

ตอนที่ 1

ทักษะการฟัง

- การหาภาพที่มีเสียงพยัญชนะต้นเดียวกับภาพที่กำหนด 20 ข้อ
- การหาภาพที่มีเสียงสระเดียวกับภาพที่กำหนด 20 ข้อ
- การหาภาพที่เกี่ยวข้องกับคำที่กำหนด 30 ข้อ
- การฟังเรื่องแล้วตอบคำถามจากเรื่องที่ฟัง 12 ข้อ
- การฟังข้อความแล้วหาภาพที่ตรงกับข้อความที่ฟัง 20 ข้อ
- การหาภาพที่อ่านออกเสียงเหมือนคำที่อ่านให้ฟัง 10 ข้อ
- การหาภาพคำที่ออกเสียงยาวที่สุด 10 ข้อ
- การหาภาพคำที่ออกเสียงสั้นที่สุด 10 ข้อ

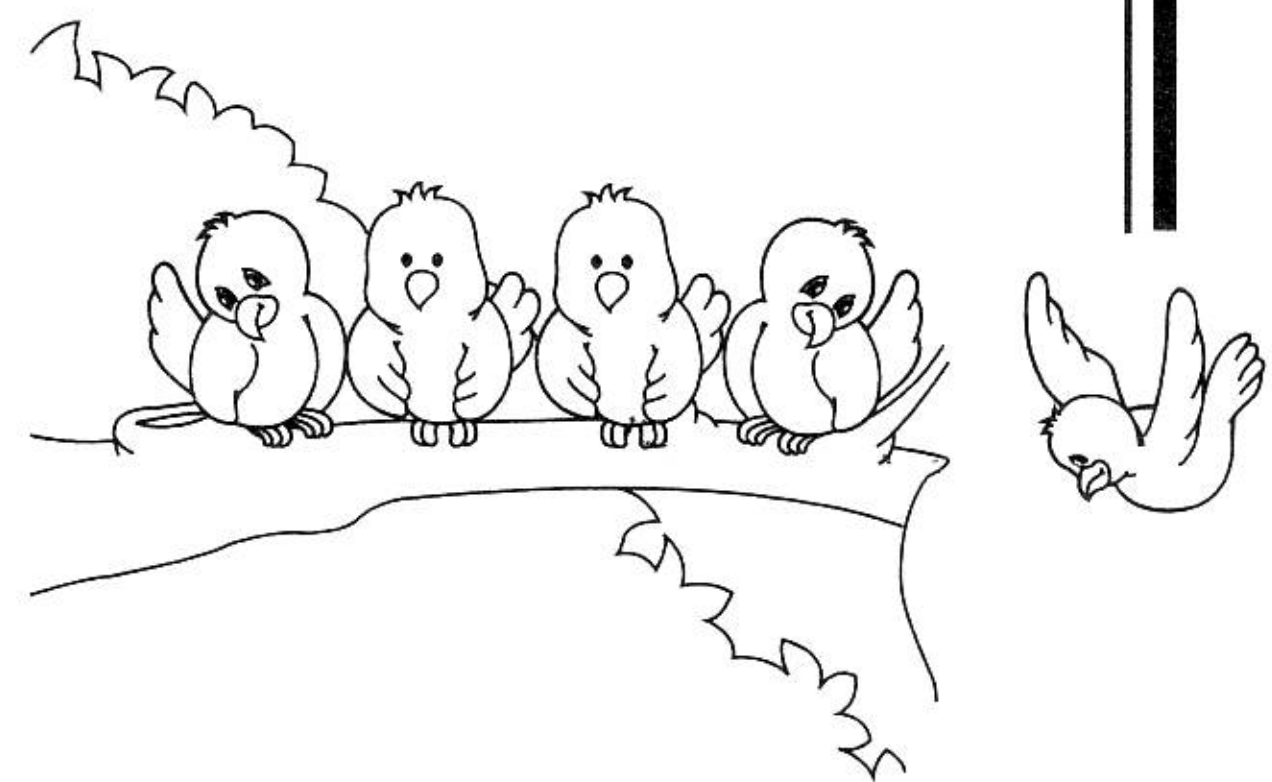

จงขีด ✓ ภาพที่มีเสียงพยัญชนะต้นเดียวกับภาพแรก

1

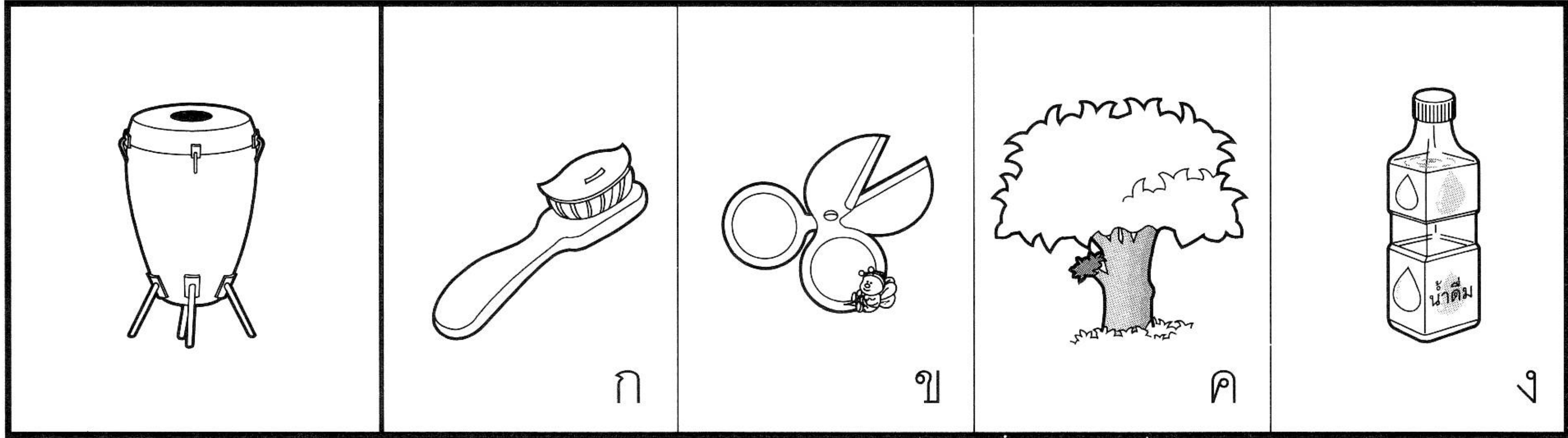

2

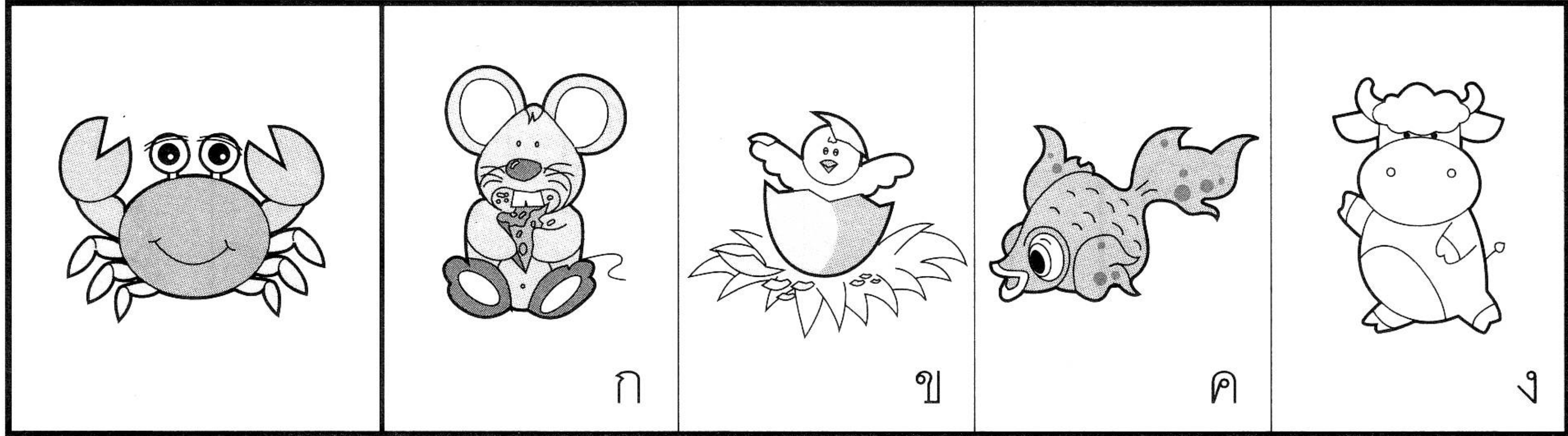

3

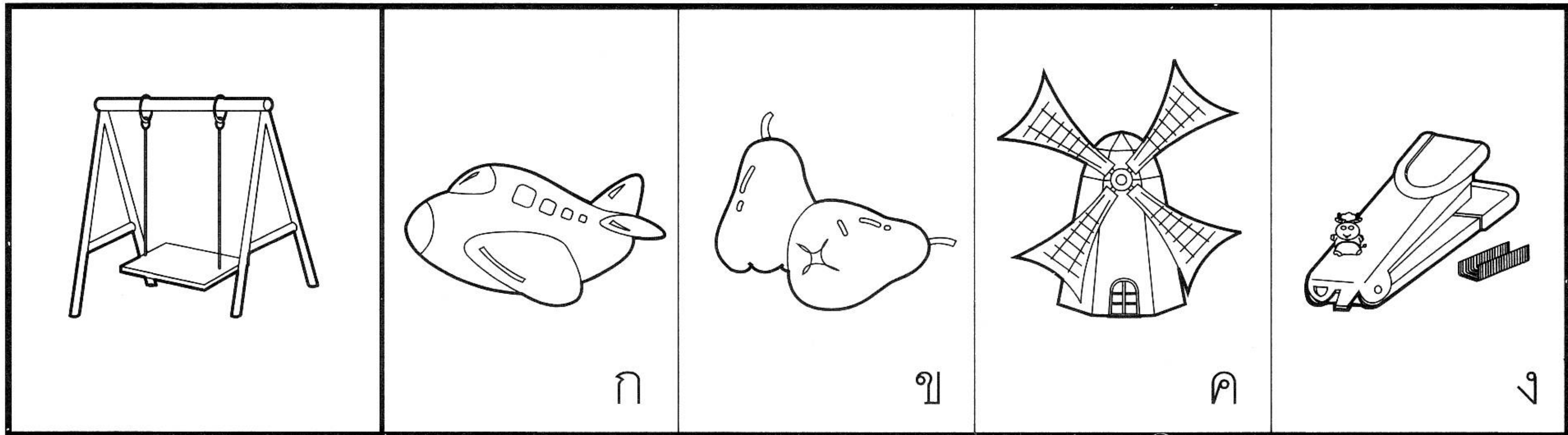

4

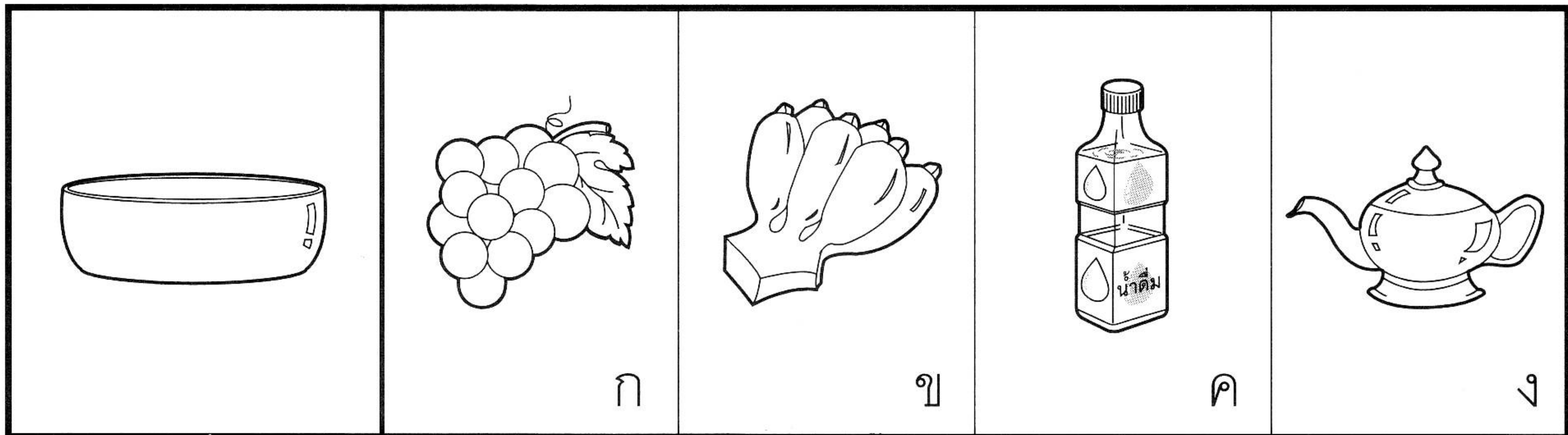

5

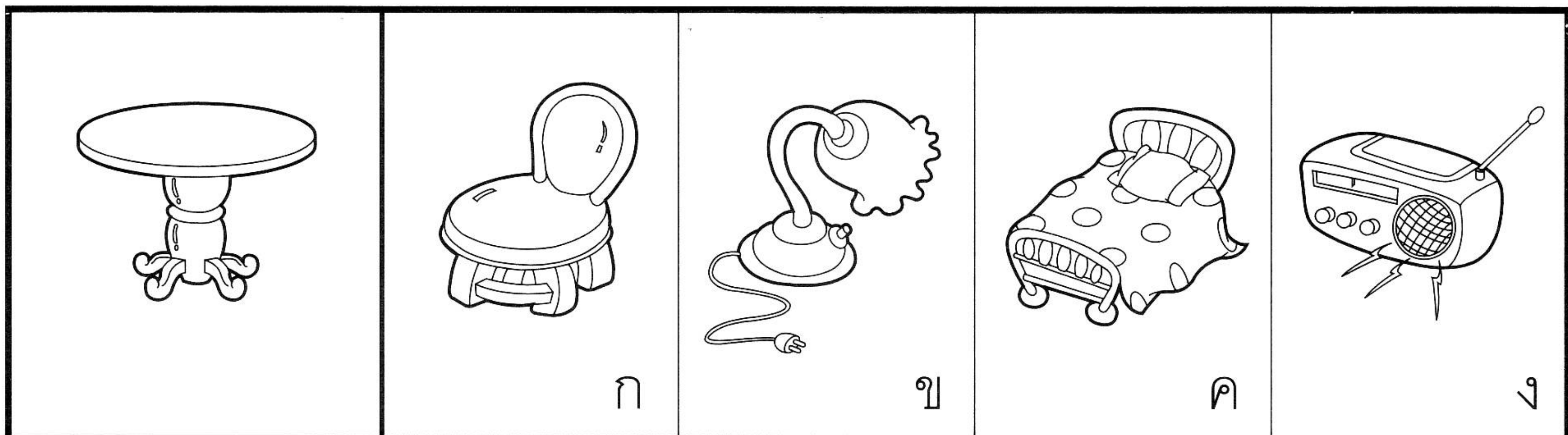

6

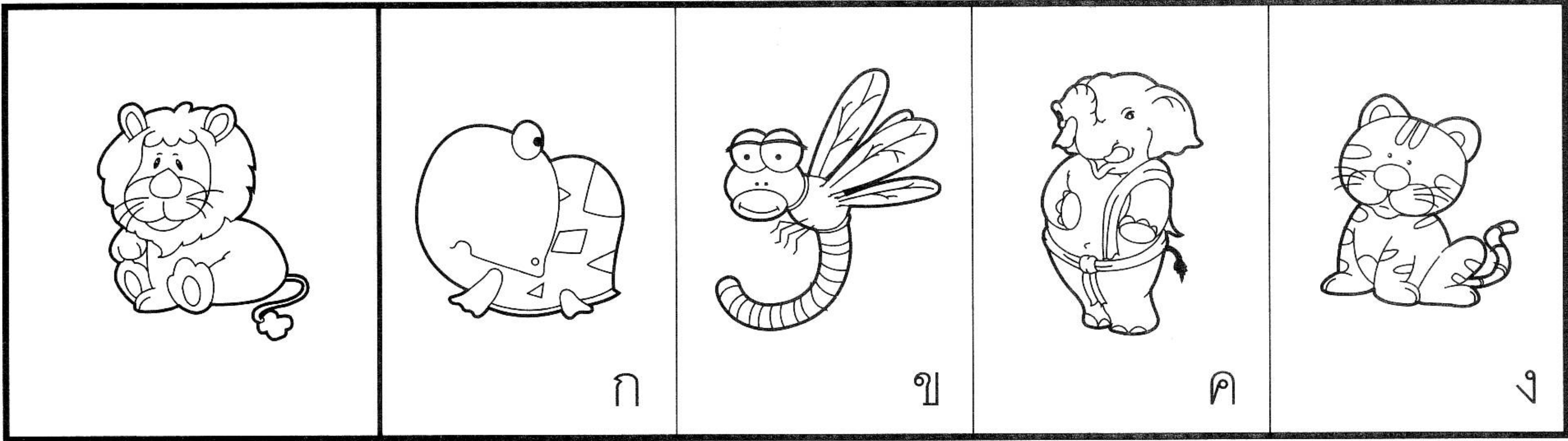

7

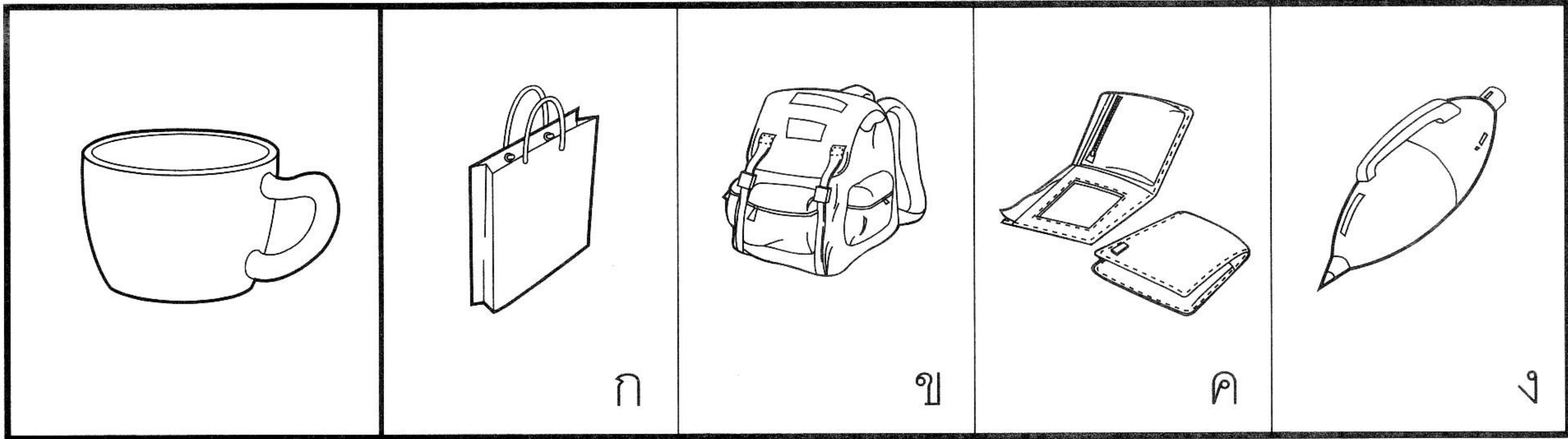

8

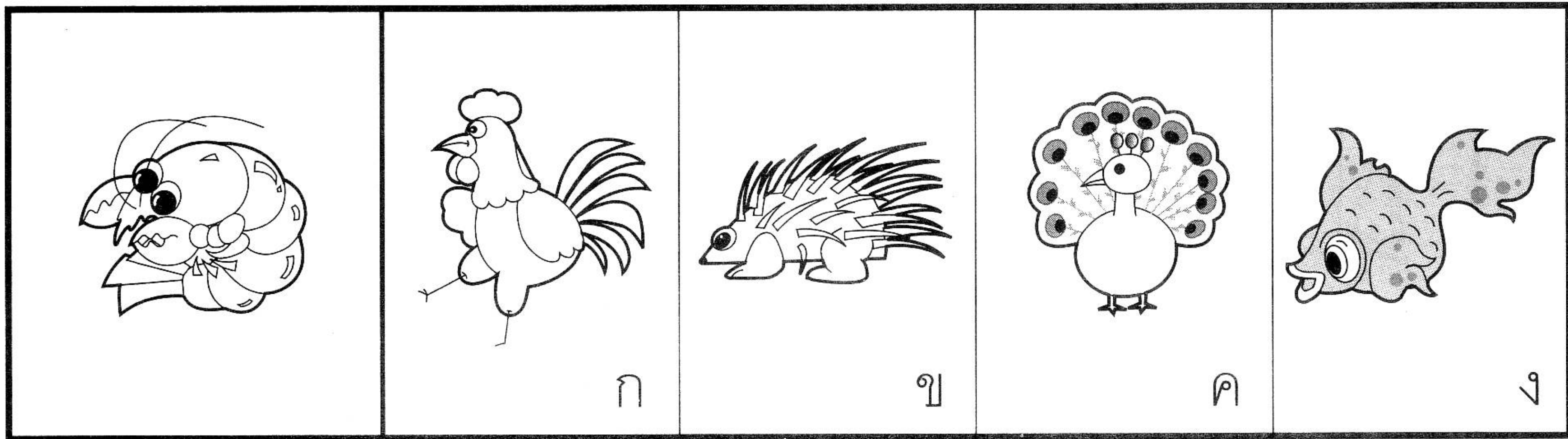

9

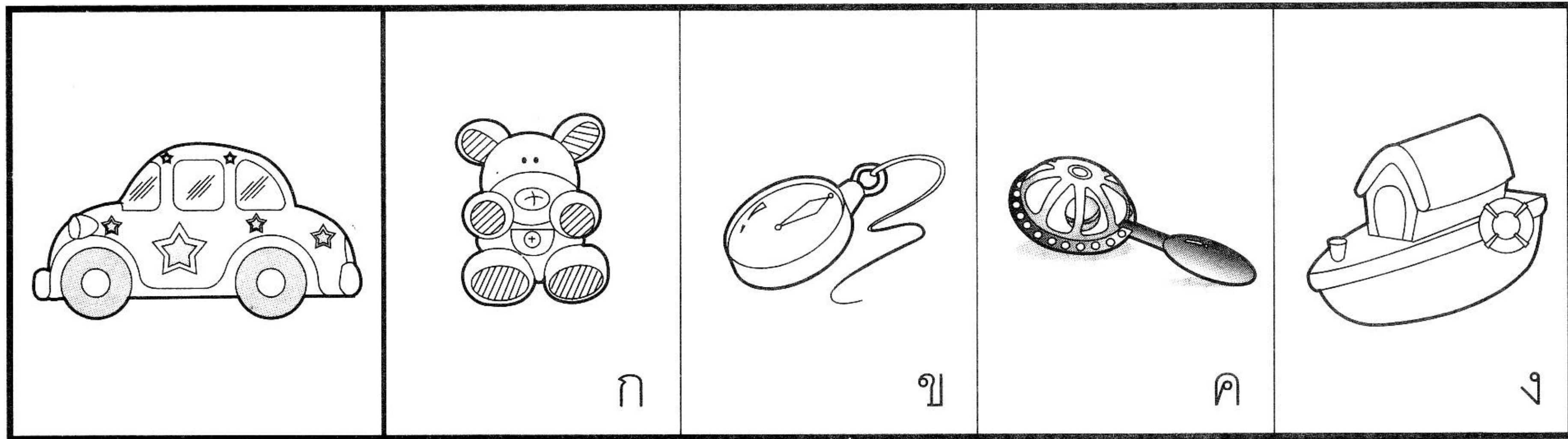

10

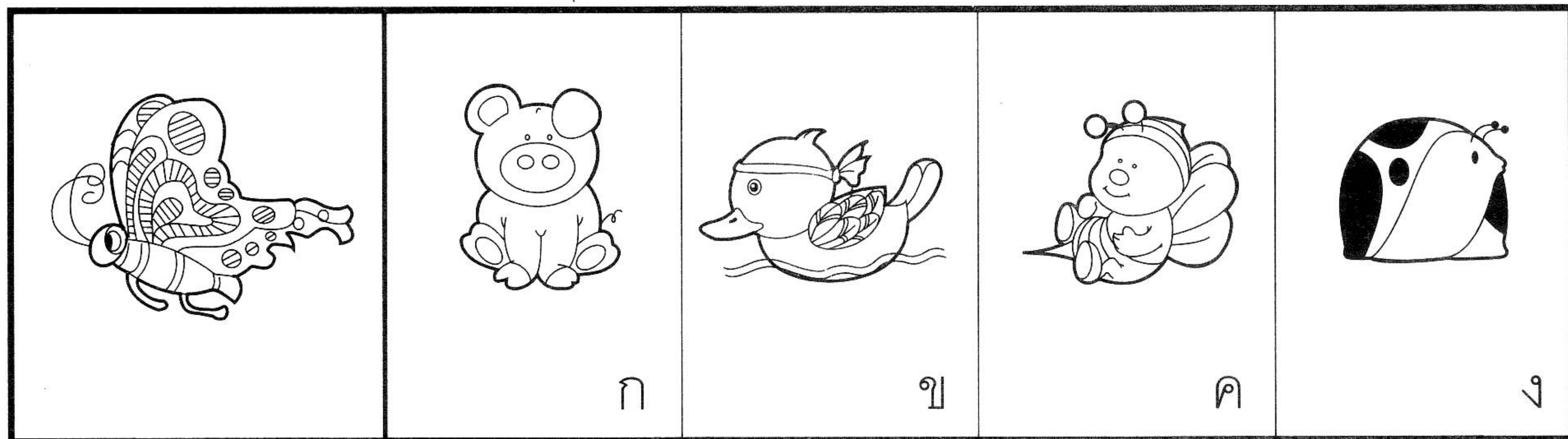

11

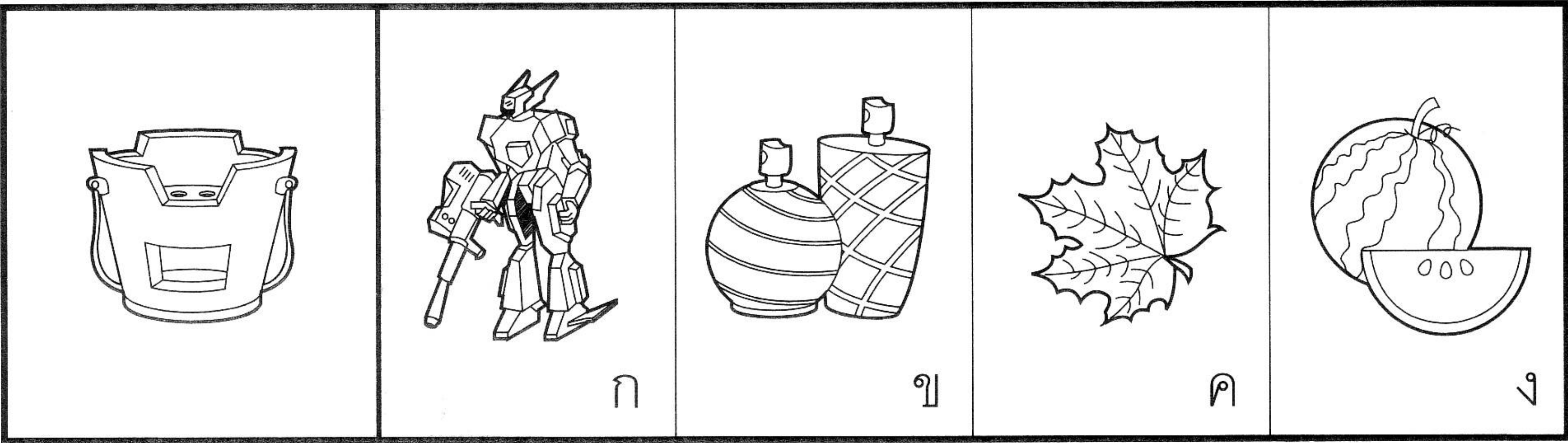

12

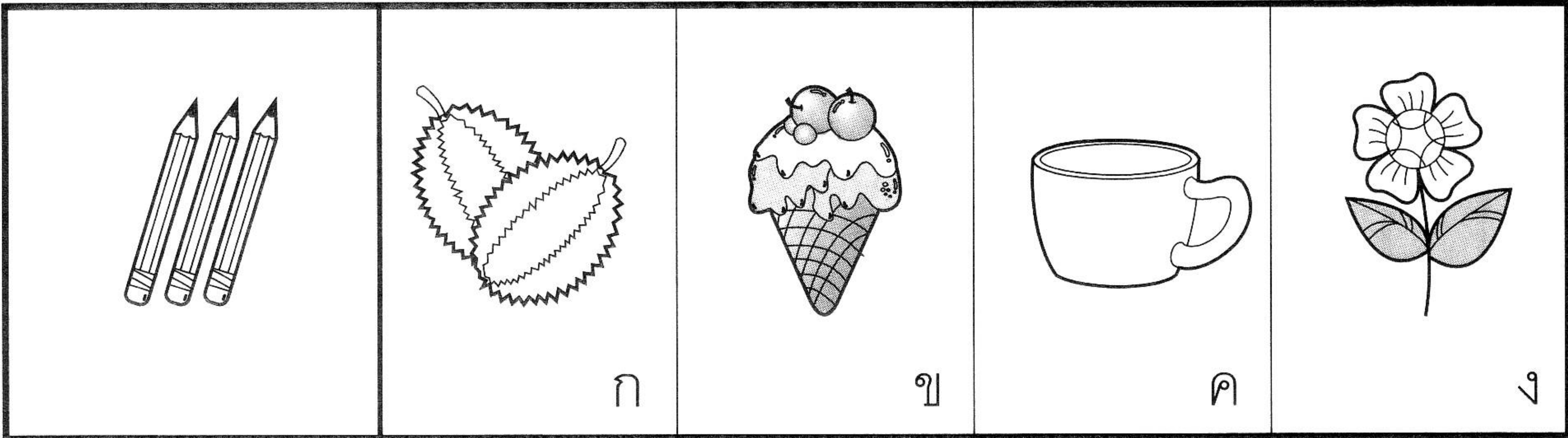

13

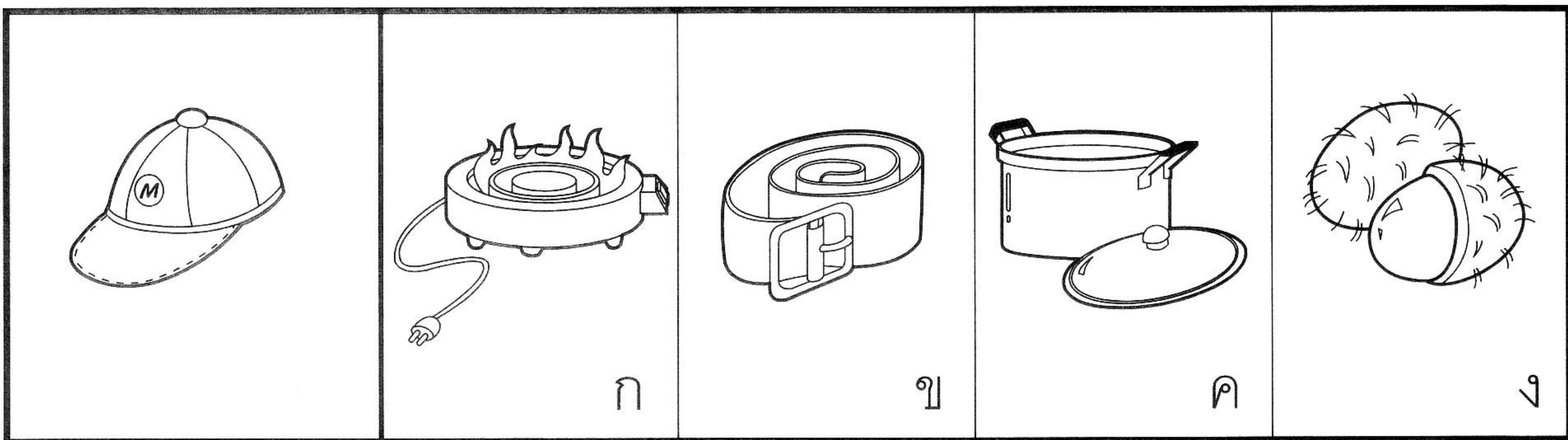

14

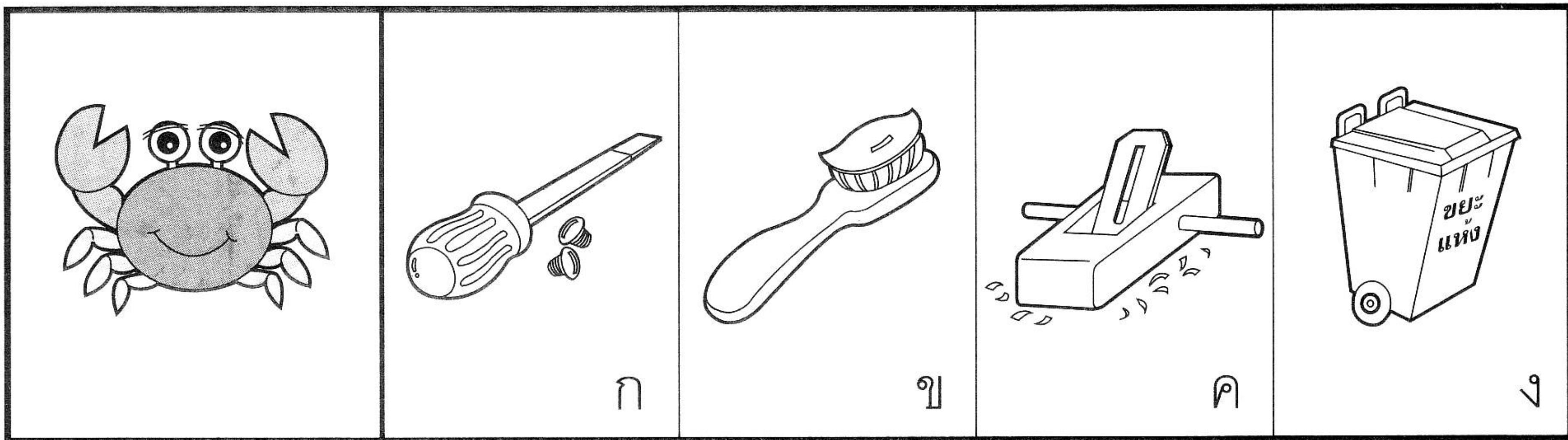

15

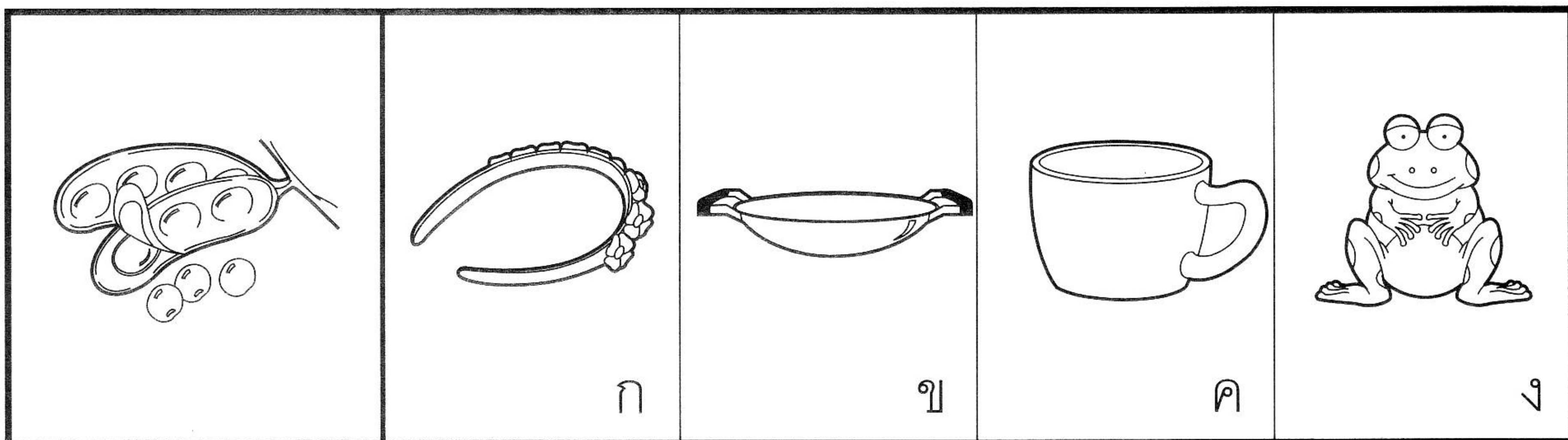

16

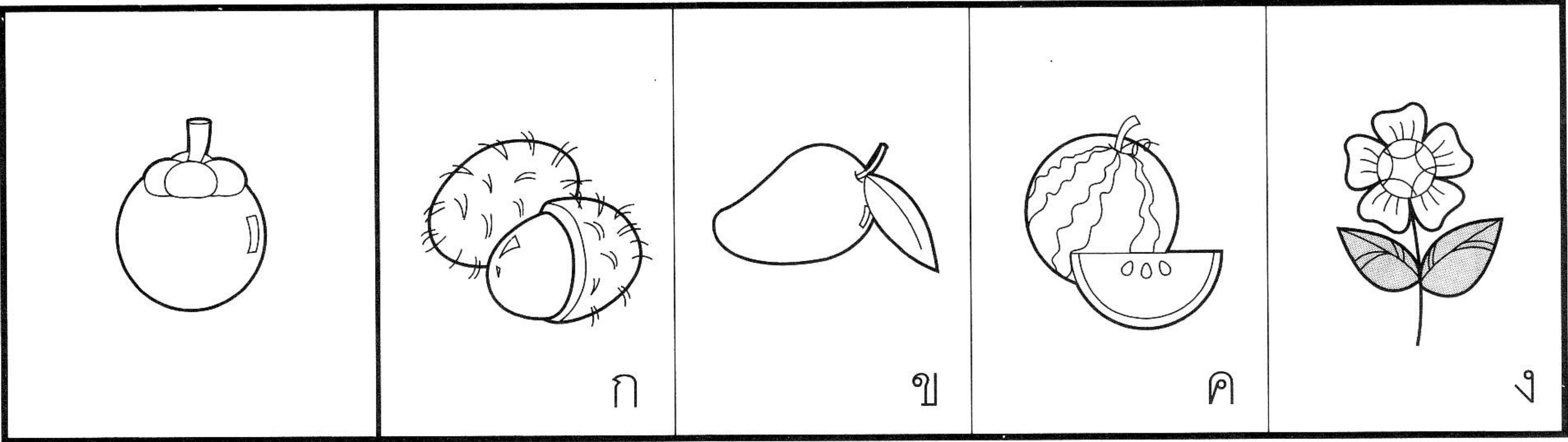

17

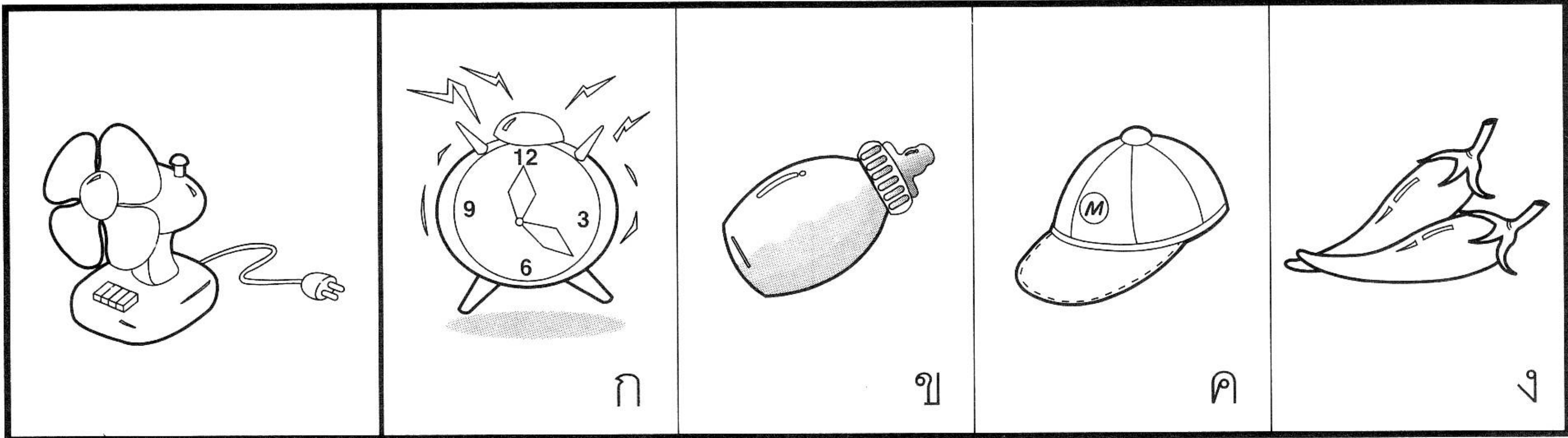

18

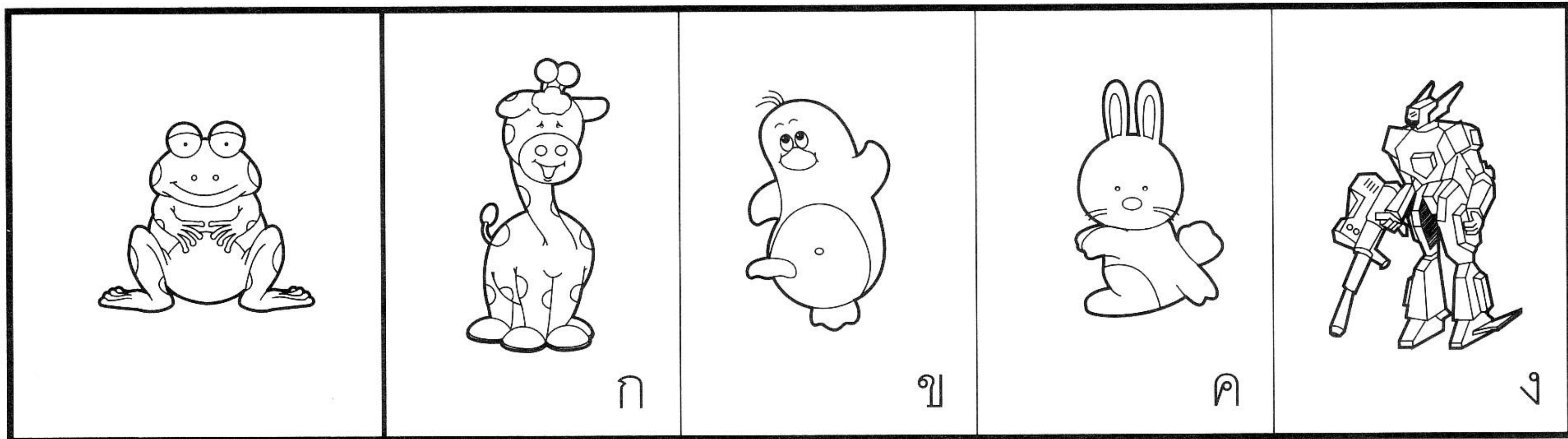

19

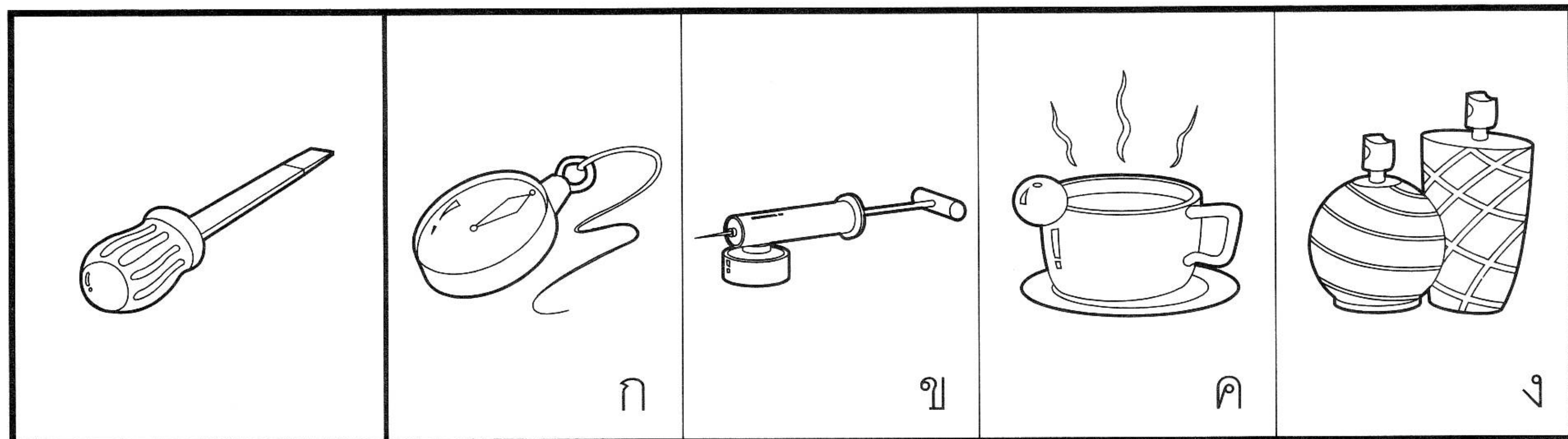

20

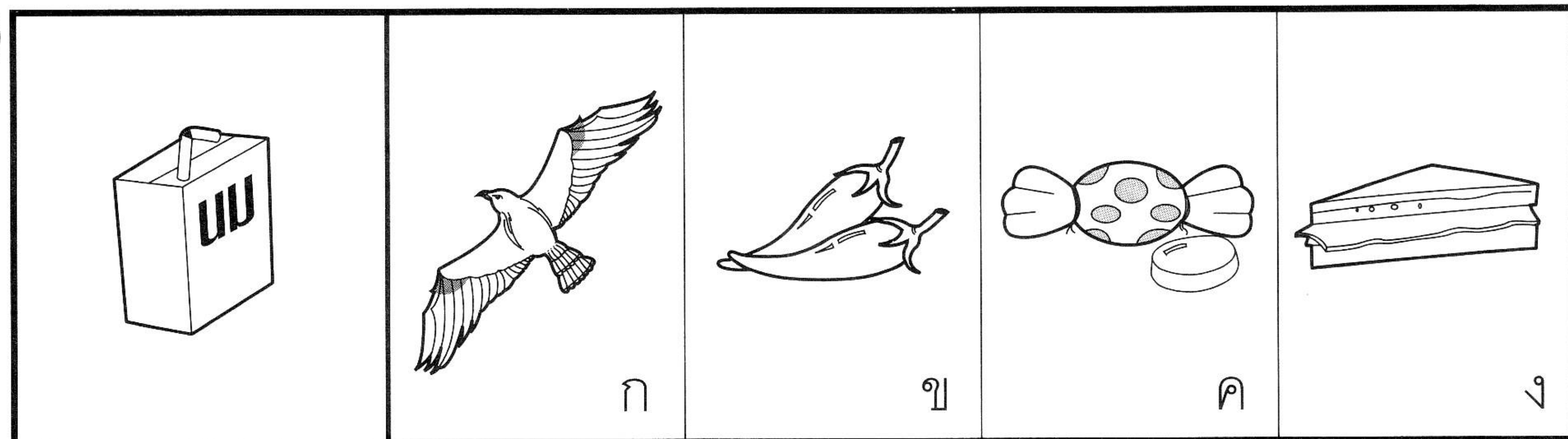

จงขีด ✓ ภาพที่มีเสียงสระเดียวกับภาพแรก

1

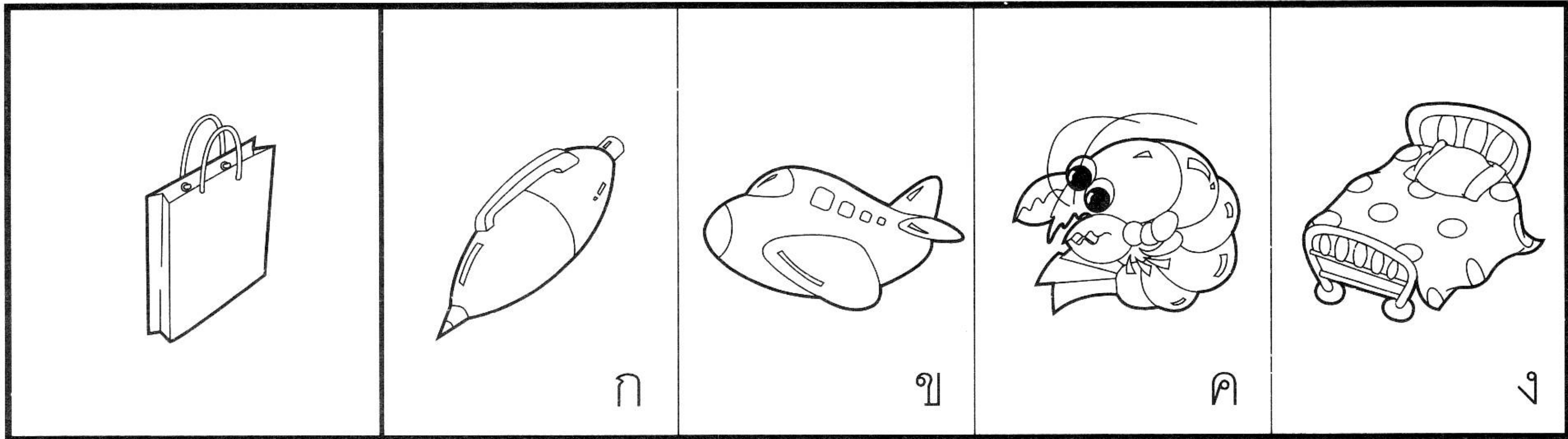

2

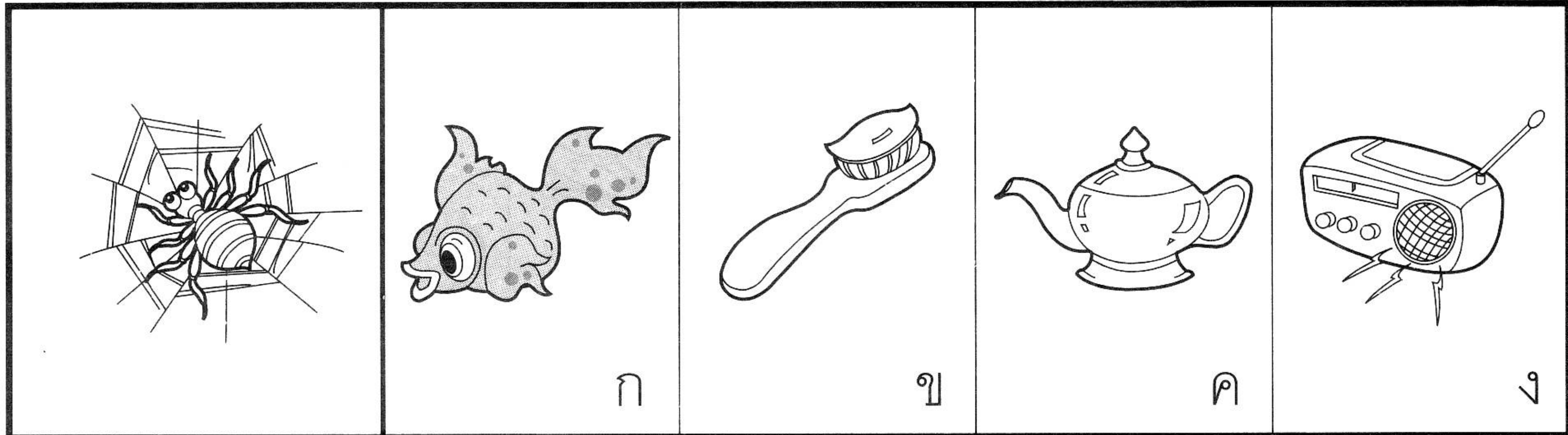

3

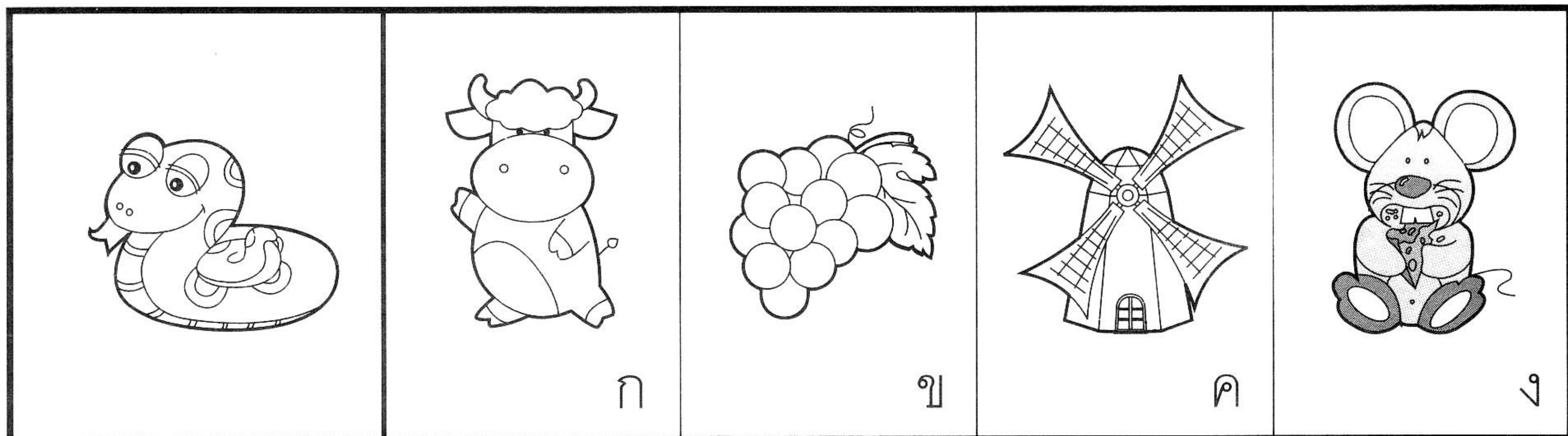

4

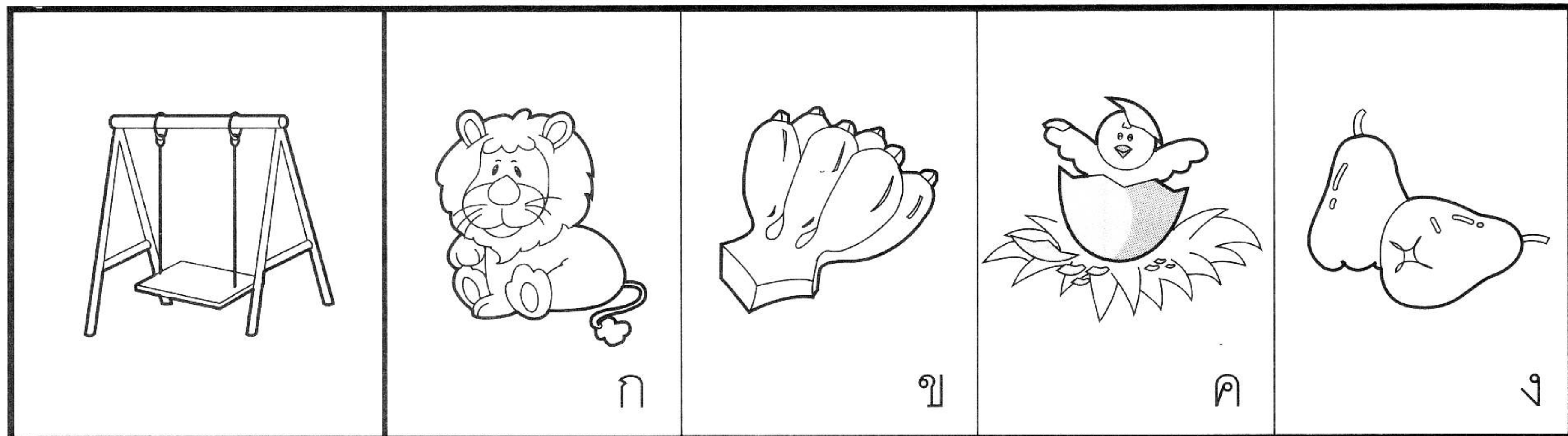

5

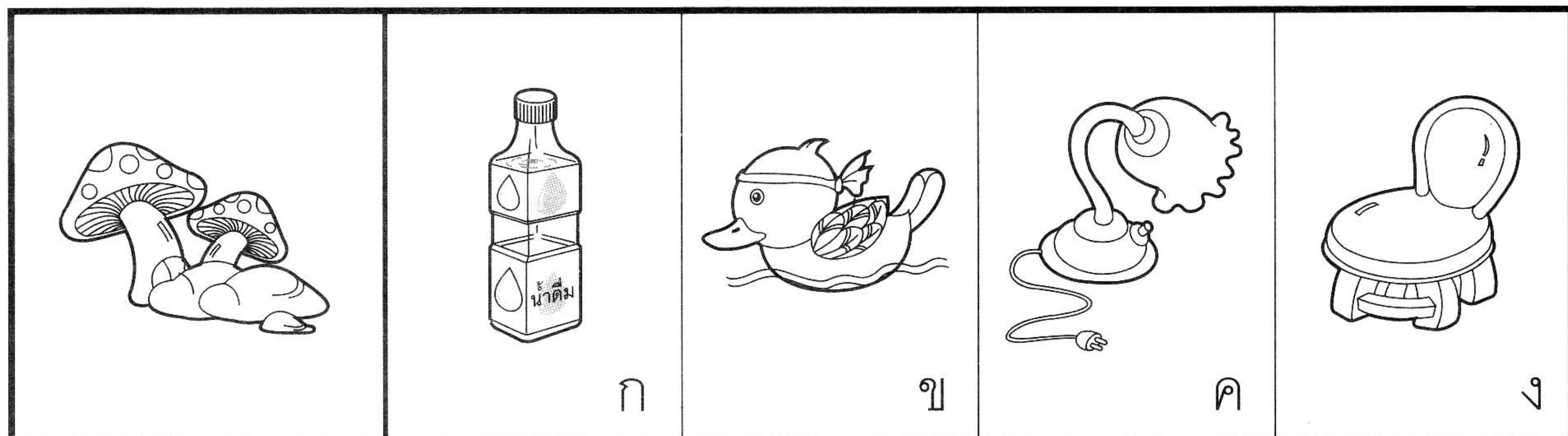

6

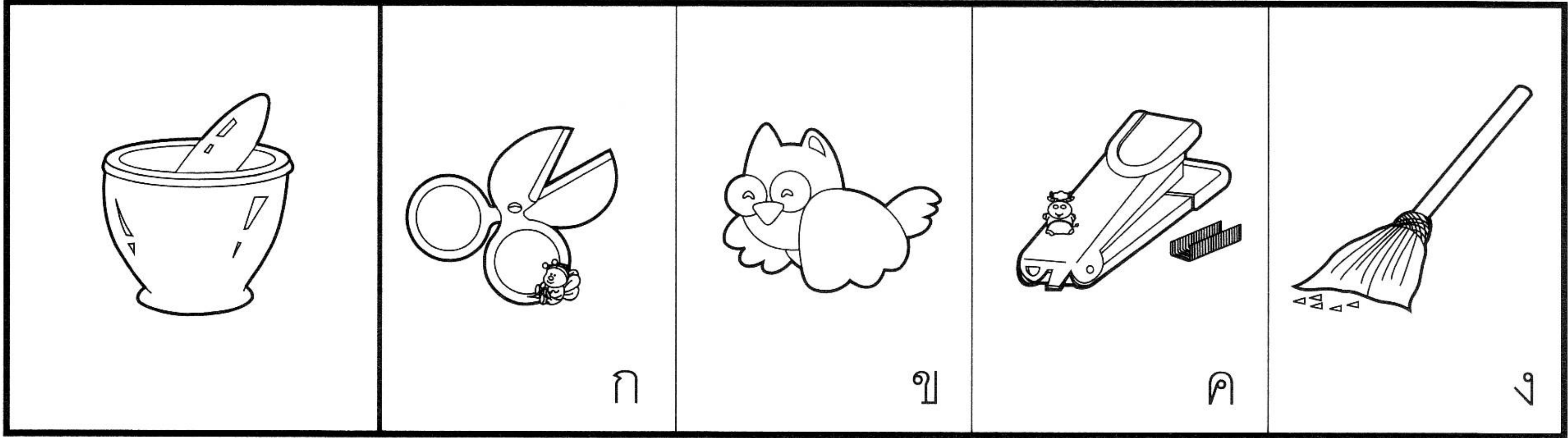

7

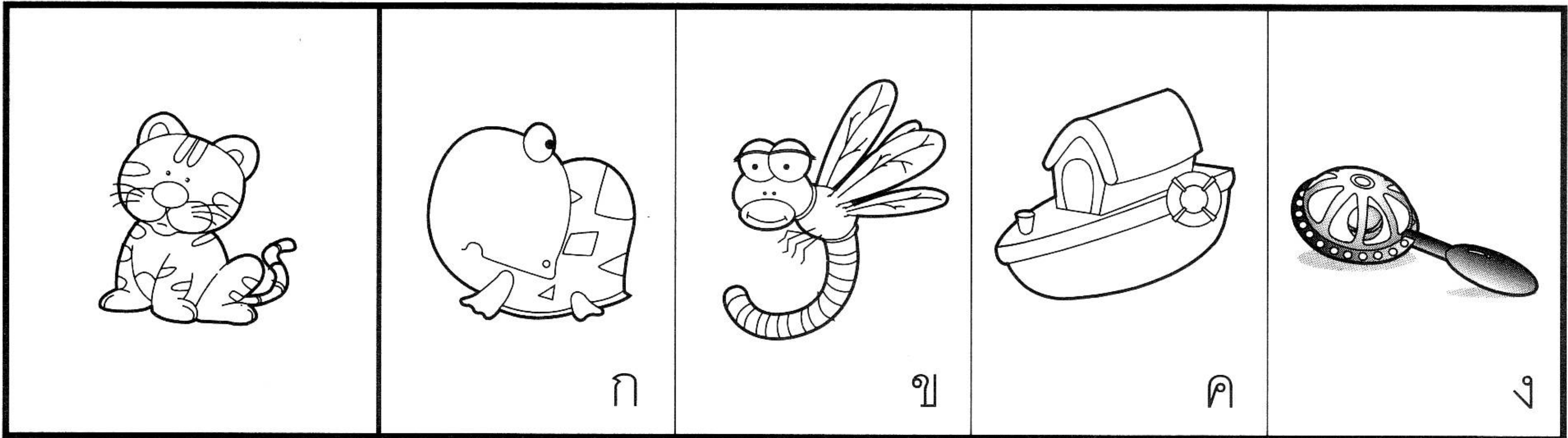

8

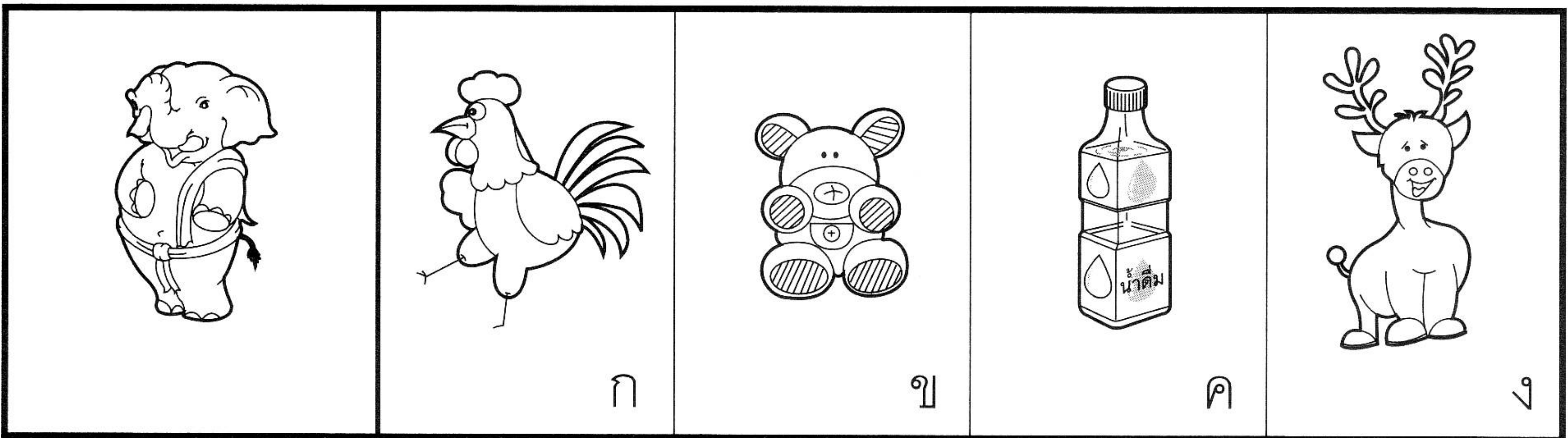

9

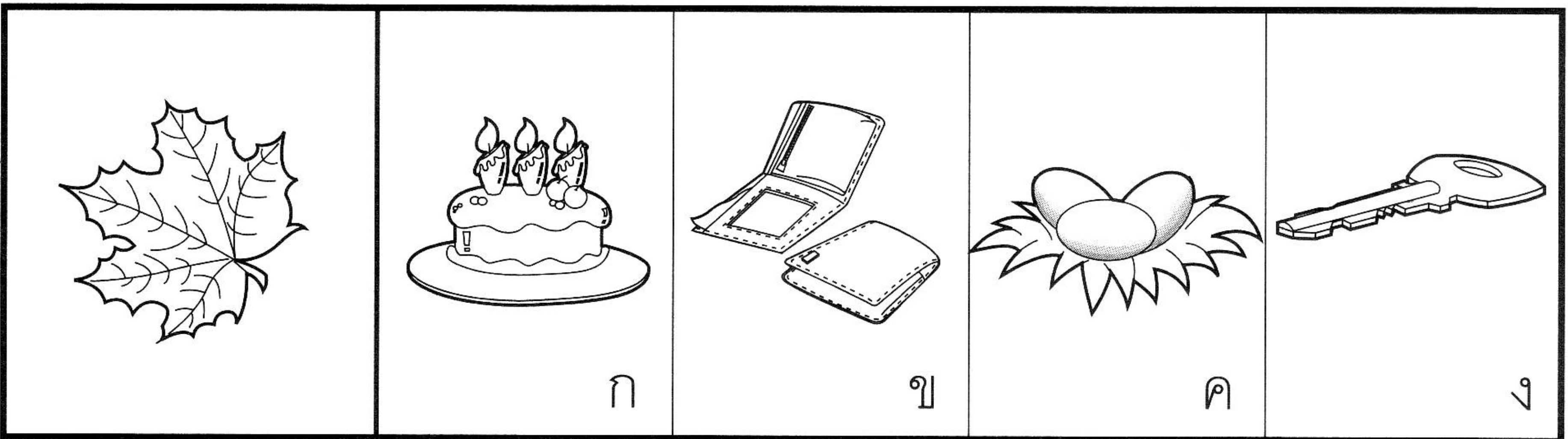

10

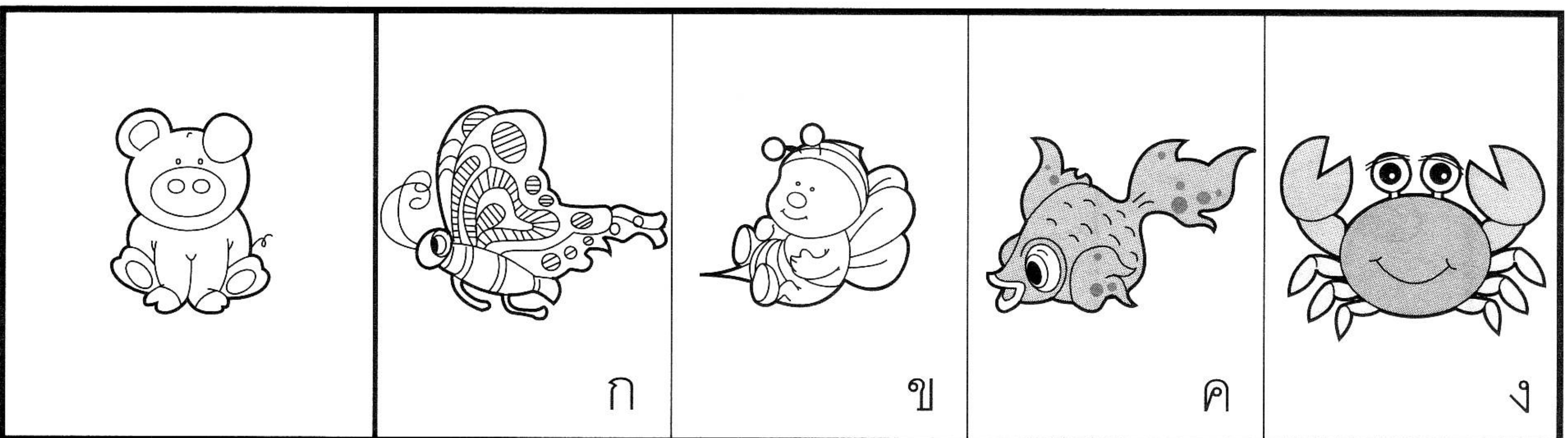

11

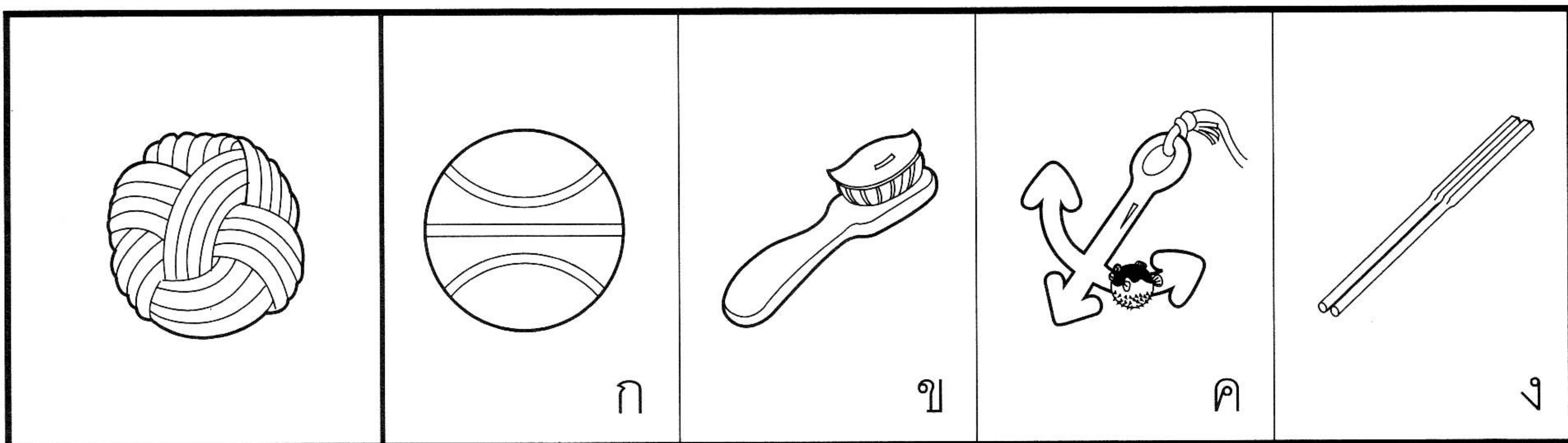

12

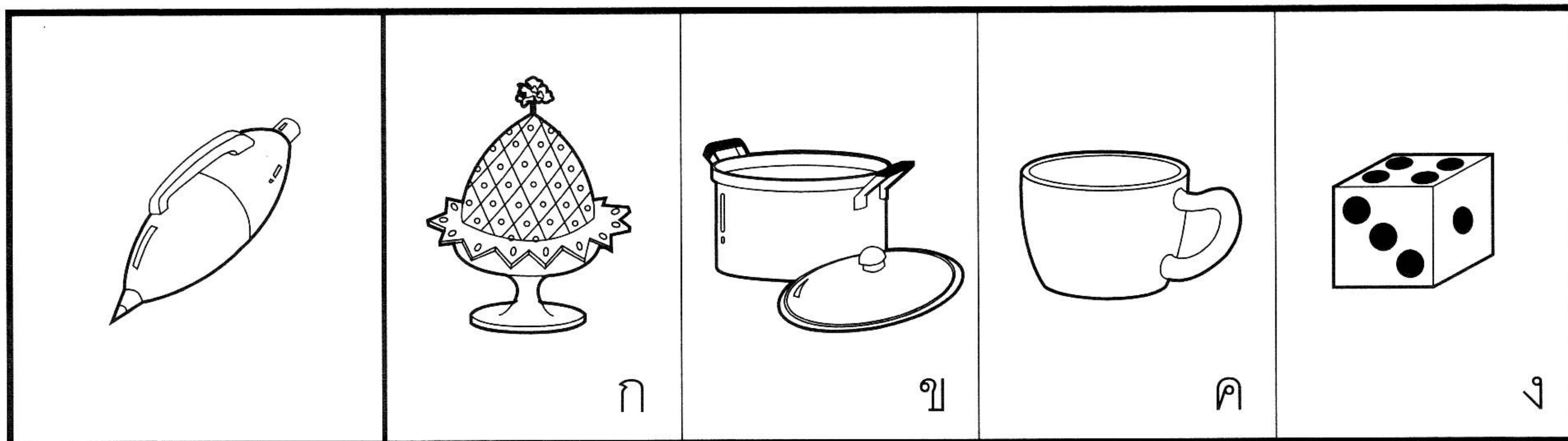

13

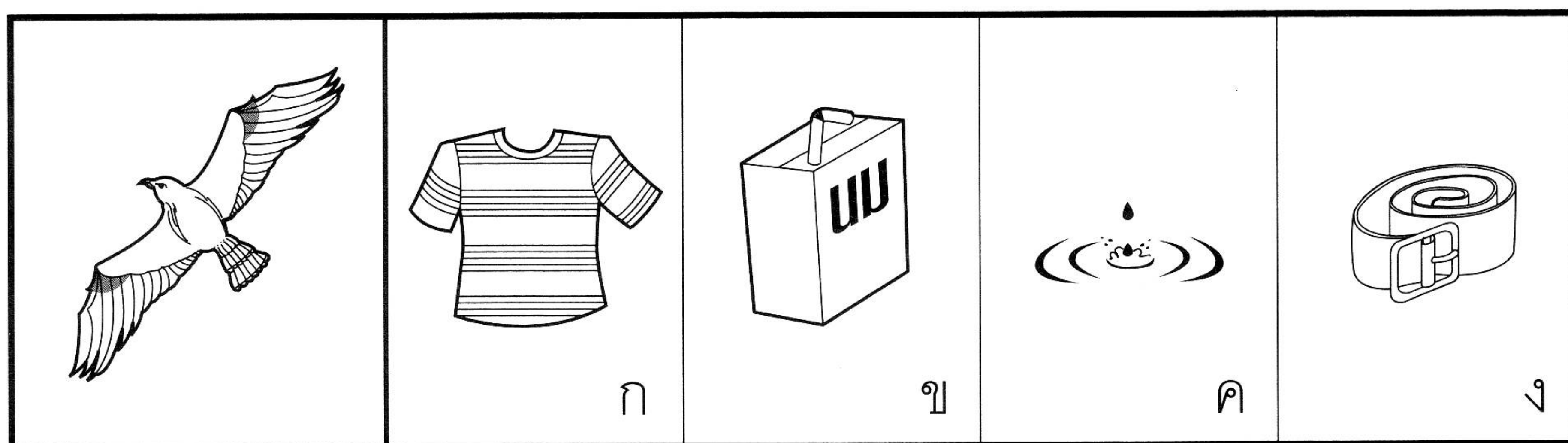

14

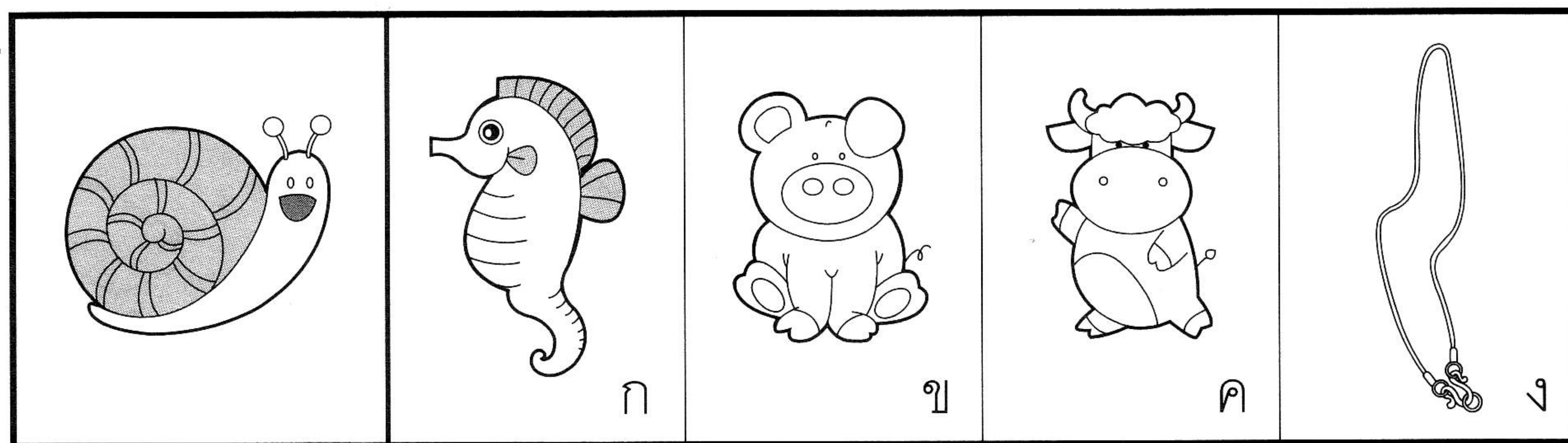

15

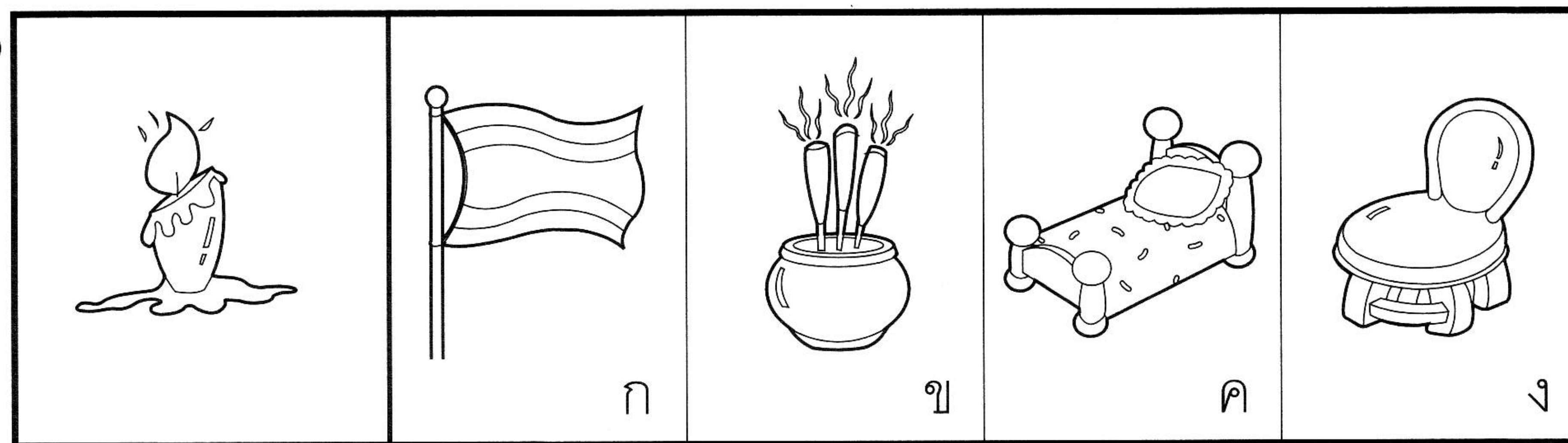

16

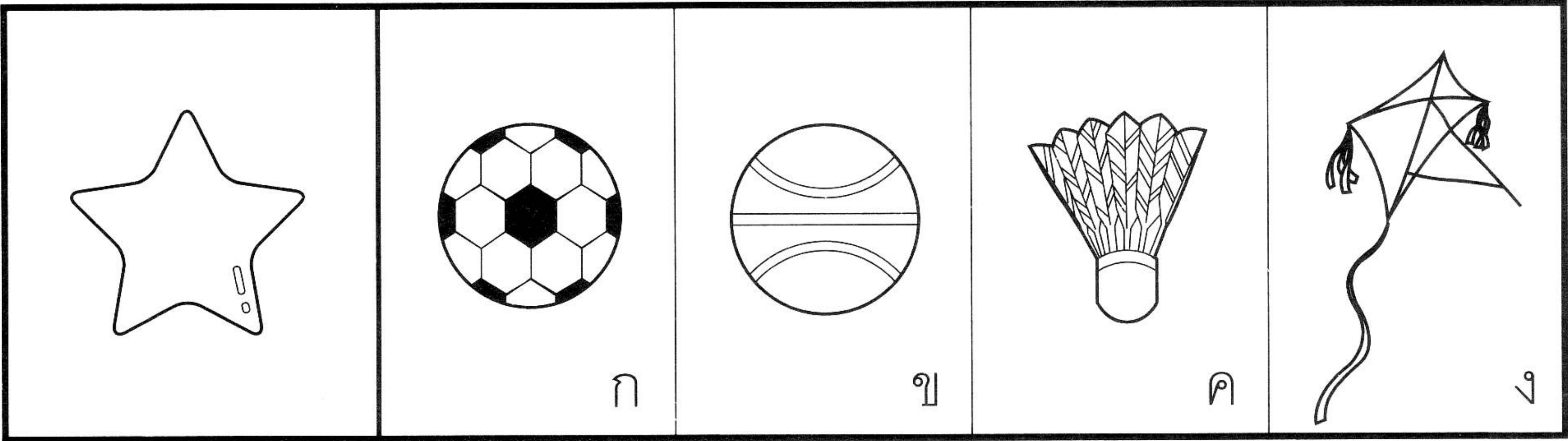

17

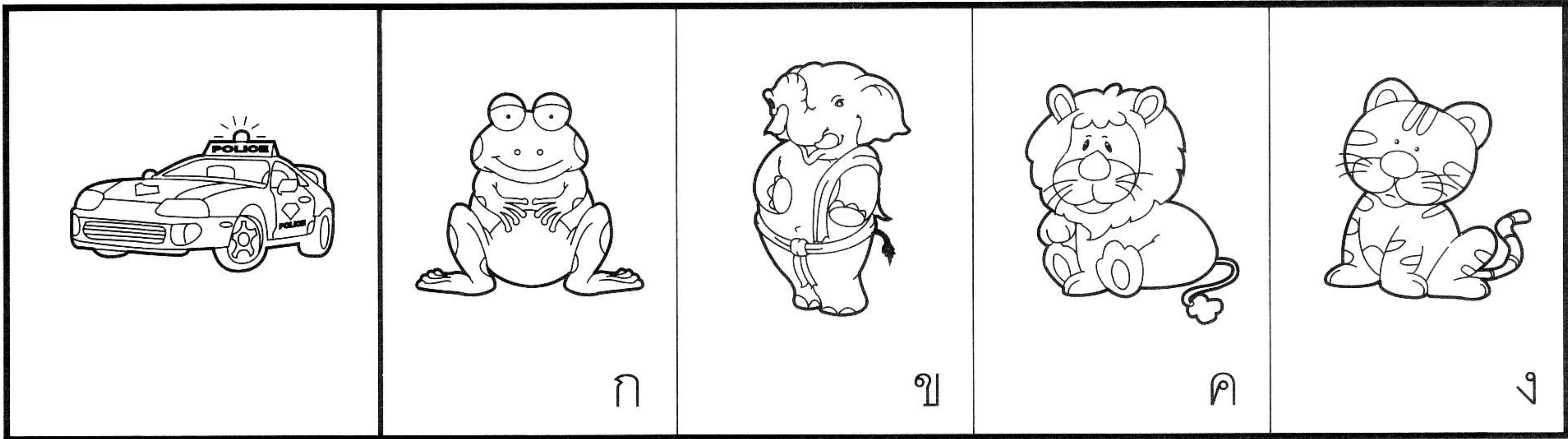

18

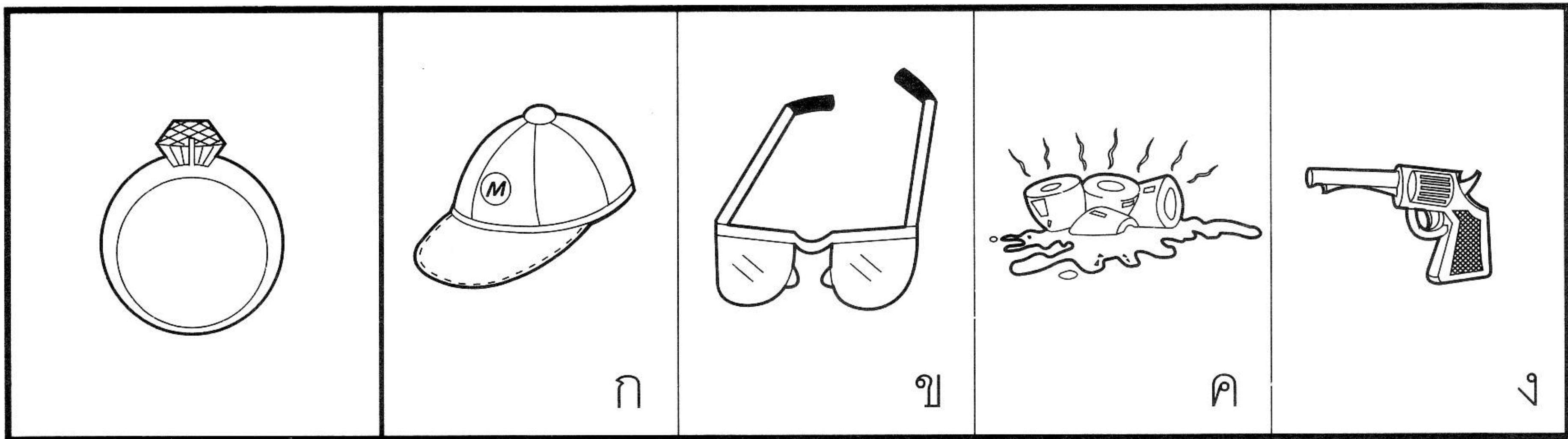

19

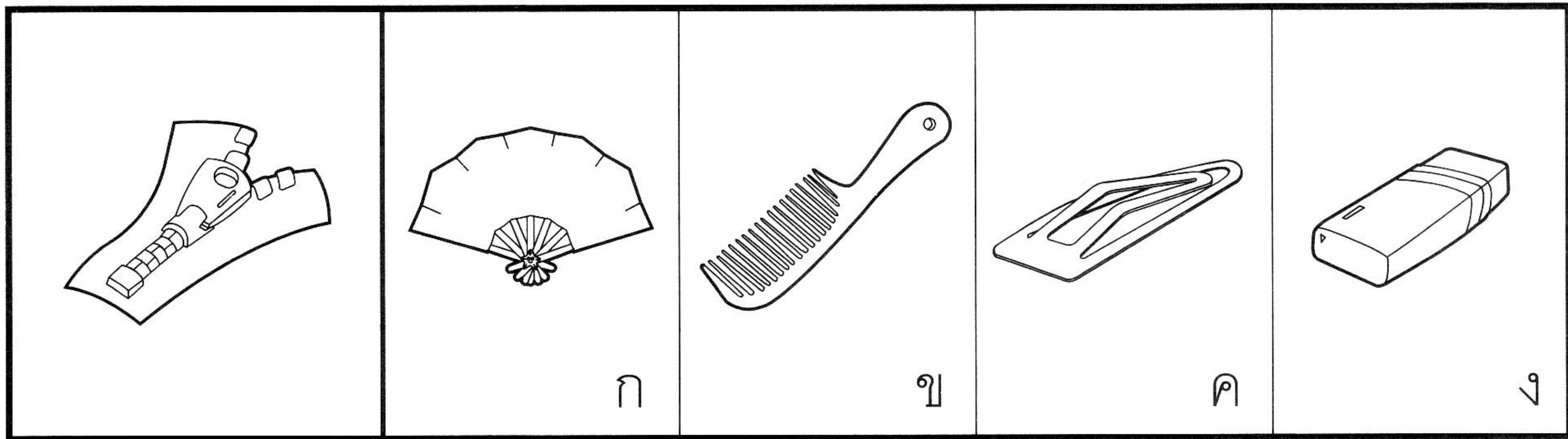

20

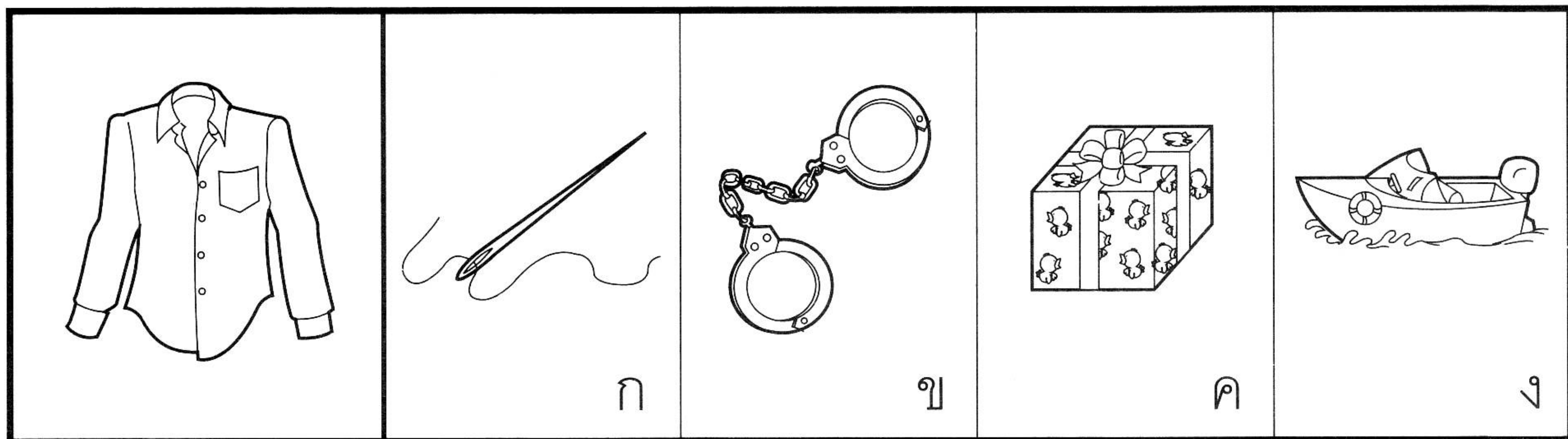

อ่านคำให้ฟัง และให้ขีด X ทับภาพที่เกี่ยวข้องกับคำที่อ่าน

1 เม็ด

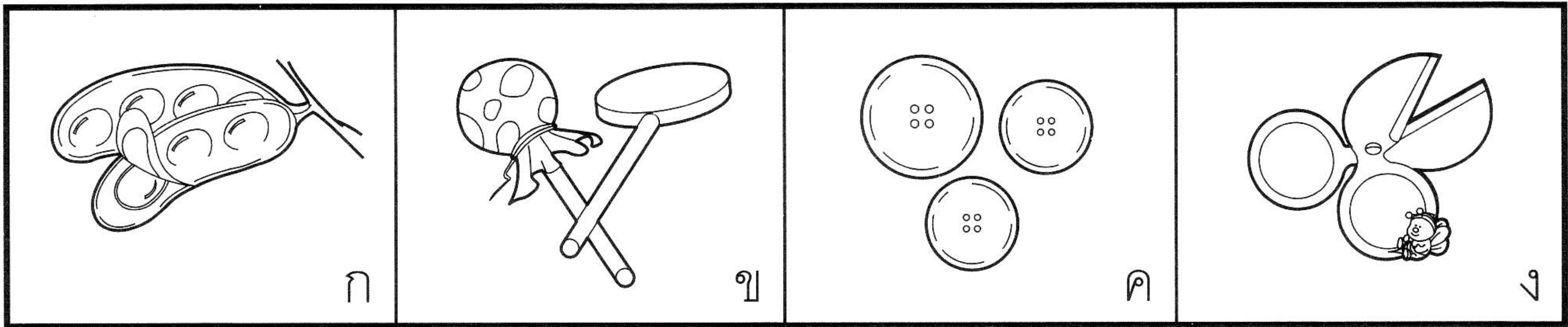

2 ไบ

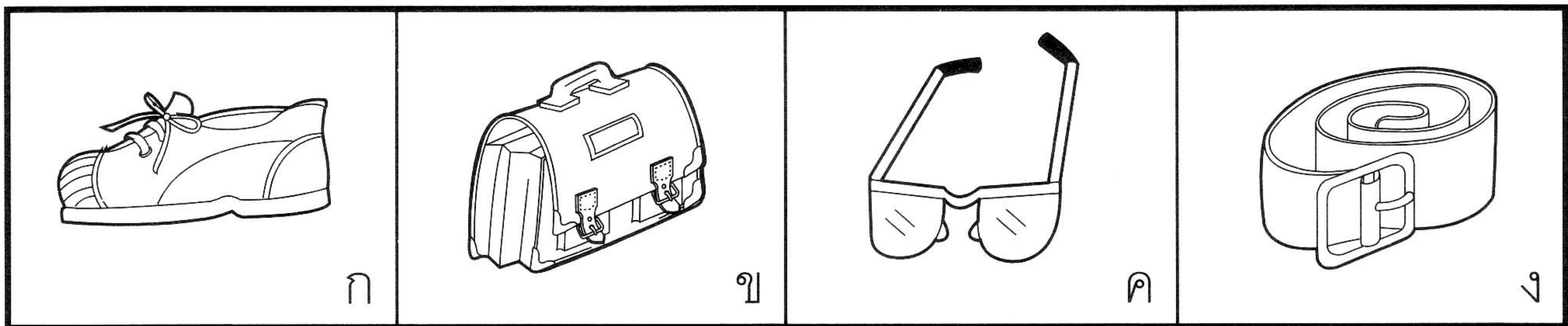

3 ดอก

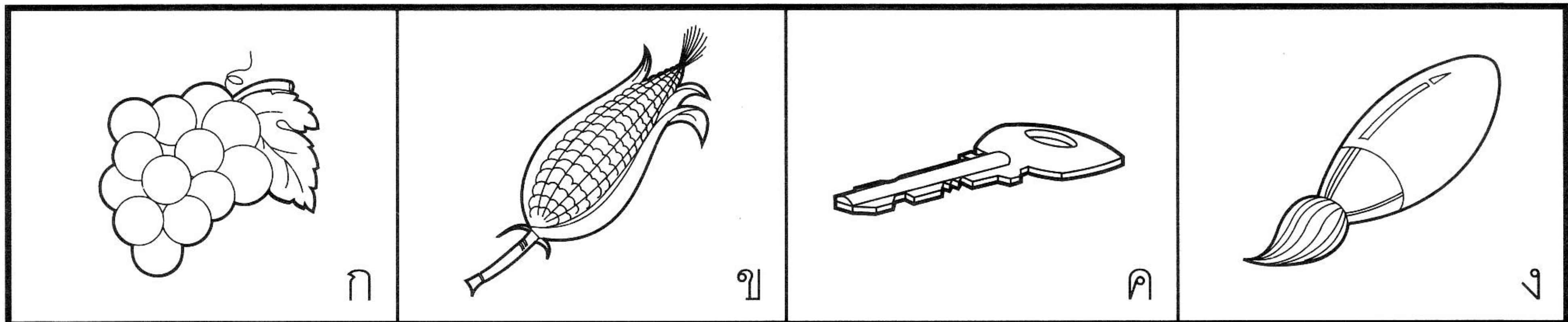

4 แท่ง

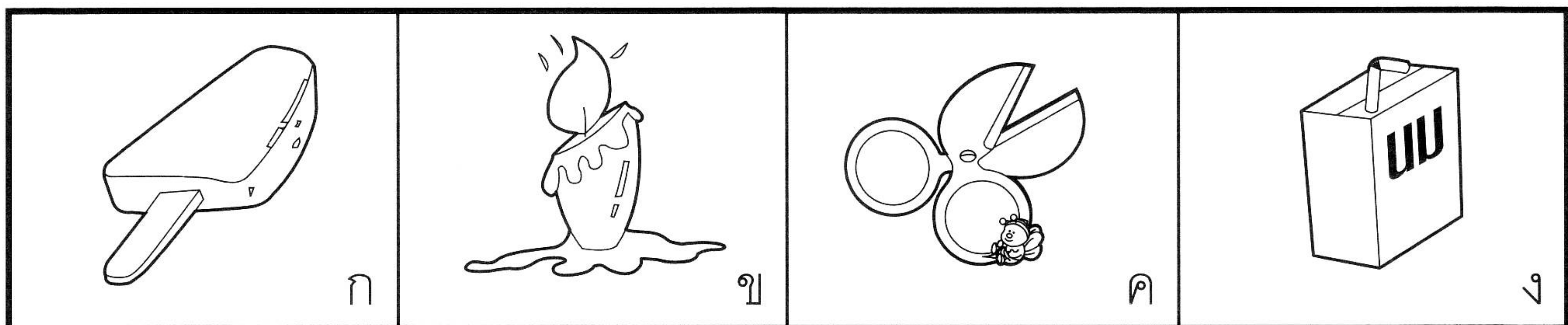

5 ผล

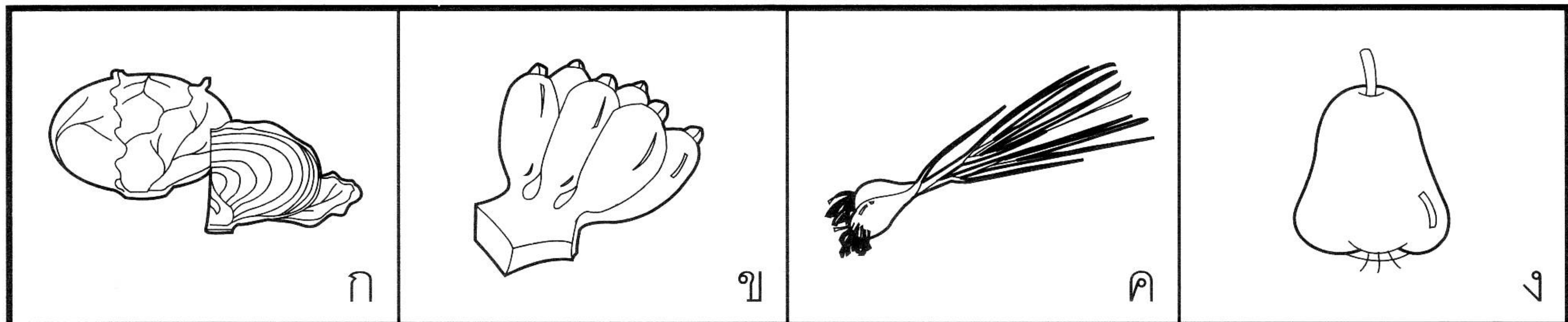

6 อื่น

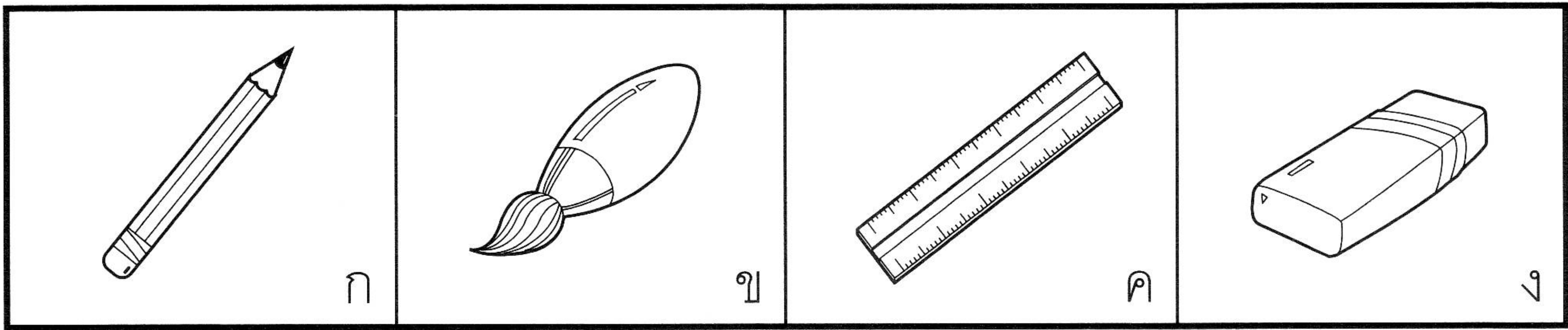

7 คั้น

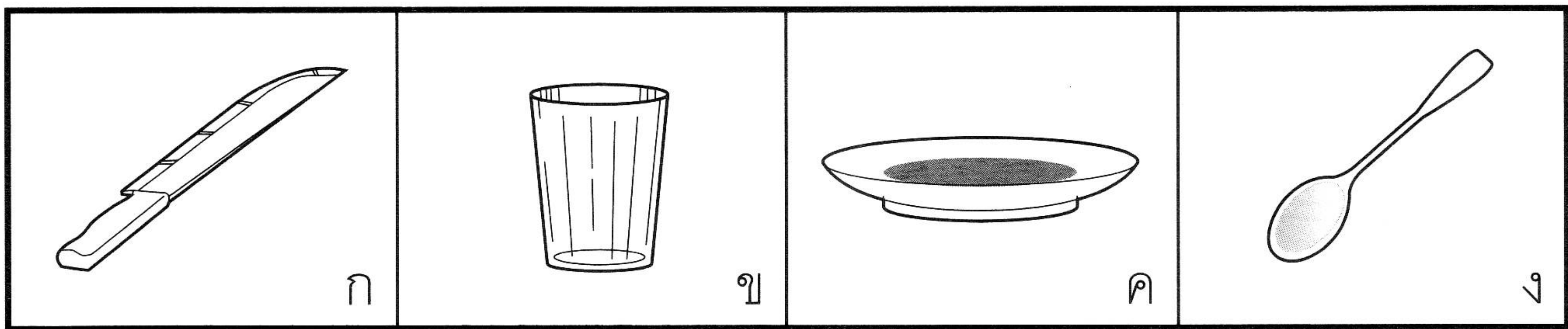

8 ครอบป้อง

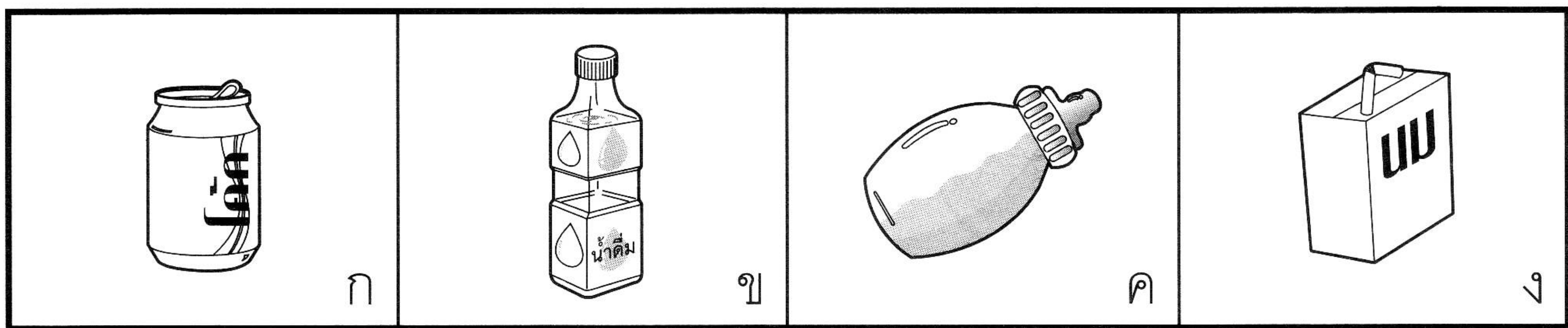

9 หวี

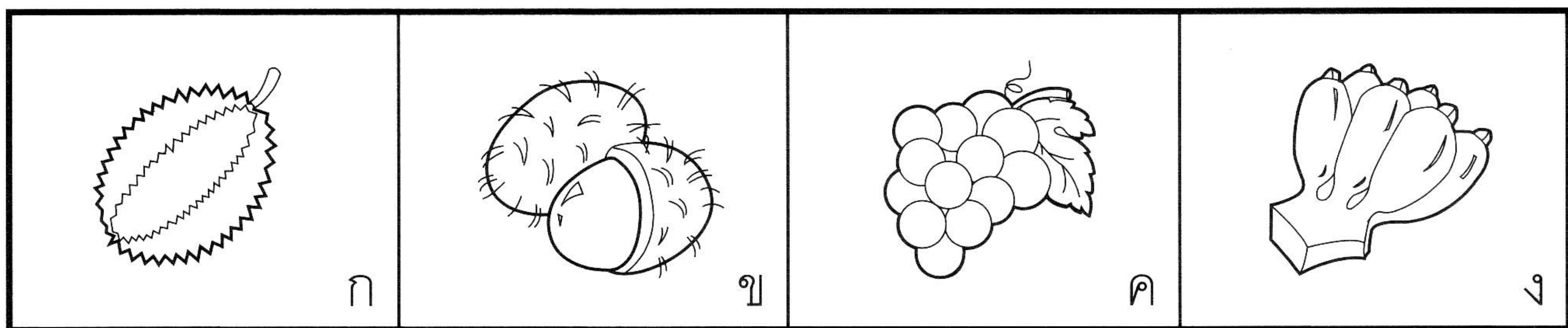

10 เรือน

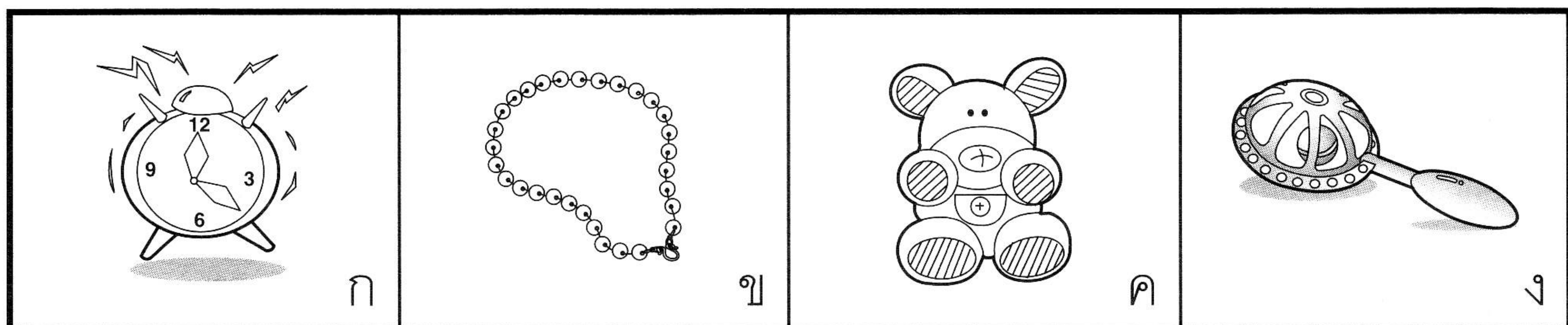

11 ไชหลง

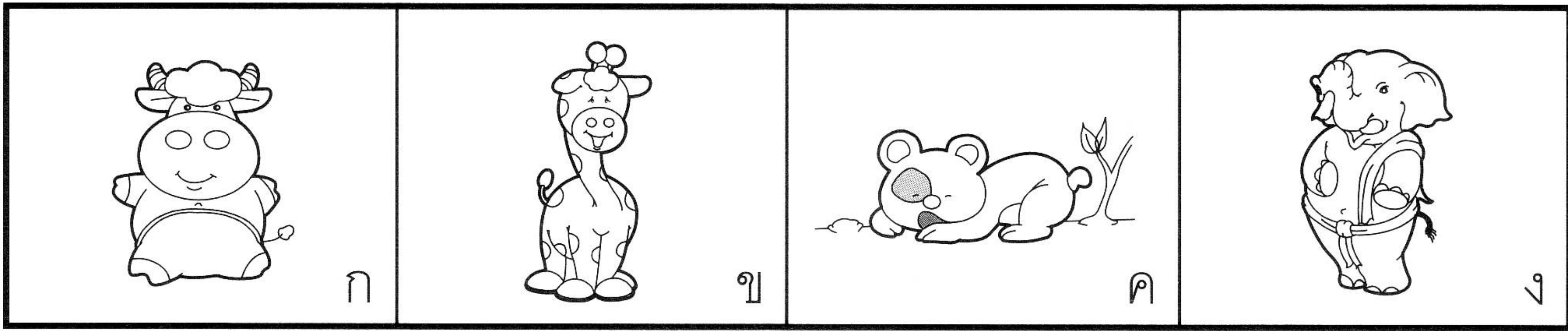

12 ลูก

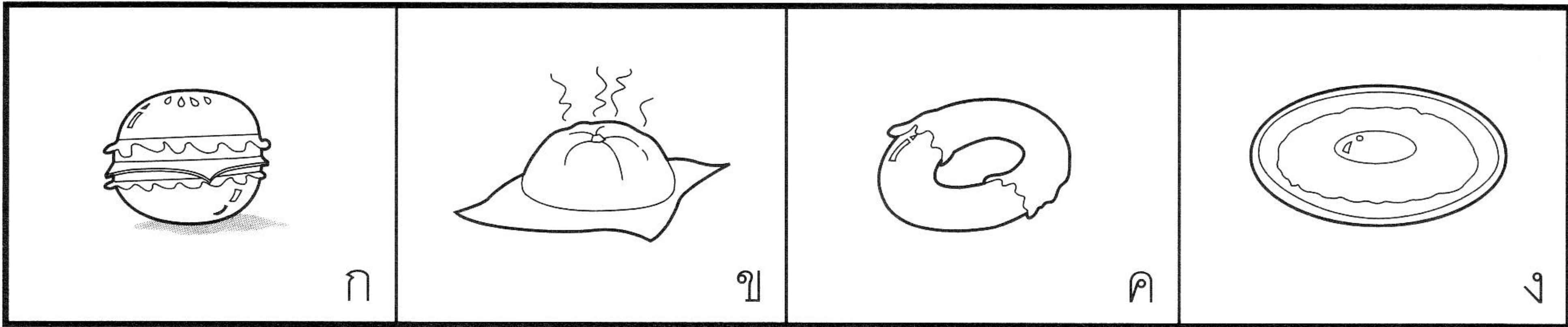

13 เลม

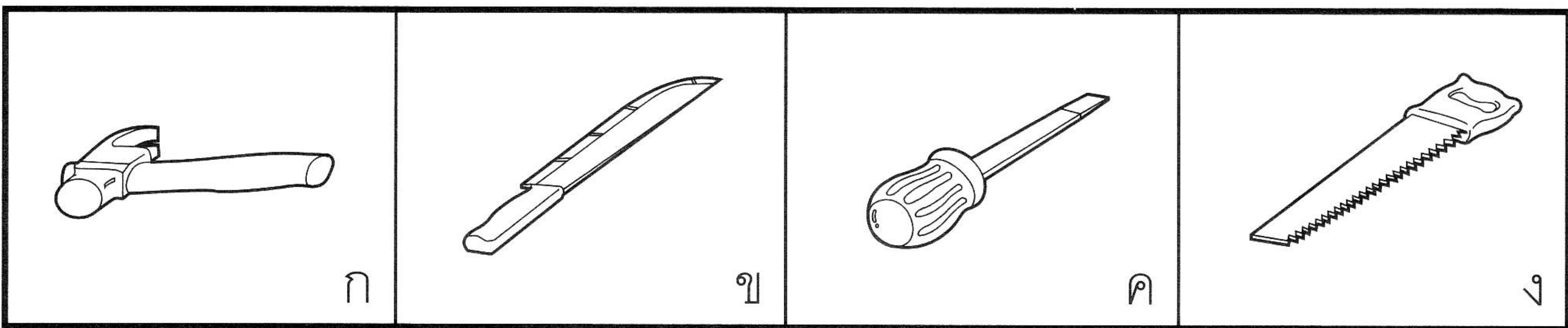

14 แพน

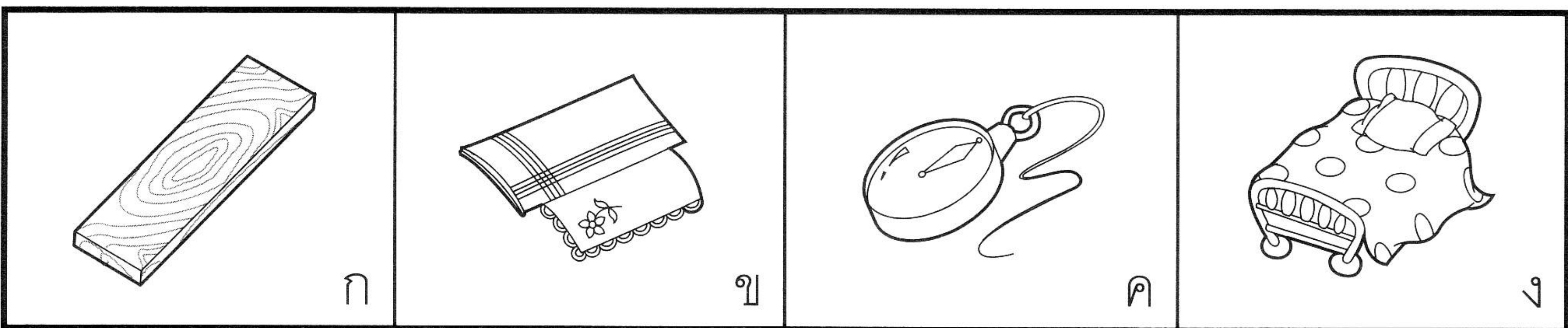

15 หล้ง

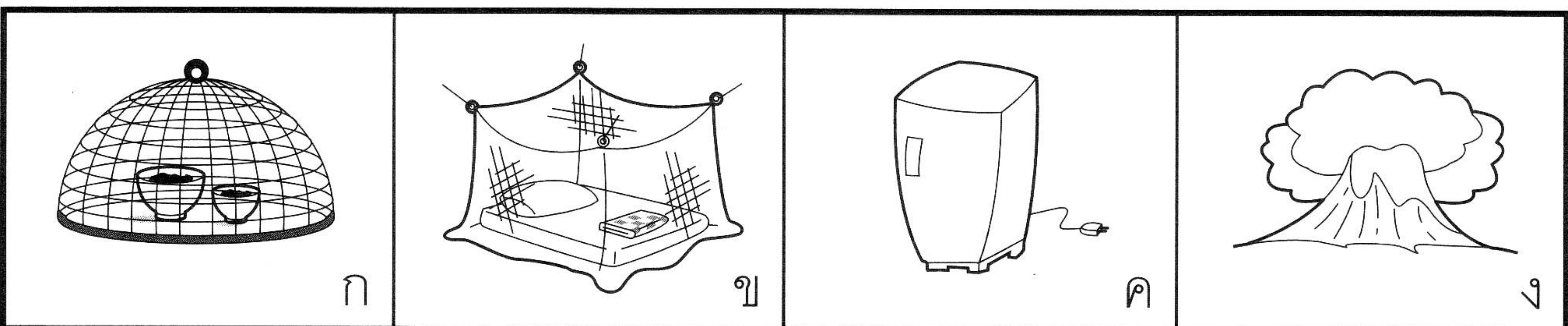

16 ผัก

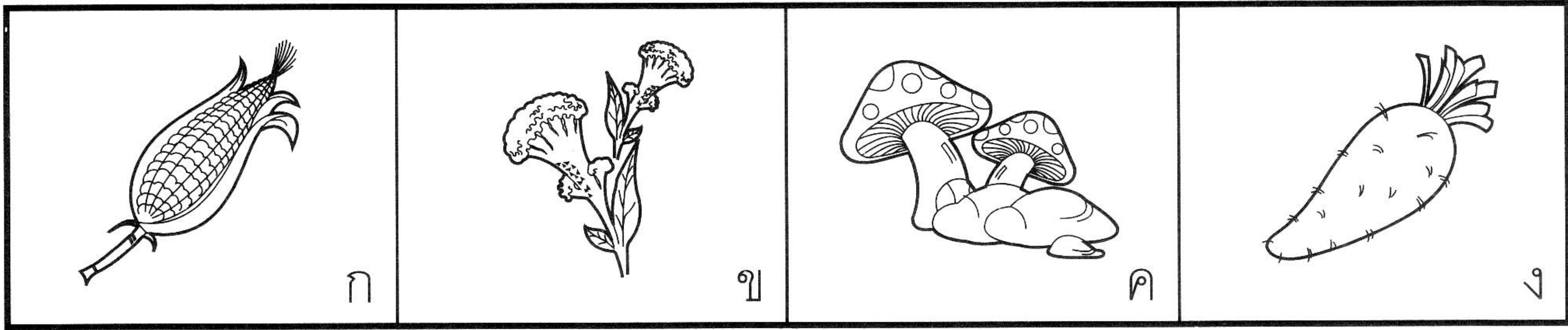

17 ฤดู

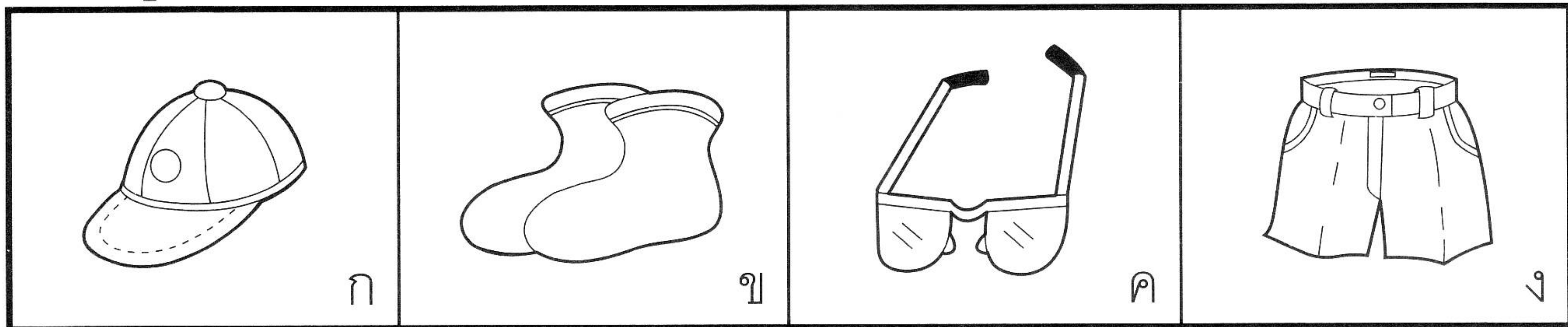

18 หัก

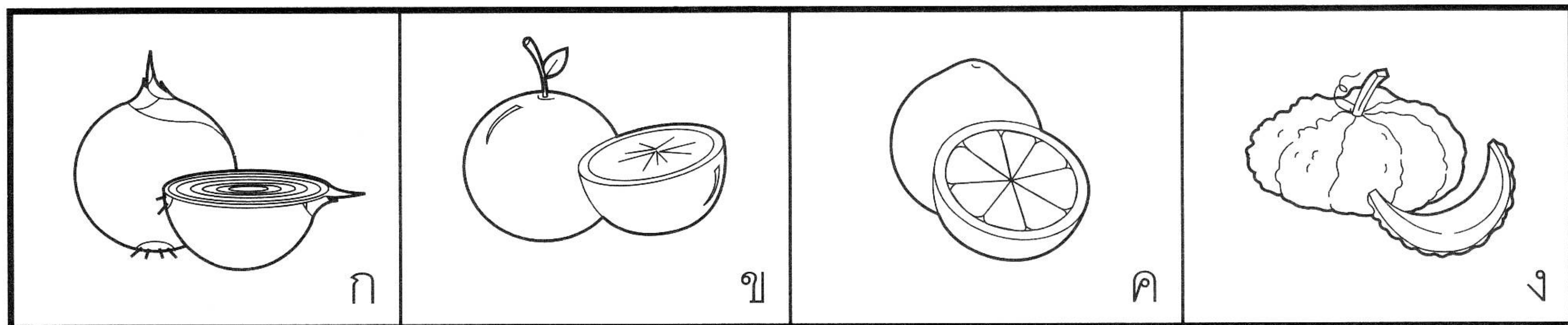

19 เส้น

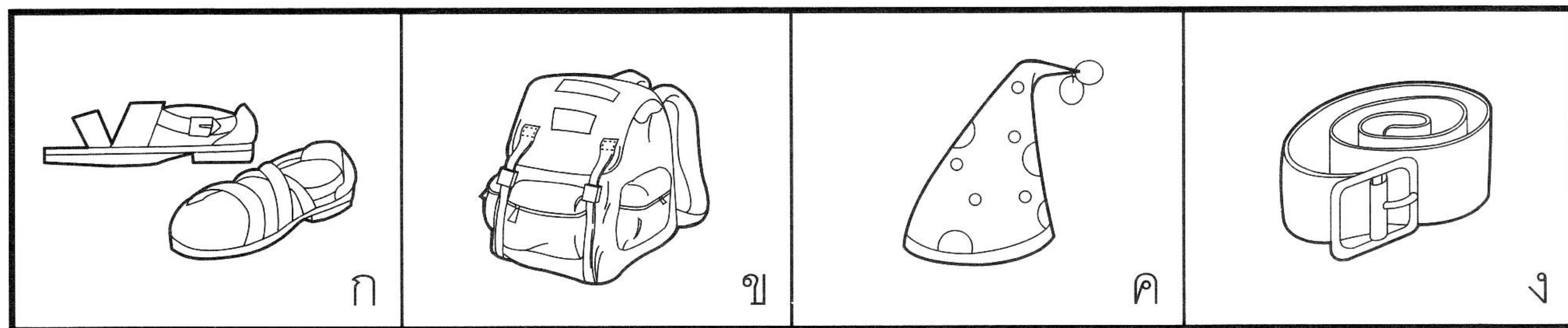

20 วง

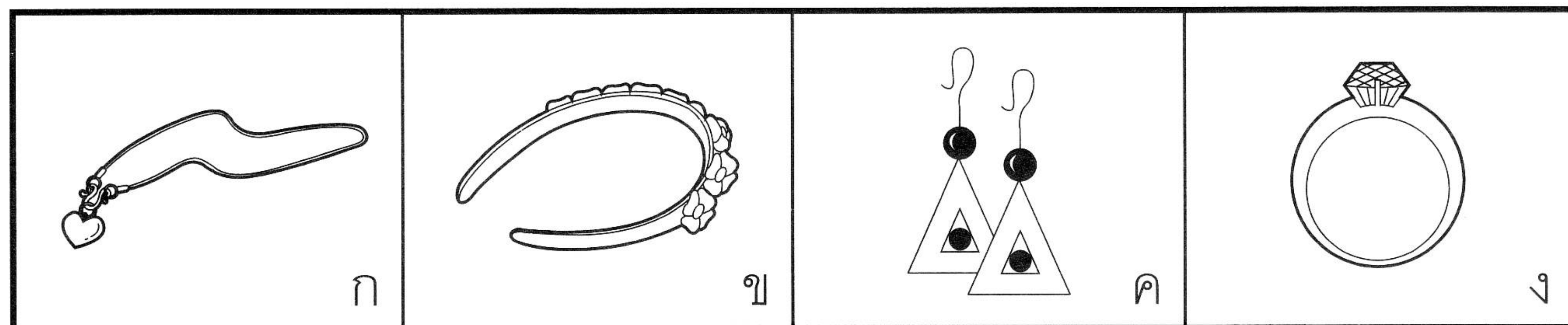

21 ก้อน

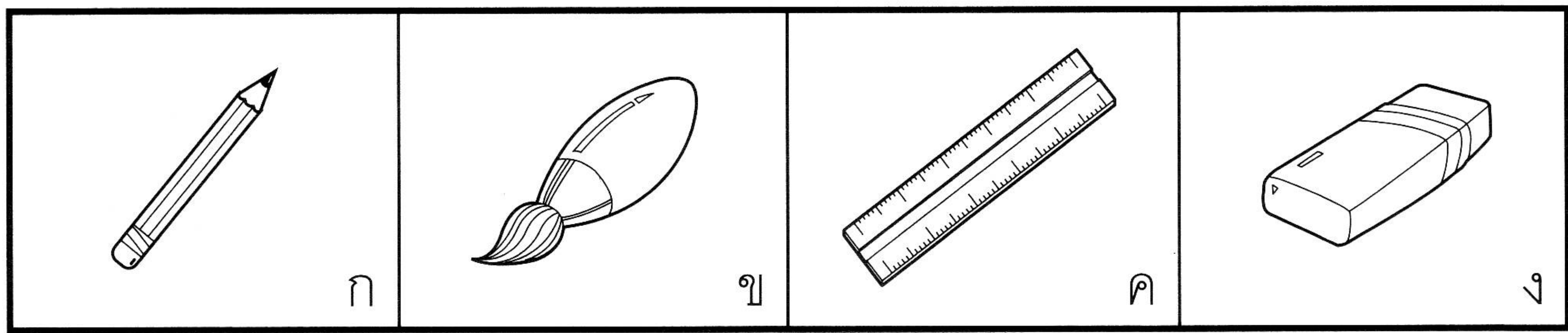

22 พับ

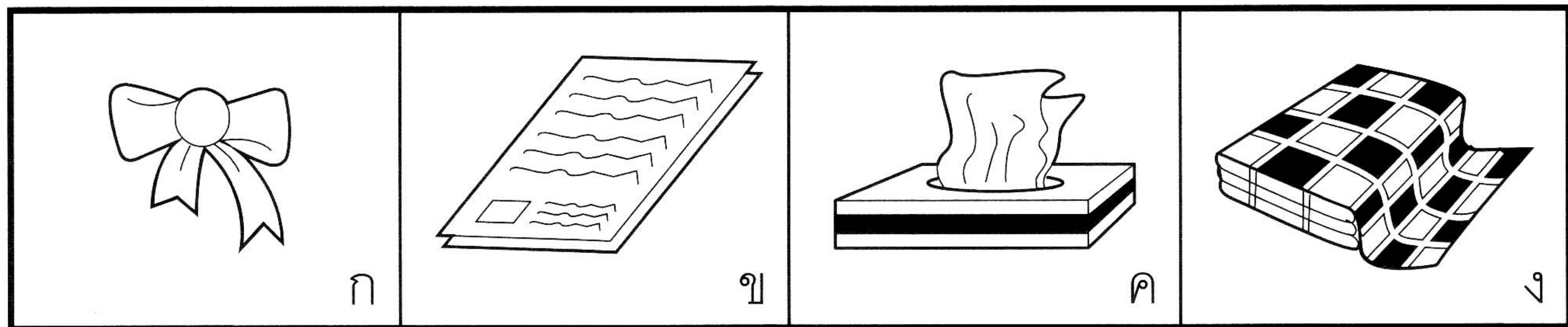

23 ตัว

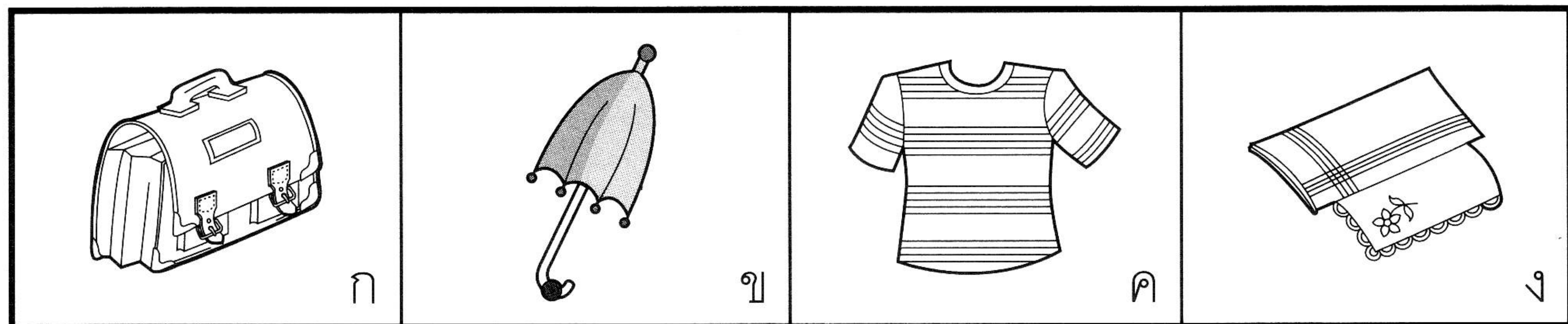

24 ชาติ

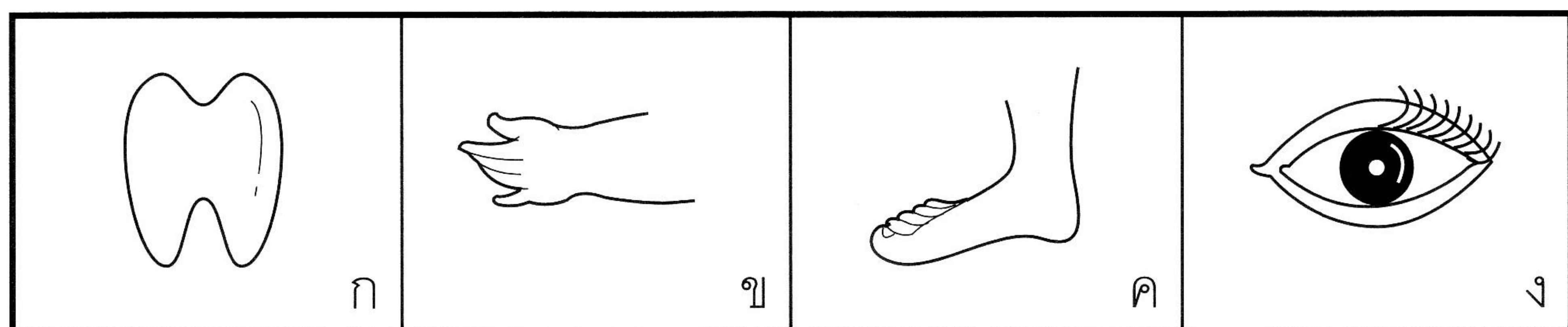

25 บาน

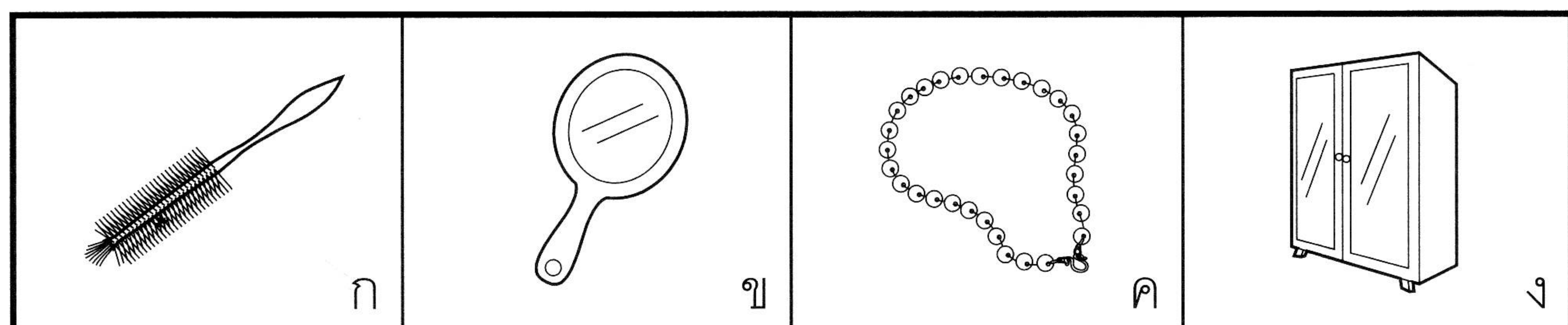

26 กล่อง

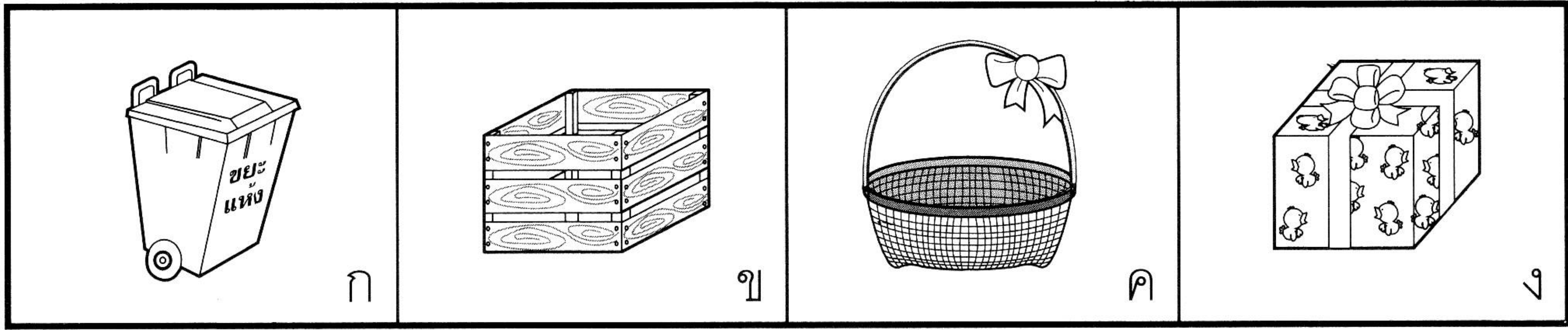

27 เครื่อง

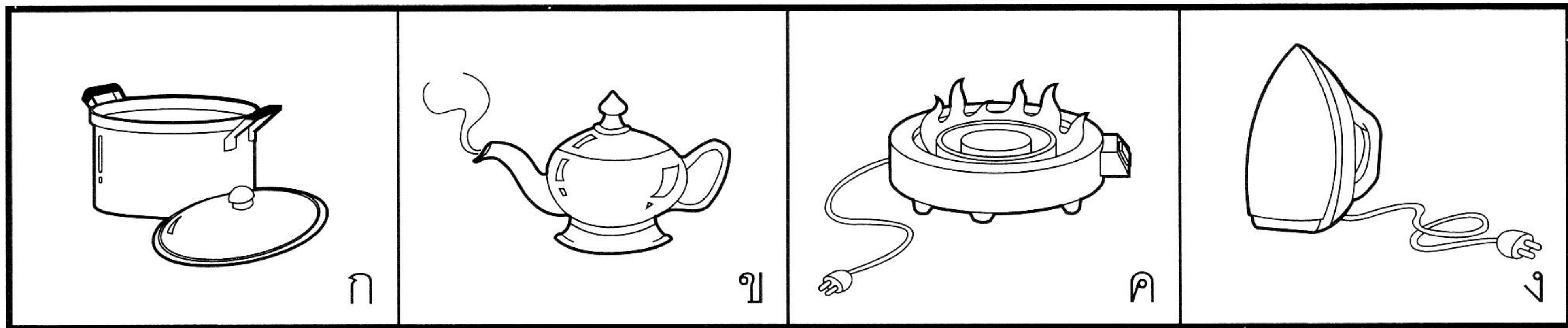

28 ชิ้น

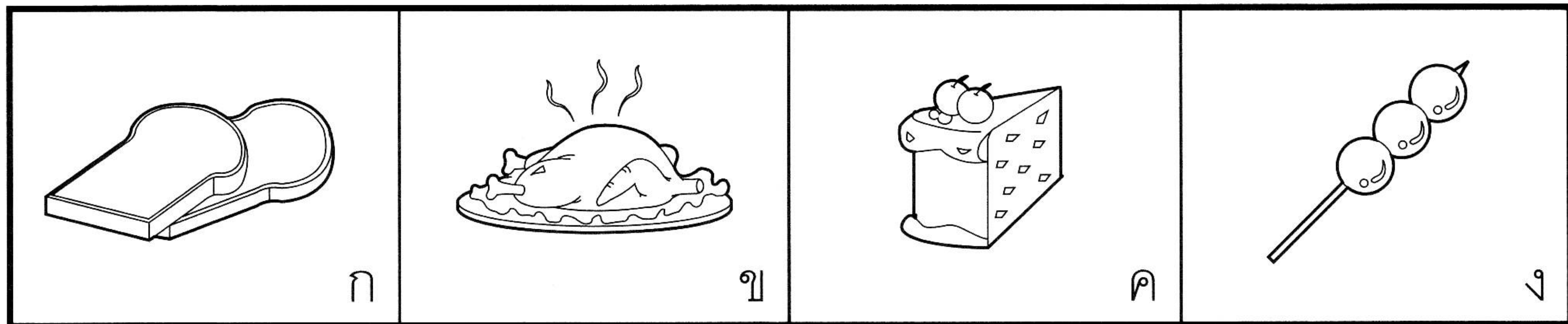

29 ลำ

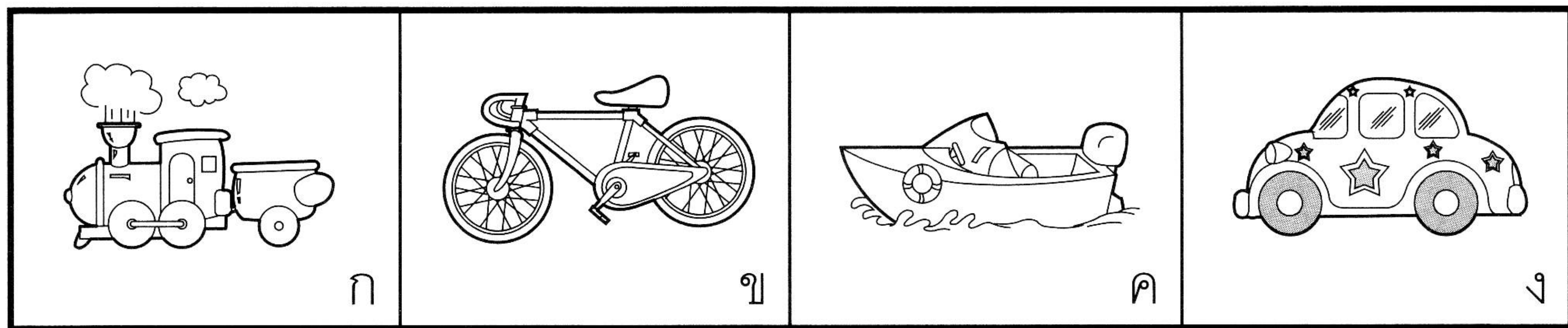

30 กระบอก

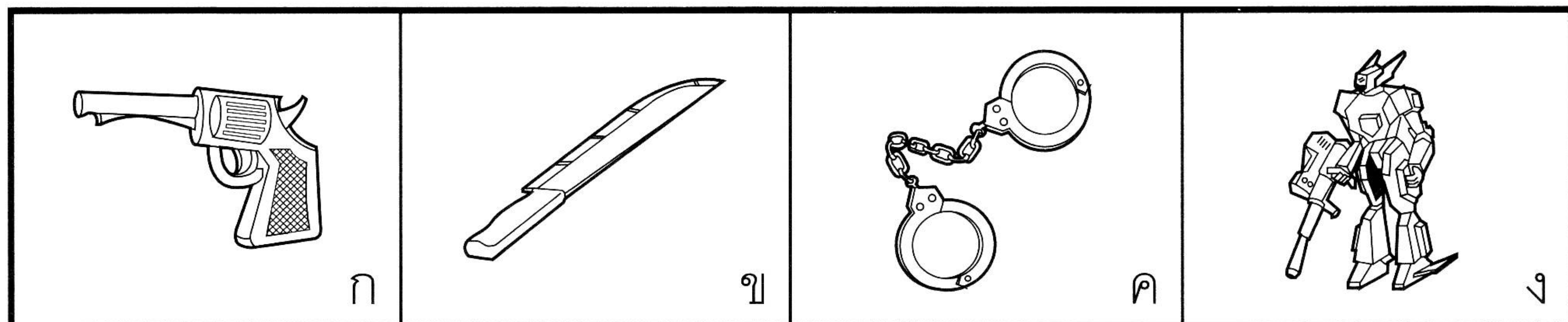



แม่ไก่แดง



แม่ไก่แดงตัวหนึ่งเดินไปพบเมล็ดข้าวสาลีจึงเก็บมาที่บ้าน
 แม่ไก่แดงคิดจะนำเมล็ดข้าวสาลีไปปลูกจึงชวนแม่เป็ดเพื่อนสนิทไปช่วย
 แต่แม่เป็ดบอกว่าไม่ว่าง ไปช่วยปลูกไม่ได้ แม่ไก่แดงจึงชวนเจ้าแมวเหมียว
 แต่เจ้าแมวบอกว่ากำลังง่วงนอนอยากจะนอนต่อ ไปช่วยปลูกไม่ได้
 แม่ไก่แดงจึงนำเมล็ดข้าวไปปลูกเอง เมื่อเมล็ดข้าวเติบโตเป็นต้นจนออกรวง
 แม่ไก่แดงชวนแม่เป็ดและแมวมาช่วยเก็บเกี่ยวแล้วนำเม็ดข้าวมานวดแบ่งทำขนมปัง
 แต่ทั้งสองก็บอกว่าไม่ว่างอีก ในที่สุดแม่ไก่แดงก็ทำขนมปังเองจนเสร็จเรียบร้อย
 แม่เป็ดและแมวได้กลิ่นขนมปังหอมกรุ่นจึงขอแบ่งขนมปังจากแม่ไก่แดง
 แม่ไก่แดงไม่ให้ขนมปังแต่กลับให้เมล็ดข้าวสาลี
 กับแม่เป็ดและแมวแทน

ครูอ่านเรื่องและคำถามให้นักเรียนฟังและให้ขีด ✓ ทับข้อที่ถูกต้องตรงกับเรื่องที่ฟัง

<p>1 แม่ไก่แดงนำเมล็ดข้าวสาลีที่เก็บได้ไปทำอะไร</p> <p>ก. กิน</p> <p>ข. ปลูก</p> <p>ค. บดทำเป็นแป้ง</p> <p>ง. ให้แม่เป็ด</p>	<p>3 ทำไมแมวจึงไม่ช่วยแม่ไก่แดงปลูกเมล็ดข้าวสาลี</p> <p>ก. ง่วงนอน</p> <p>ข. ทำงานอยู่ไม่ว่าง</p> <p>ค. ไม่สบายนอนพักอยู่</p> <p>ง. เหนื่อย</p>
<p>2 แม่ไก่แดงนำข้าวสาลีที่เก็บเกี่ยวได้ไปทำอะไร</p> <p>ก. ทำขนมเค้ก</p> <p>ข. ปลูก</p> <p>ค. หุงกิน</p> <p>ง. ทำขนมปัง</p>	<p>4 แม่ไก่แดงให้อะไรแก่แม่เป็ดและแมว</p> <p>ก. ขนมปัง</p> <p>ข. เมล็ดข้าวสาลี</p> <p>ค. ต้นข้าวสาลี</p> <p>ง. ขนมเค้ก</p>

1

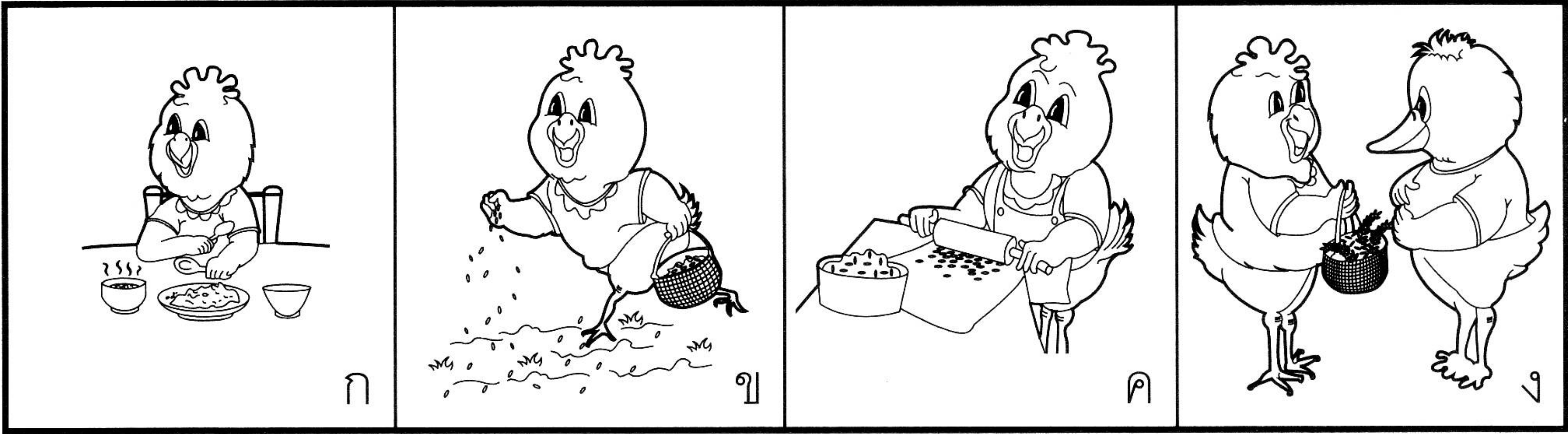

2

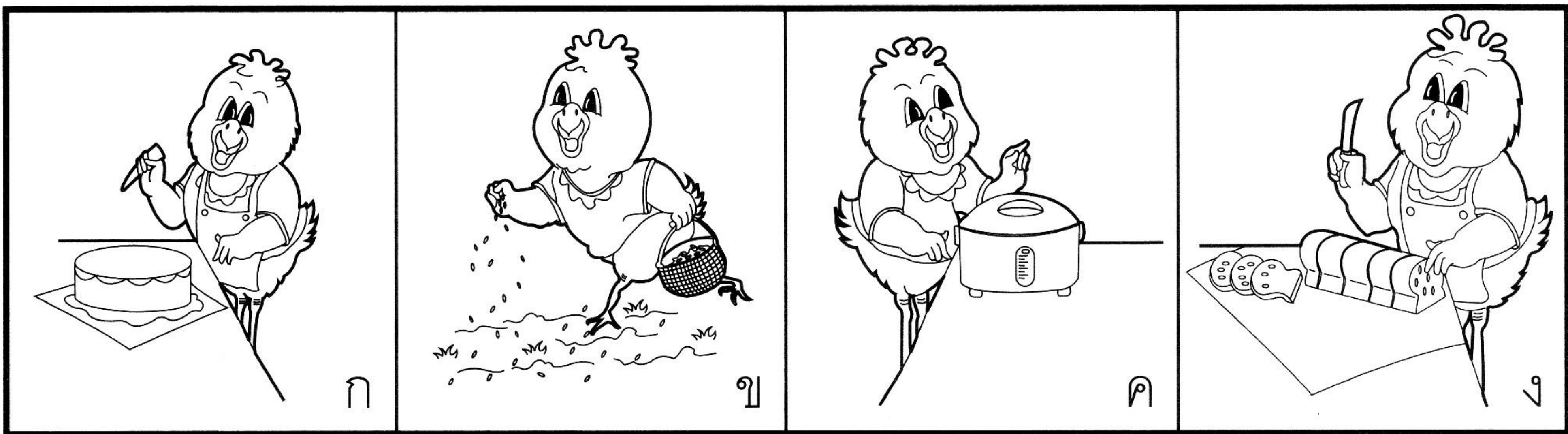

3

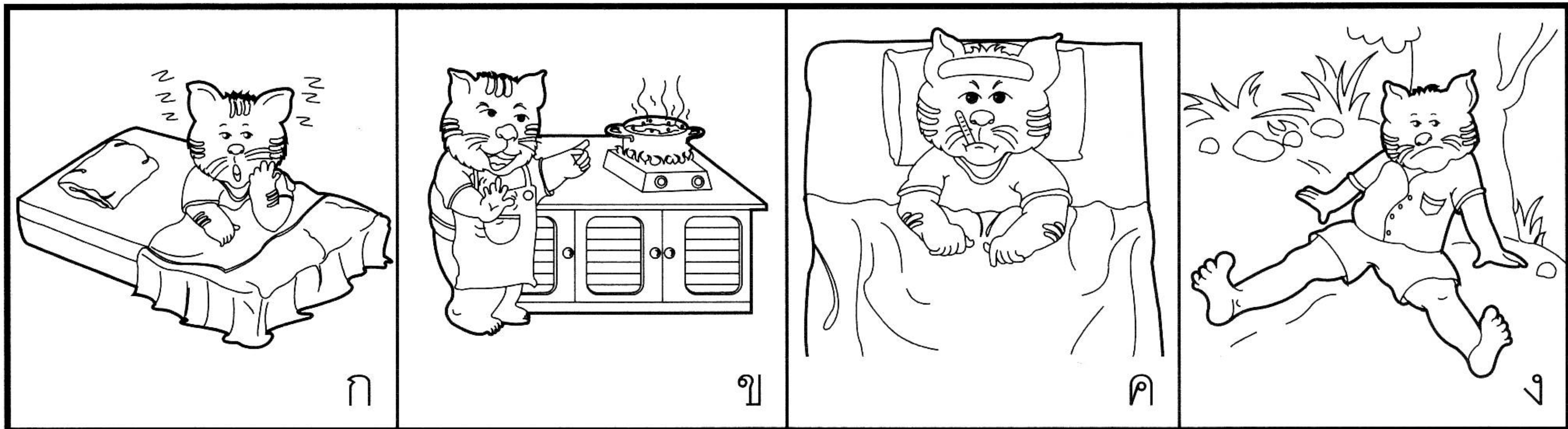

4

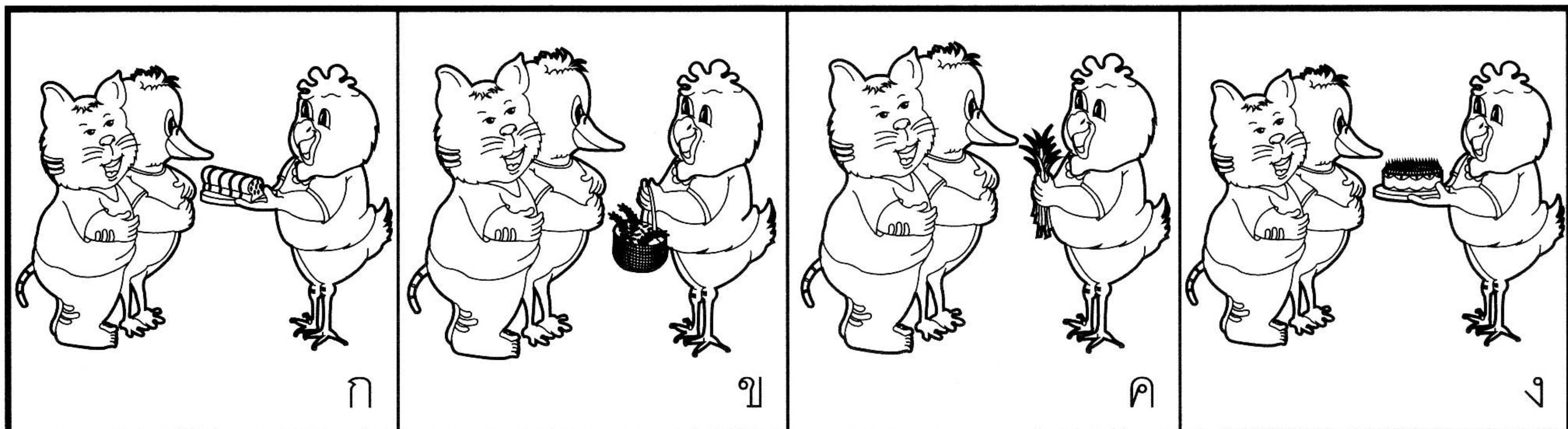

นกมีหู

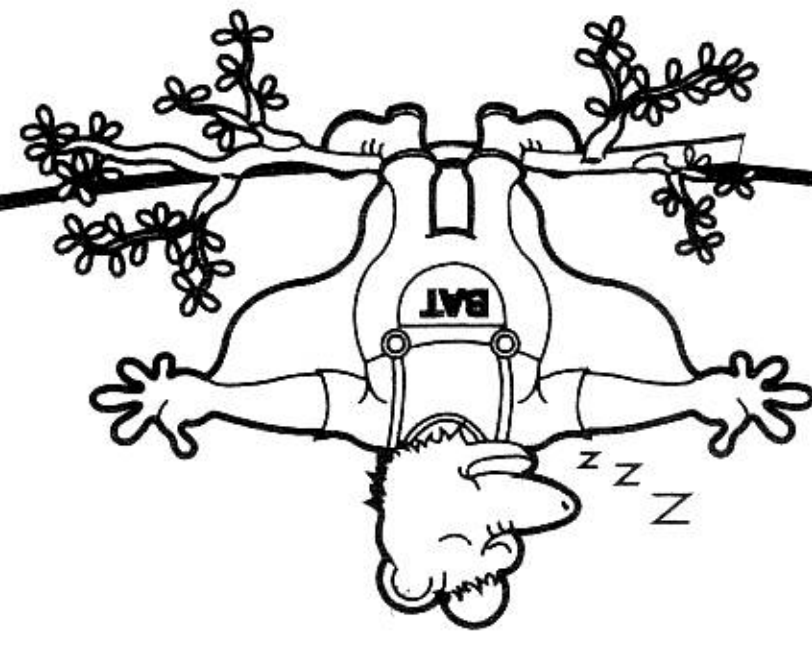

หนูมีปีก

นานมาแล้ว มีค้างคาวตัวหนึ่งอาศัยอยู่กับฝูงนก มันชอบกินผลไม้เช่นเดียวกับนก วันหนึ่งหัวหน้านกบอกให้ค้างคาวไปสร้างรังของตนเอง แต่ค้างคาวไม่ยอมทำตาม มันจึงบอกหัวหน้านกว่ามันมีหู มันไม่ใช่นกจึงไม่ต้องสร้างรัง หัวหน้านกจึงบอกให้ค้างคาวย้ายไปอยู่กับพวกหนู เพราะมีหูเหมือนกัน เมื่อไปอยู่กับพวกหนู ค้างคาวก็ทำตัวเหมือนเดิมคือไม่ยอมสร้างรังที่อยู่ของตนเอง หัวหน้าหนูบอกให้ค้างคาวไปซุกตัวอยู่เหมือนหนูตัวอื่น ๆ มันก็บอกว่ามันไม่ใช่หนู เพราะมันมีปีกจึงไม่ต้องซุกตัวอยู่ พวกหนูจึงไล่ค้างคาวไปอยู่กับนก แต่พวกนกก็ไม่ยอมรับค้างคาวให้อยู่ด้วย พวกหนูและนกตกลงที่จะลงโทษค้างคาว โดยสั่งให้ค้างคาวไปอยู่ในที่ลับตา ต้องนอนห้อยหัว และไม่ให้ออกมาหาอาหารพร้อมกับนกและหนูอีกต่อไป



ครูอ่านเรื่องและคำถามให้นักเรียนฟังและให้ขีด ✓ ทับข้อที่ถูกต้องตรงกับเรื่องที่ฟัง

<p>1 ทำไมค้างคาวจึงถูกไล่ให้ไปอยู่กับหนู</p> <p>ก. มีปีก</p> <p>ข. กินผลไม้</p> <p>ค. มีหู</p> <p>ง. นอนห้อยหัว</p>	<p>3 ทำไมค้างคาวจึงถูกไล่ให้ไปอยู่กับนกอีก</p> <p>ก. ตีกับหัวหน้านก</p> <p>ข. มีหู</p> <p>ค. มีปีก</p> <p>ง. ชอบซุกตัว</p>
<p>2 หัวหน้านกให้ค้างคาวทำอะไร</p> <p>ก. ทำรัง</p> <p>ข. ซุกตัว</p> <p>ค. นอนห้อยหัว</p> <p>ง. เก็บผลไม้</p>	<p>4 นกมีหู หนูมีปีก หมายถึงใคร</p> <p>ก. นก</p> <p>ข. หนู</p> <p>ค. ค้างคาว</p> <p>ง. นก และ หนู</p>

1

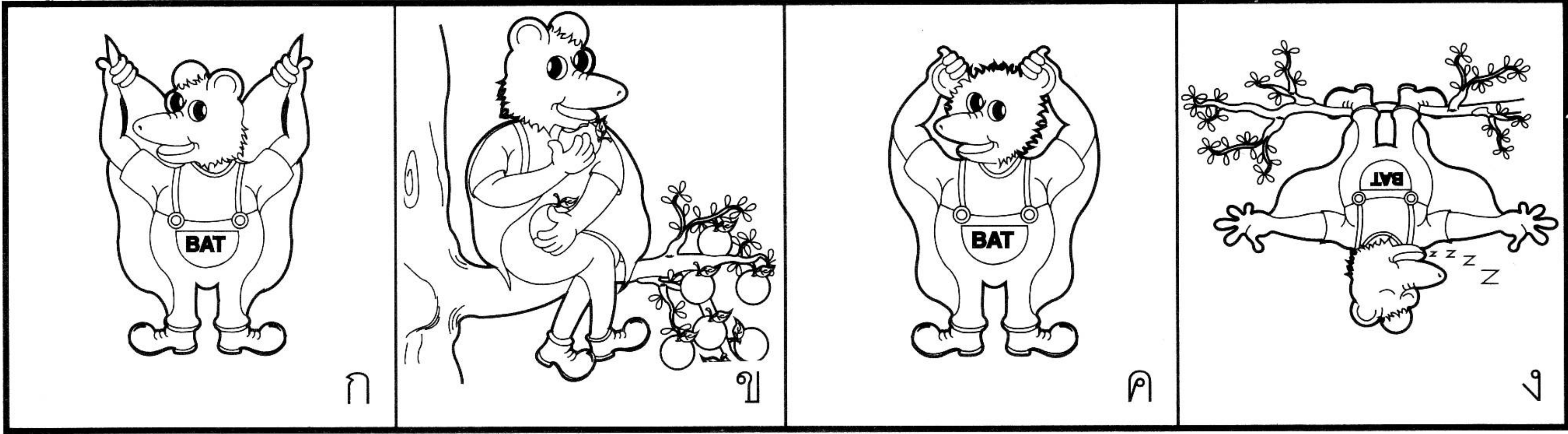

2

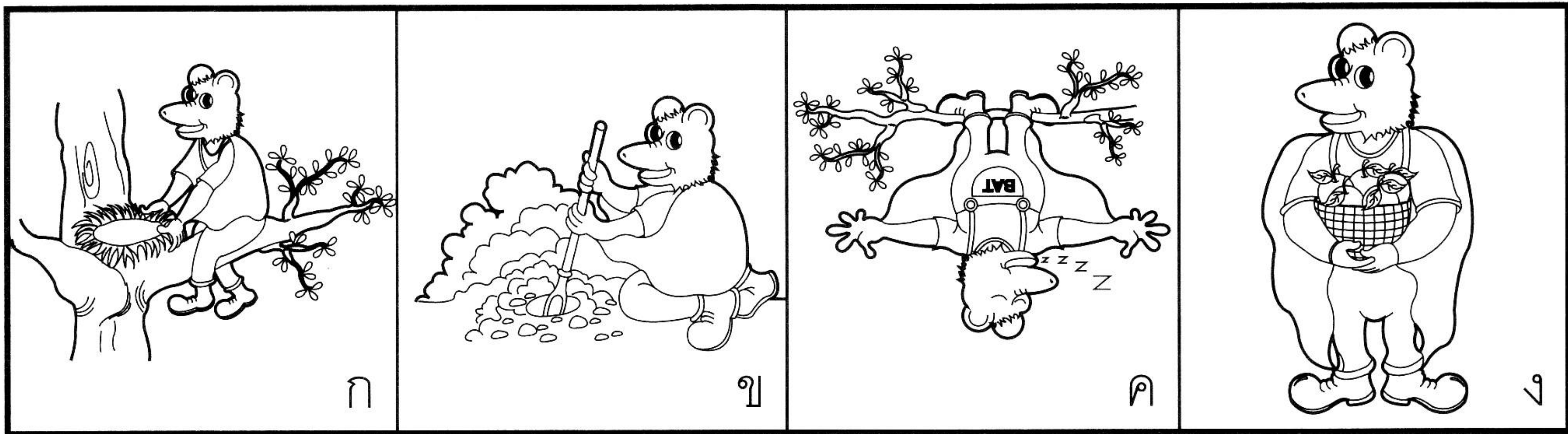

3

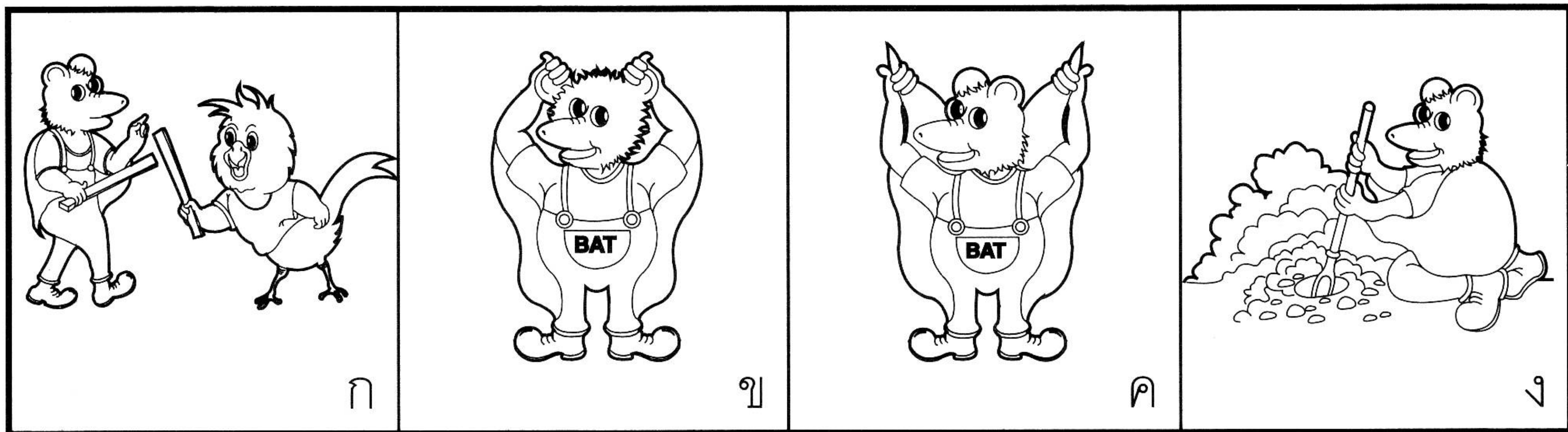

4

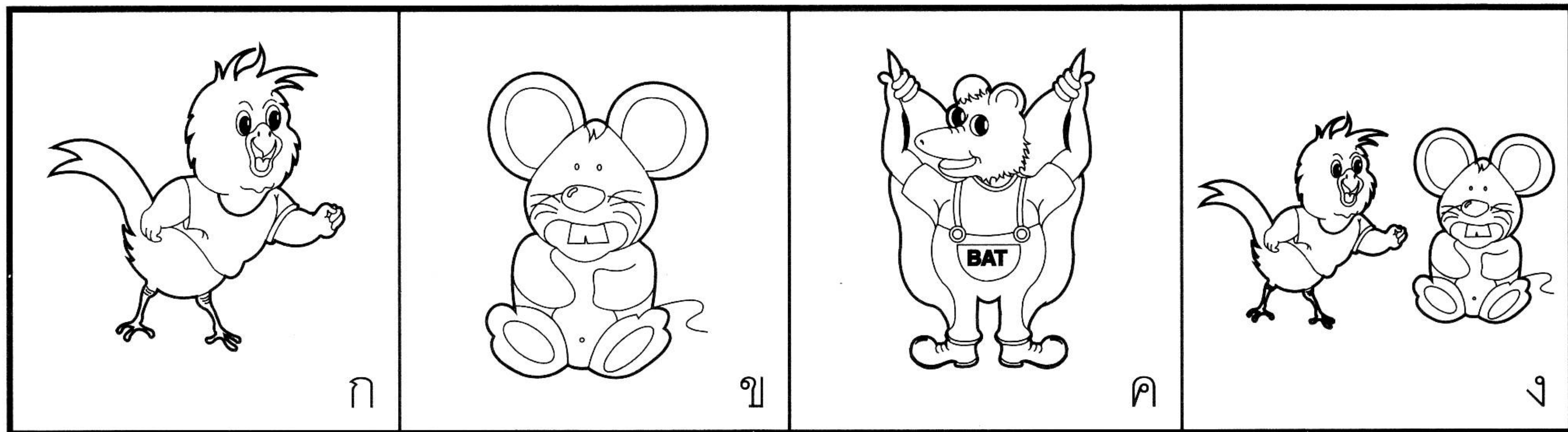

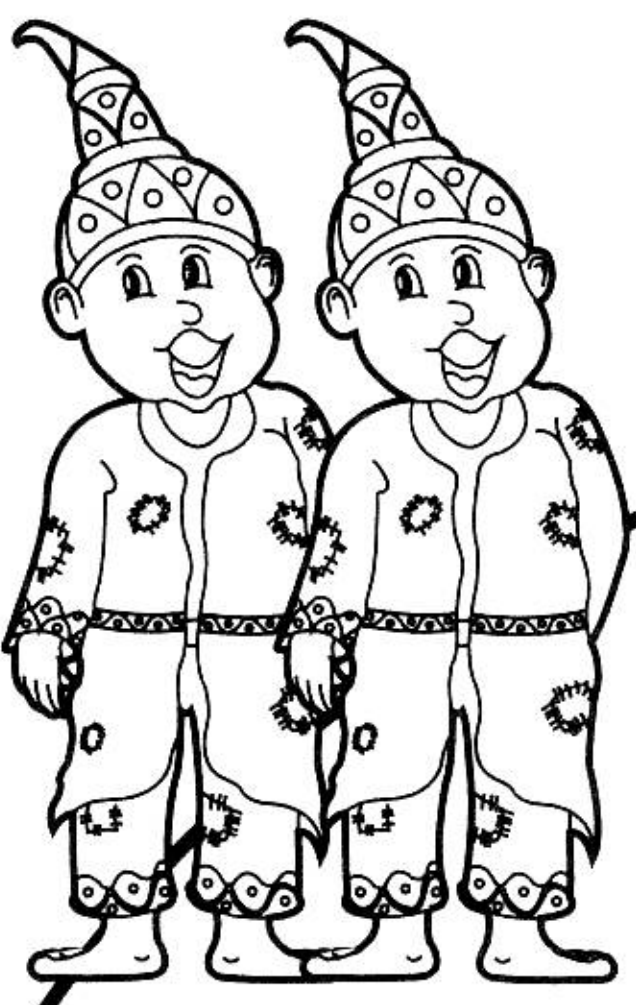

ช่างทำรองเท้า กับเทวดาองค์น้อย

ครั้งหนึ่งมีช่างทำรองเท้าชราคนหนึ่งอาศัยอยู่กับภรรยา เขายากจนมาก เขาเย็บรองเท้าได้ช้าลงเพราะสายตาไม่ดี จึงทำให้เขามีรายได้น้อยลง ค่ะวันหนึ่งเทวดาองค์น้อย ๆ 2 องค์ผ่านมาพบรองเท้าที่ยังเย็บไม่เสร็จ จึงช่วยเย็บจนเสร็จ รุ่งเช้าชายชราและภรรยารู้สึกแปลกใจมาก เขานำรองเท้าคู่สวยไปขายได้เงินมาซื้อหนัง สำหรับทำรองเท้าเพิ่มอีก 2 คู่ ในคืนต่อ ๆ มา เทวดาองค์น้อยก็ช่วยเย็บรองเท้าจนเสร็จทุกครั้ง จนชายชราที่มีฐานะร่ำรวย เขาและภรรยาอยากขอบคุณผู้ช่วยเหลือเขา ค่ะวันหนึ่งชายชราและภรรยาจึงแอบดูว่าใครเป็นผู้ช่วยเย็บรองเท้า ทั้งสองเห็นเทวดาองค์น้อย ๆ 2 องค์ ซึ่งใส่เสื้อผ้าเก่า ๆ และไม่มีรองเท้าใส่ลอบเข้ามาทางหน้าต่าง ชายชราชักภรรยาจึงช่วยกันเย็บเสื้อผ้าใหม่ พร้อมกับรองเท้าคู่เล็ก ๆ สำหรับเทวดาองค์น้อย ในคืนต่อมาเทวดาองค์น้อยมาที่บ้าน ช่างทำรองเท้าอีก เขาเห็นเสื้อผ้าใหม่ชุดเล็ก ๆ และรองเท้าเล็ก ๆ วางอยู่ ทั้งสอง จึงสวมใส่เสื้อผ้าชุดใหม่และรองเท้าพร้อมกับเต็นรำกันอย่างมีความสุข และพากันลอบออกจากบ้านช่างทำรองเท้าไป โดยไม่กลับมาอีกเลย

ครูอ่านเรื่องและคำถามให้นักเรียนฟังและให้ขีด ✓ ทับข้อที่ถูกต้องตรงกับเรื่องที่ฟัง

<p>1 ใครเป็นคนช่วยชายชราทำรองเท้า</p> <p>ก. เทวดาตัวน้อย 1 องค์</p> <p>ข. เทวดาตัวน้อย 2 องค์</p> <p>ค. ภรรยาชายชรา</p> <p>ง. ชายชรา</p>	<p>3 ชายชราชักภรรยาเตรียมอะไรให้แก่เทวดาองค์น้อย</p> <p>ก. กล่องของขวัญ</p> <p>ข. เสื้อผ้า 2 ชุด</p> <p>ค. เสื้อผ้า 2 ชุด รองเท้า 2 คู่</p> <p>ง. ขนม</p>
<p>2 เทวดาเข้ามาในบ้านช่างทำรองเท้าได้อย่างไร</p> <p>ก. เปิดประตูเข้ามา</p> <p>ข. ปีนหน้าต่างเข้ามา</p> <p>ค. ลอบเข้ามาทางประตู</p> <p>ง. ลอบเข้ามาทางหน้าต่าง</p>	<p>4 เมื่อสวมเสื้อผ้าและรองเท้าใหม่แล้วเทวดาองค์น้อยทั้งสองทำอะไรต่อ</p> <p>ก. เต็นรำ</p> <p>ข. ร้องเพลง</p> <p>ค. ทำรองเท้า</p> <p>ง. กินขนมที่ช่างทำรองเท้าจัดให้</p>

1

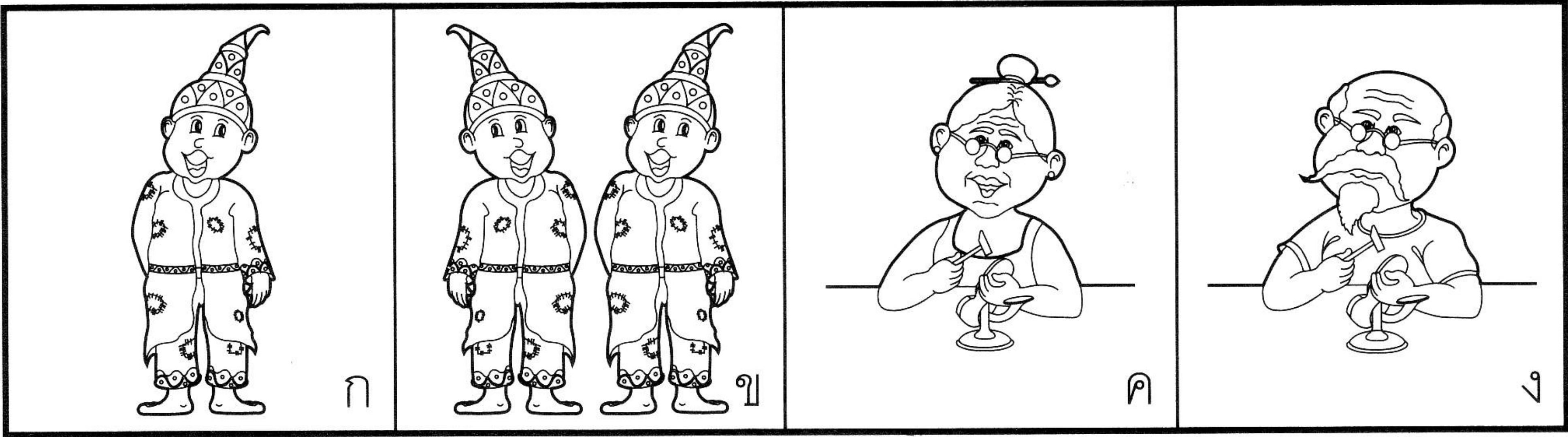

2

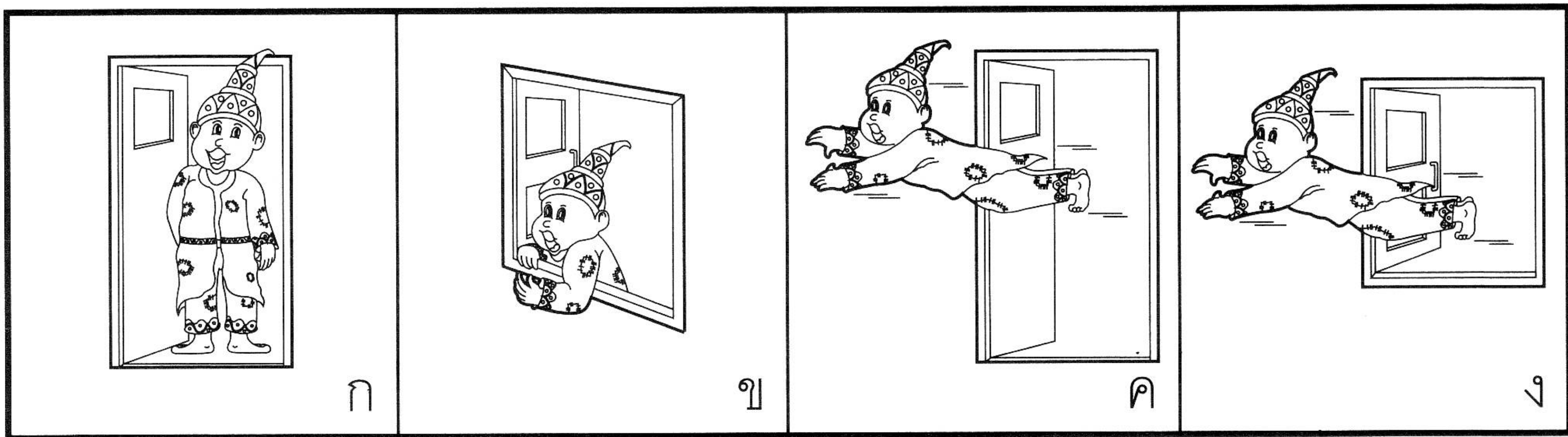

3

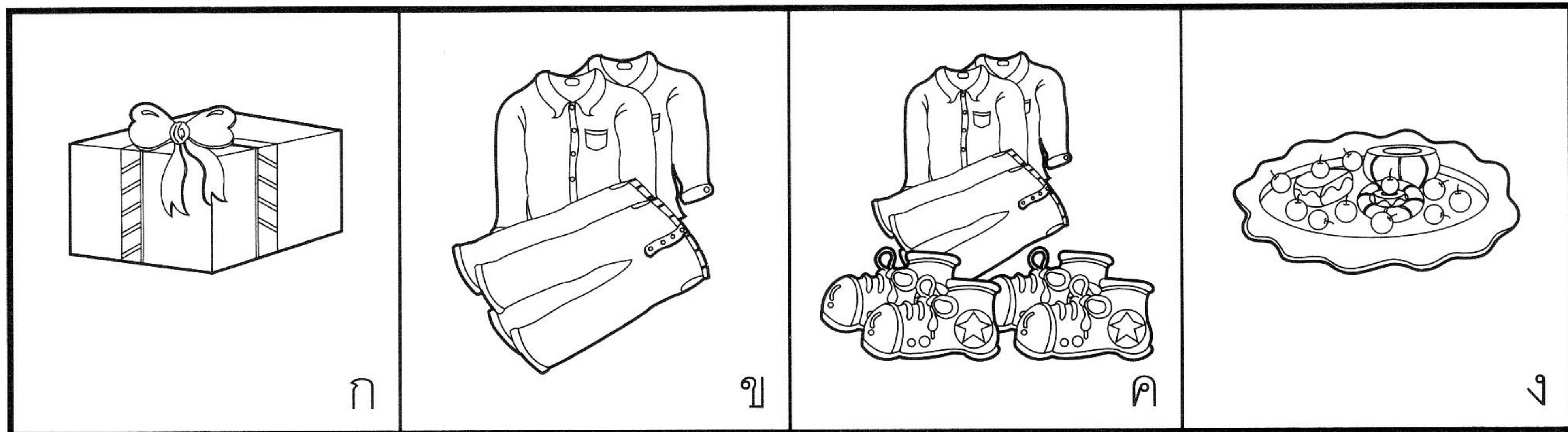

4

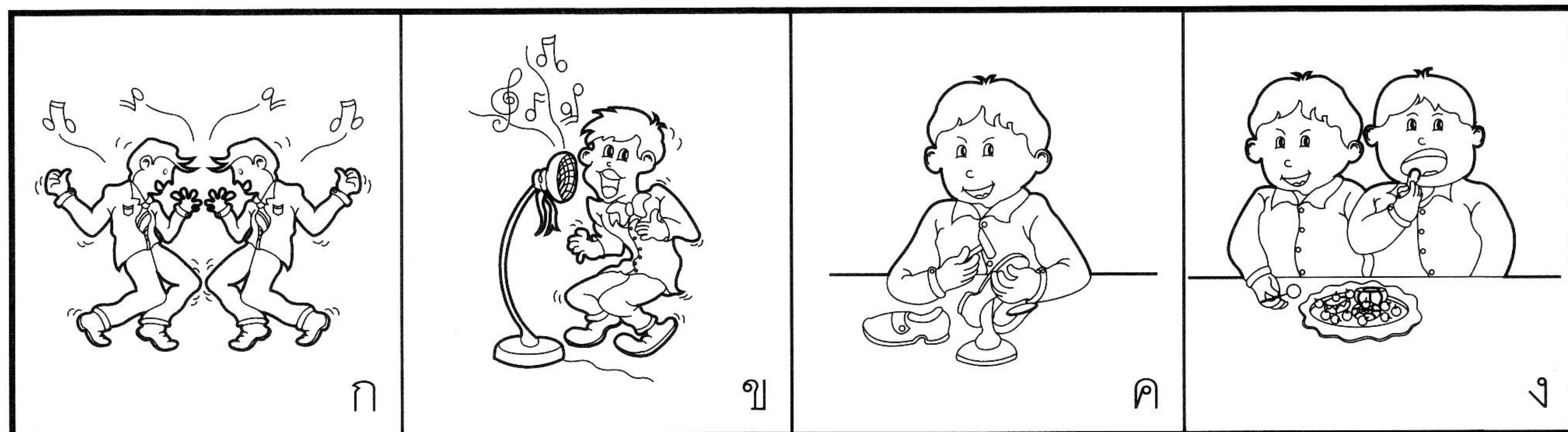

อ่านข้อความให้นักเรียนฟัง 2 ครั้ง แล้วให้ขีด ✓ ทับ
ภาพที่ตรงกับข้อความ

- 1 ดอกบัวบาน 2 ดอก อยู่ในพาน
- 2 สุนัขหมอบอยู่ข้างโต๊ะใต้ต้นมะม่วง
- 3 เด็กชายถือลูกบอล งูม้าซึ่งมีเด็กหญิง
ไว้ผมเปียชื้ออยู่
- 4 คุณพ่อ นั่งอ่านหนังสือพิมพ์ที่เก้าอี้นุ่ม
- 5 คุณแม่ ชื้อไข่ แครอท และแอปเปิ้ลมาวางเรียง
ตามลำดับบนโต๊ะ
- 6 หนูมาลีพาลูกแมวไปเดินเล่นบริเวณน้ำพุในสวน
- 7 คุณครูวางกระเป๋าถือบนเก้าอี้ และวางหนังสือ
บนโต๊ะ แล้วจึงมายืนชี้ให้นักเรียนดูภาพสัตว์ป่า
บนกระดาน
- 8 คุณลุงเป่าขลุ่ยขณะที่คุณป้าสีซอ และฉันทิง
เครื่องดนตรีในข้อใดถูกต้องตามข้อความนี้
- 9 เด็กหญิงเอ กระโดดเชือกอยู่หน้าบ้าน
เด็กชายโอบอ้อมริมหน้าต่างดูเจ้าตูบแทะกระดุก
อย่างเอร็ดอร่อย
- 10 คุณครูสั่งให้ฉันเตรียมกล่องข้าว กระติกน้ำ
หมวก และสมุดโน้ตใส่เป้เพื่อไปทัศนศึกษา
- 11 ที่บ้านของเพื่อนมีสัตว์เลี้ยงหลายชนิด
นกอยู่ที่กรงใต้ชายคา
ปลาและเบ็ดอยู่ในบ่อข้างบ้าน

- 12 น้ำหวานจัดชั้นวางของใหม่ เธอเอาตุ๊กตาหมีไว้คู่กับ
นาฬิกาปลุกที่ชั้นบน ชั้นกลางไว้กระปุกออมสินกับ
ถ้วยน้ำ ส่วนชั้นล่างสุดเธอจัดรองเท้านักเรียนและ
รองเท้าแตะไว้อย่างเป็นระเบียบเรียบร้อย
- 13 แพรจัดกระเช้าของขวัญจะไปเยี่ยมคุณยาย
เธอเตรียมผลไม้ ดอกไม้และคุกกี้ใส่กระเช้า
ผูกโบสวยงาม
- 14 เด็กชายเอ ตัวสูง เด็กชายบี ตัวเตี้ย
เอใส่กางเกงขายาว เสื้อแขนสั้น
ส่วนบีใส่กางเกงขาสั้น เสื้อแขนยาวมีเสื้อกั๊กทับ
- 15 คุณแม่เตรียม ผ้า กรรไกร เข็ม ด้าย และจักรเย็บ
ผ้าเพื่อตัดเย็บเสื้อตัวใหม่ให้ฉัน
- 16 ฉันนั่งอ่านหนังสืออยู่บนเตียง ส่วนพี่สาวนอน
เล่นอยู่ที่เก้าอี้ผ้าใบ
- 17 คุณยายเตรียมปิ่นโตอาหารและดอกไม้รูปเทียน
ไปทำบุญที่วัด
- 18 เมื่อคืนนี้รถติดมากเพราะมีอุบัติเหตุ รถกระบะ
ชนรถจักรยานยนต์
- 19 คุณแม่ใส่แว่นกันแดดและคาดเข็มขัดนิรภัย
ขับรถอย่างระมัดระวัง
- 20 ส้ม 3 ผล อยู่ในจาน มังคุด 1 ผล อยู่ข้างจาน
ส่วนองุ่นอยู่ในตะกร้า

1

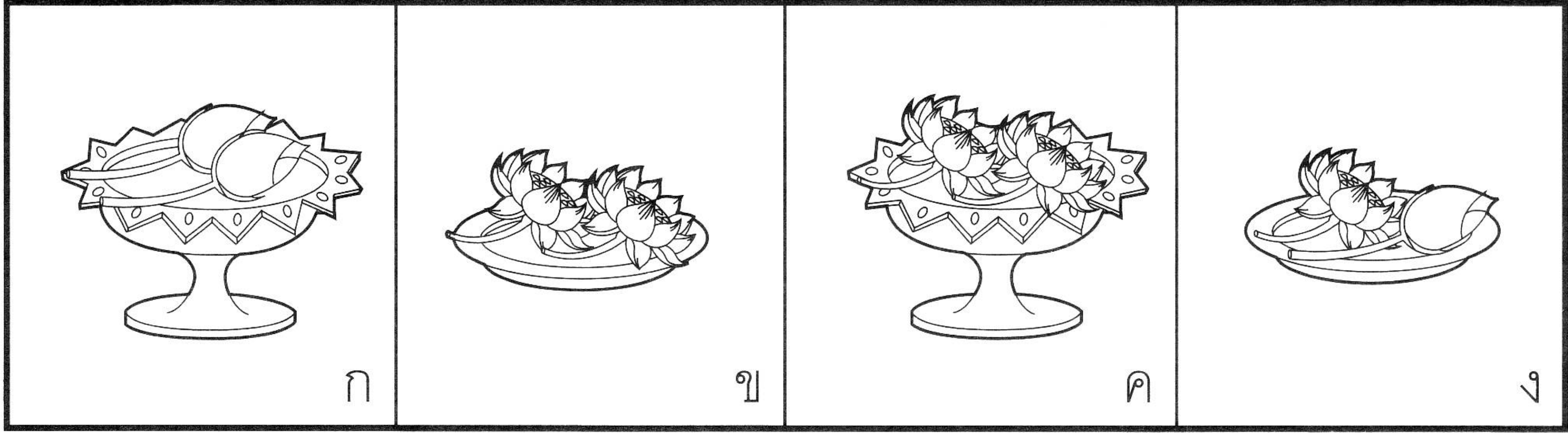

2

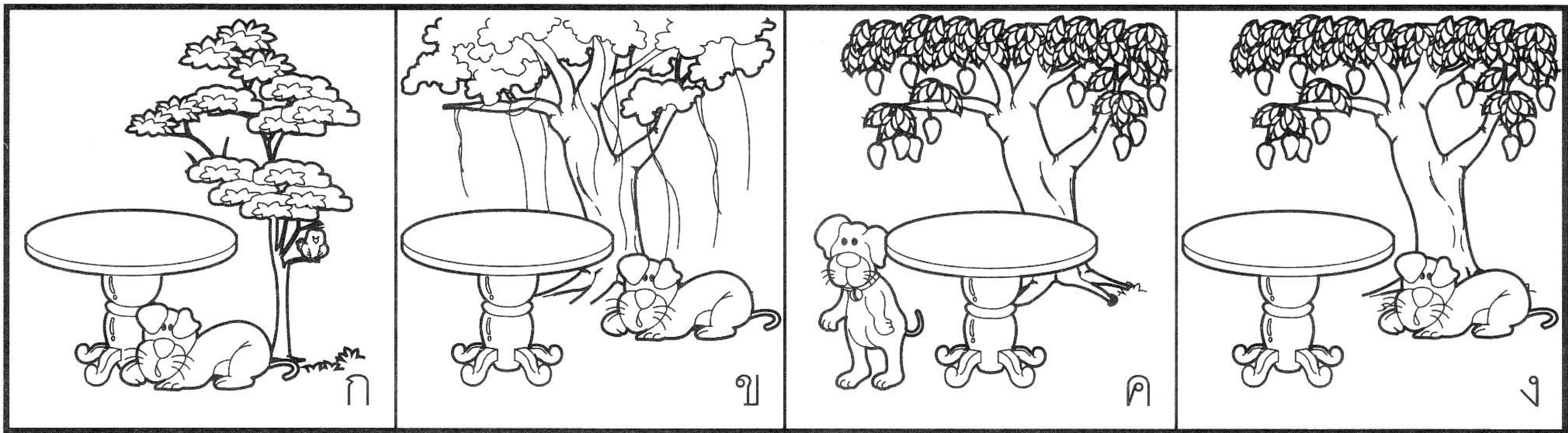

3

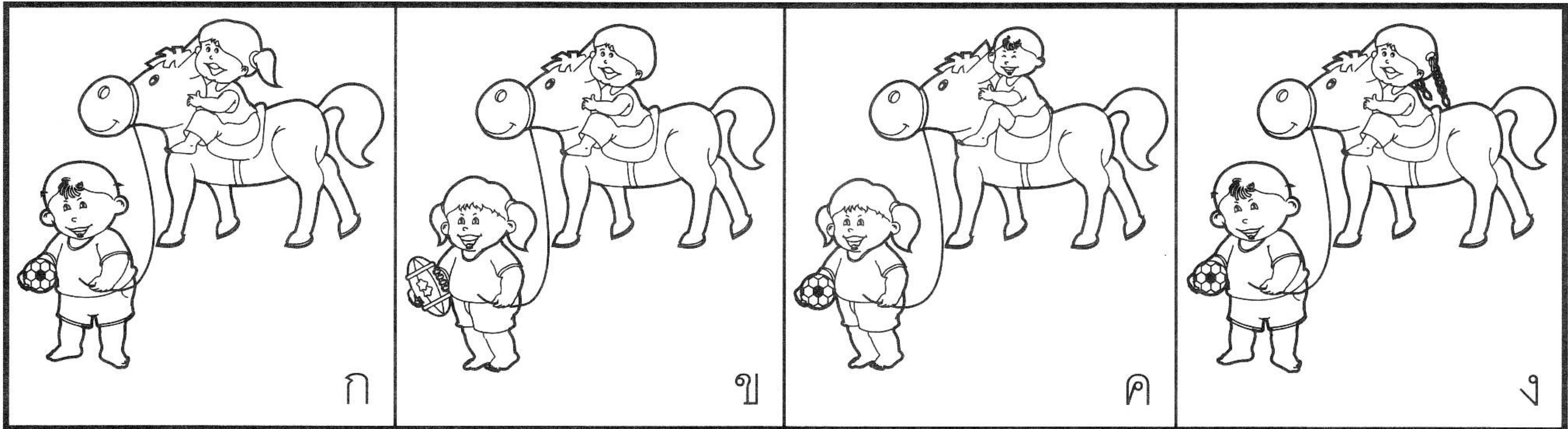

4

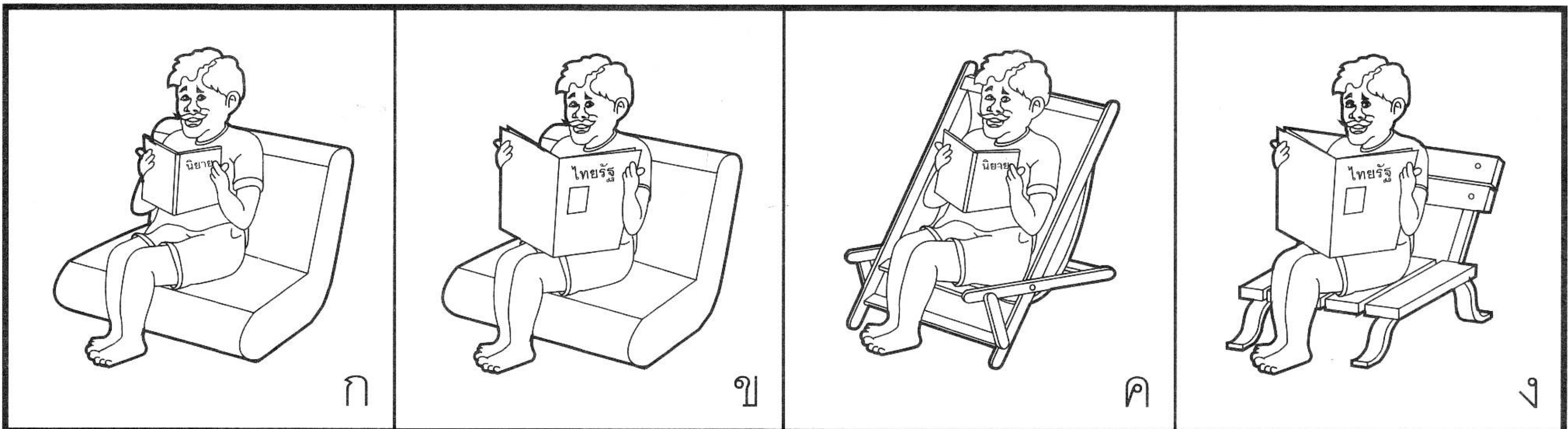

5

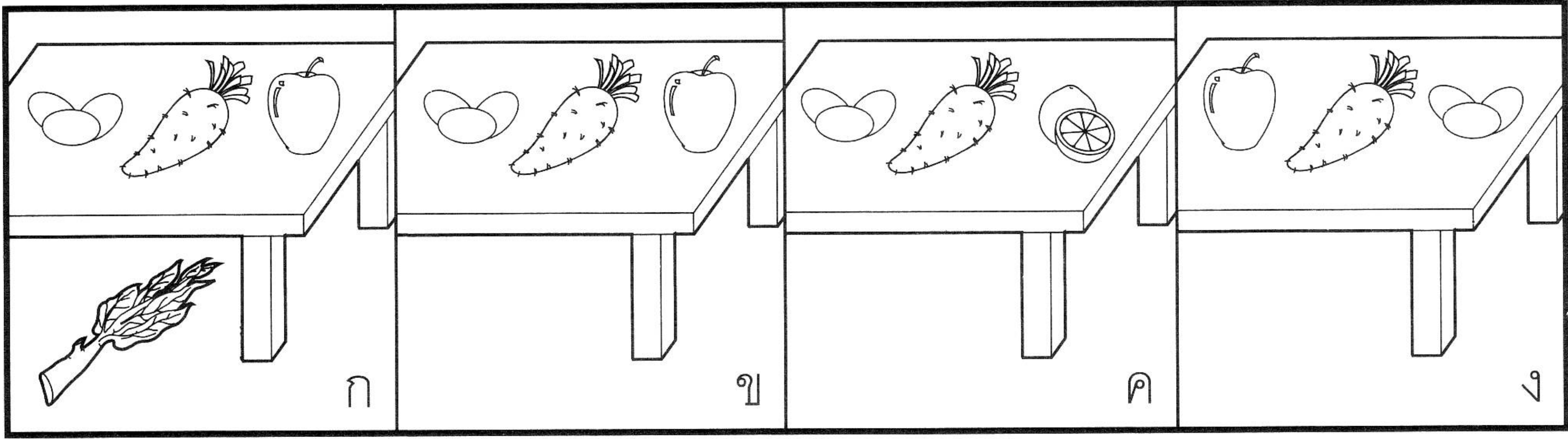

6

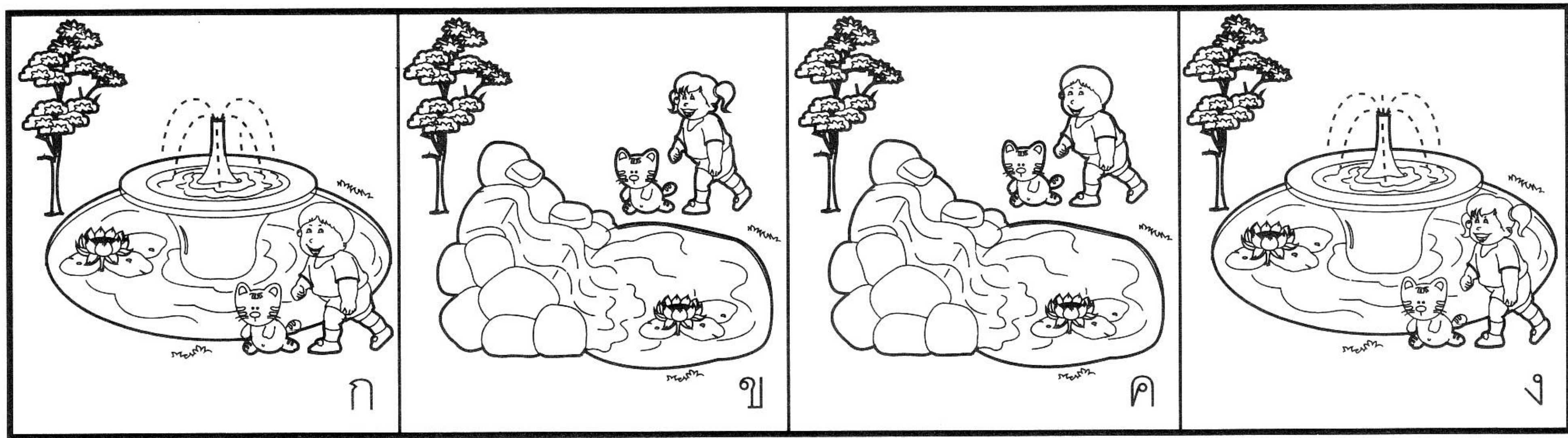

7

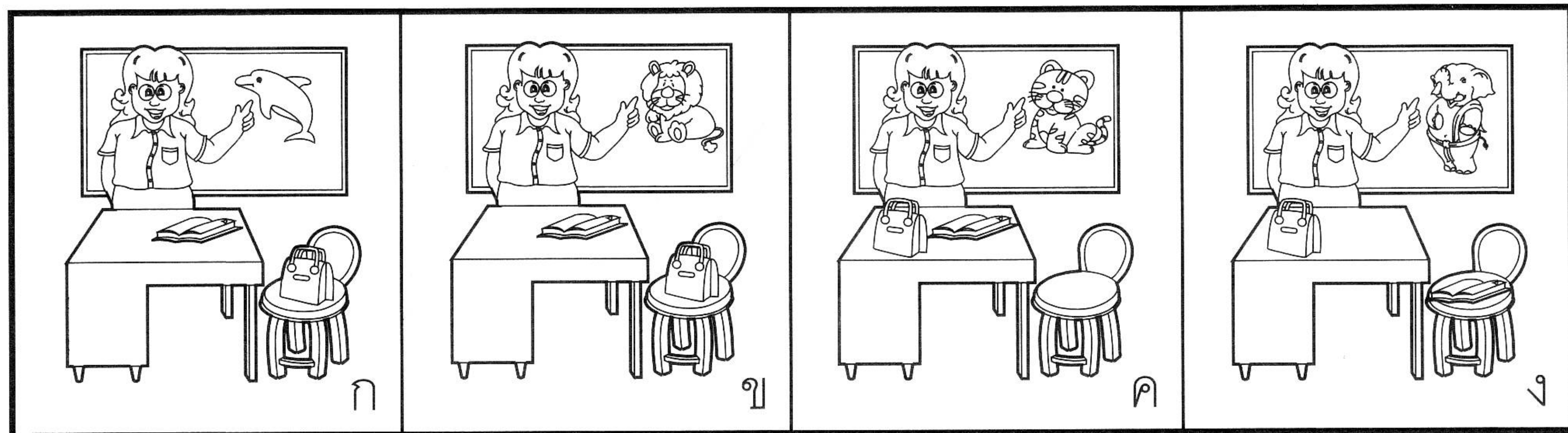

8

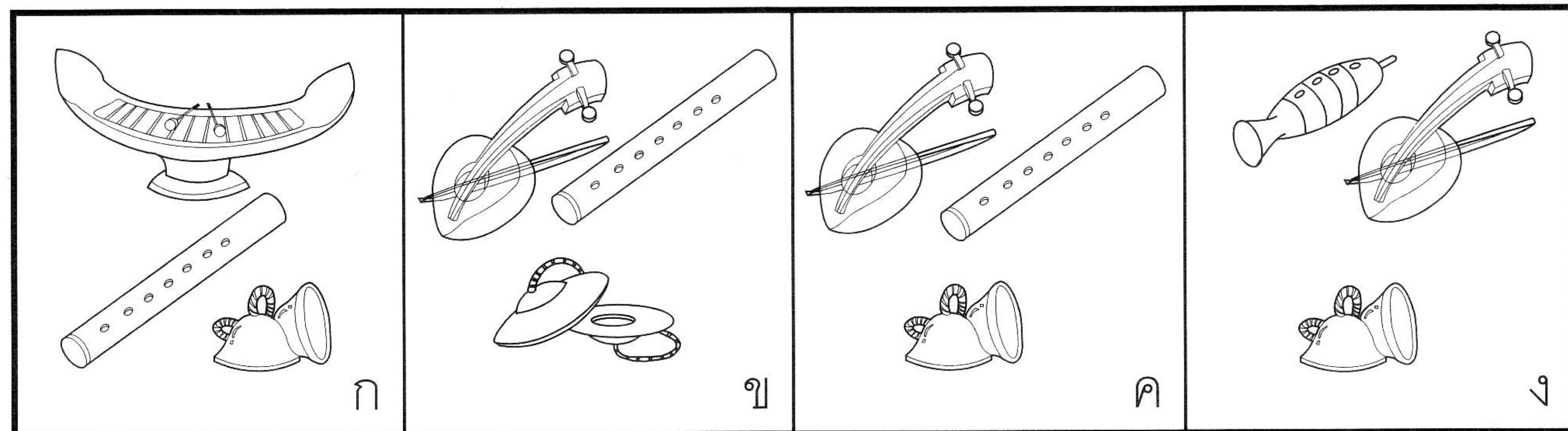

9

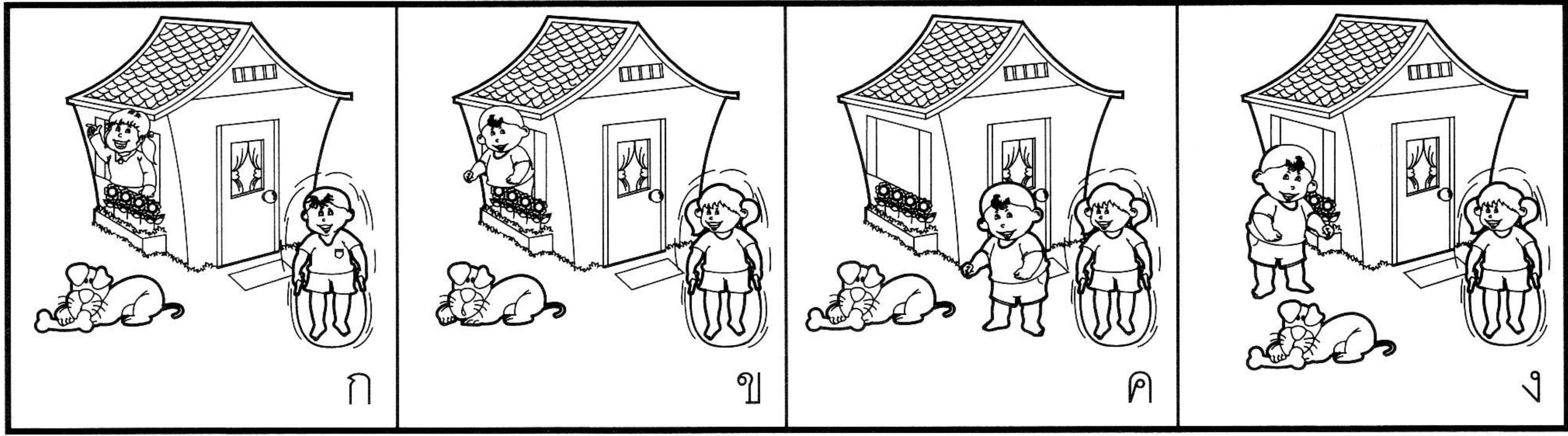

10

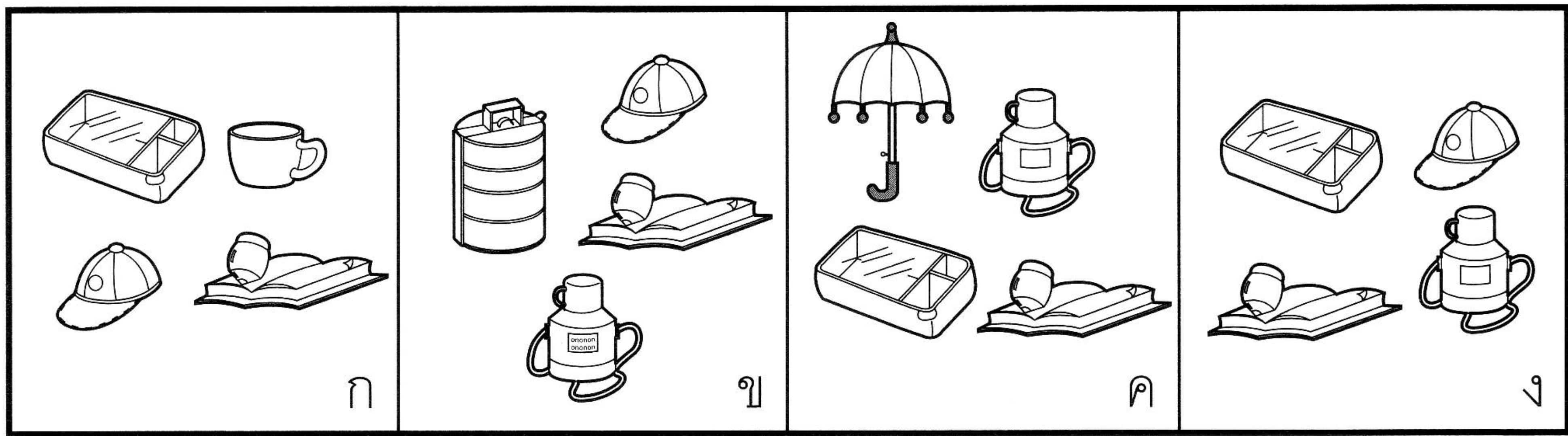

11

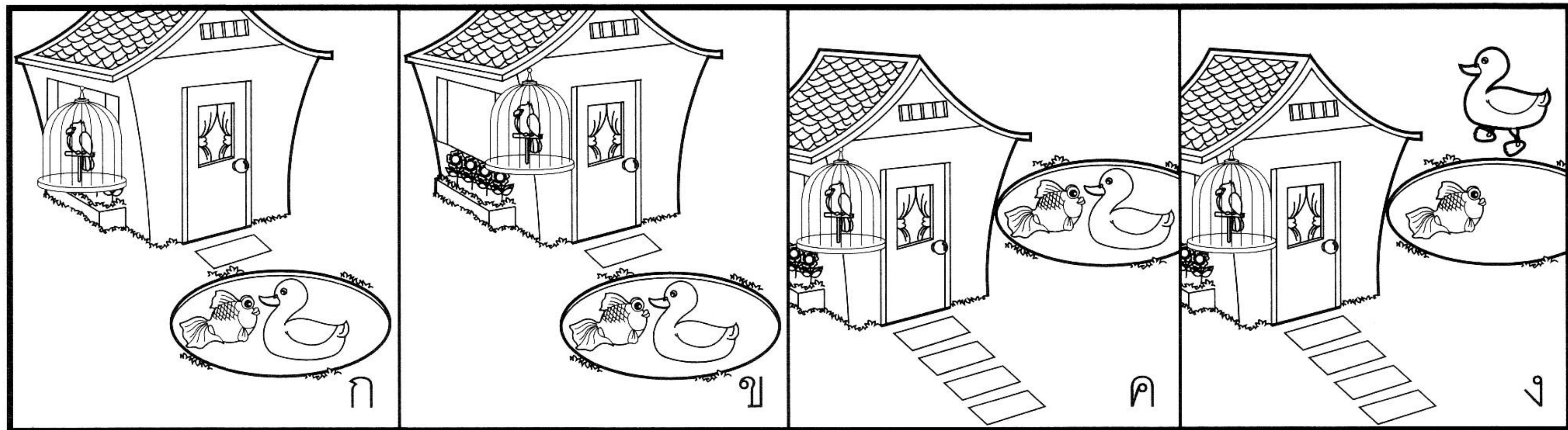

12

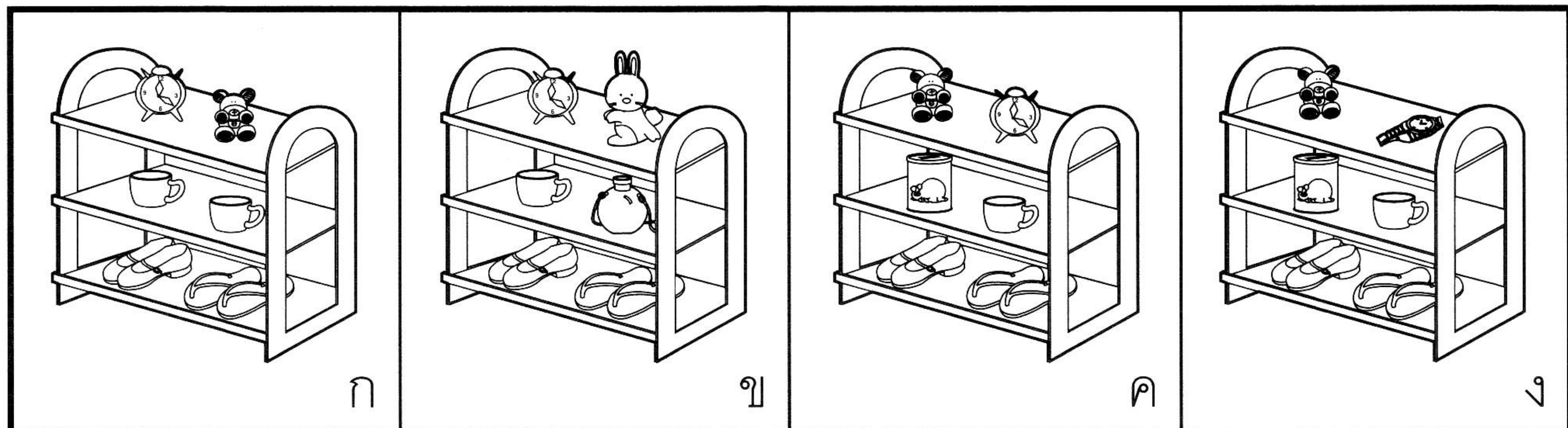

13

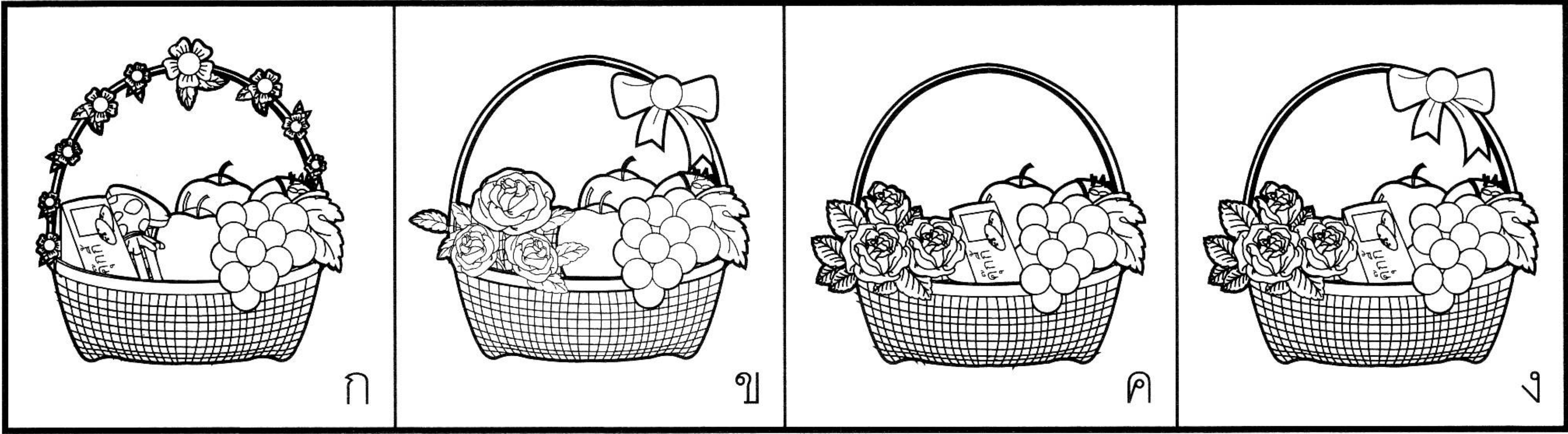

14

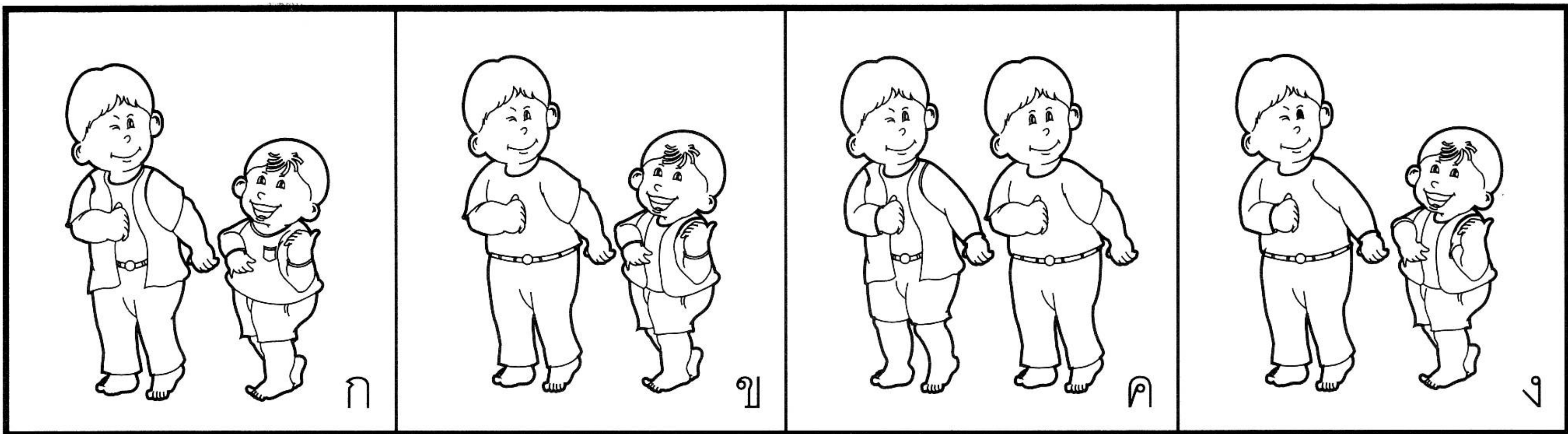

15

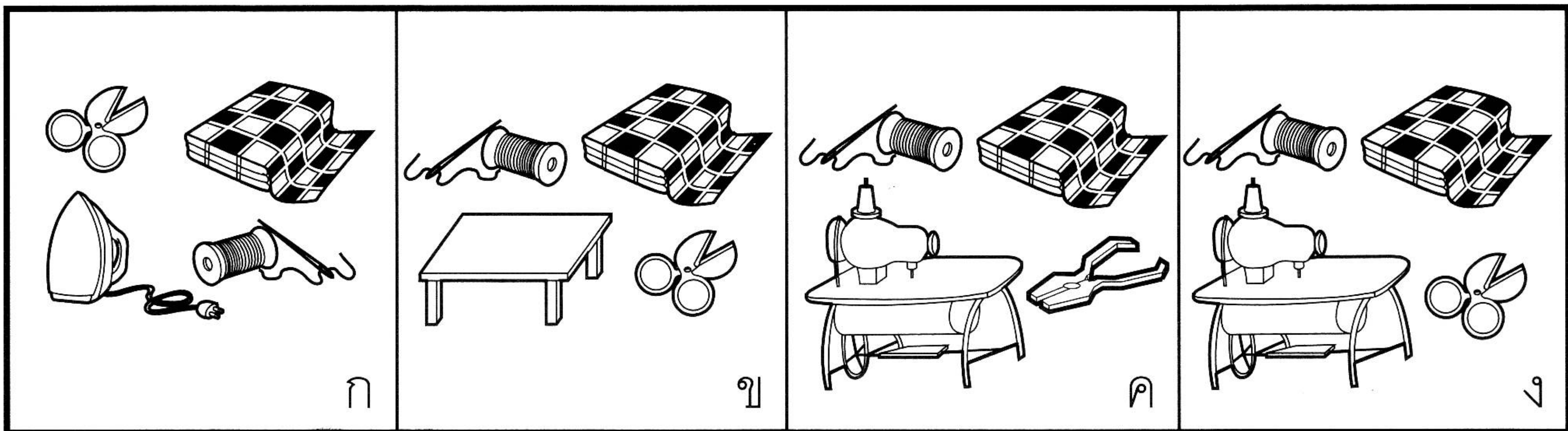

16

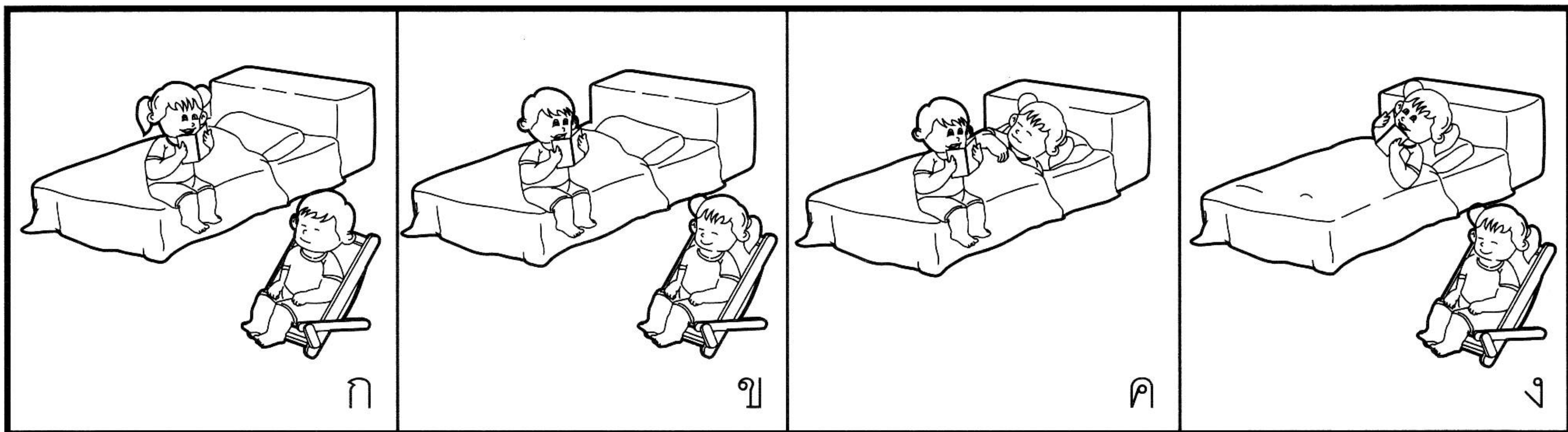

17

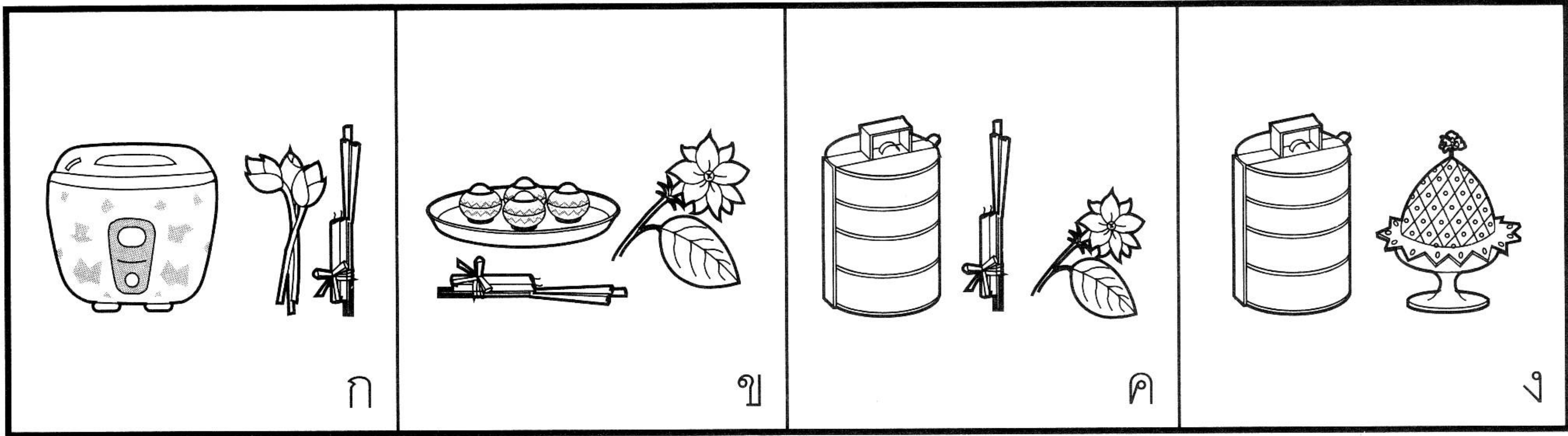

18

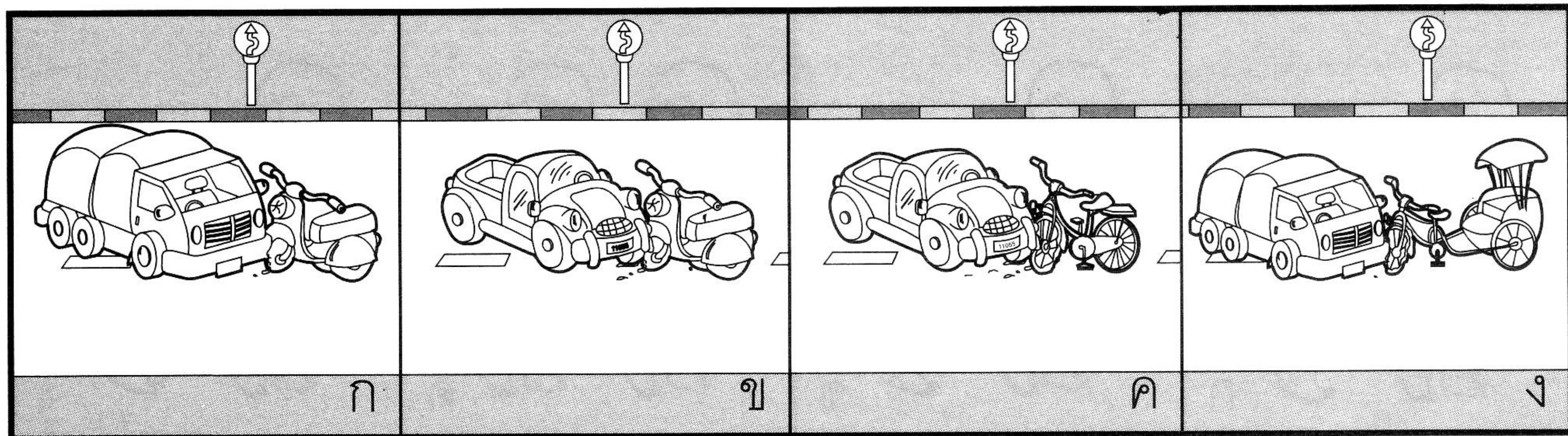

19

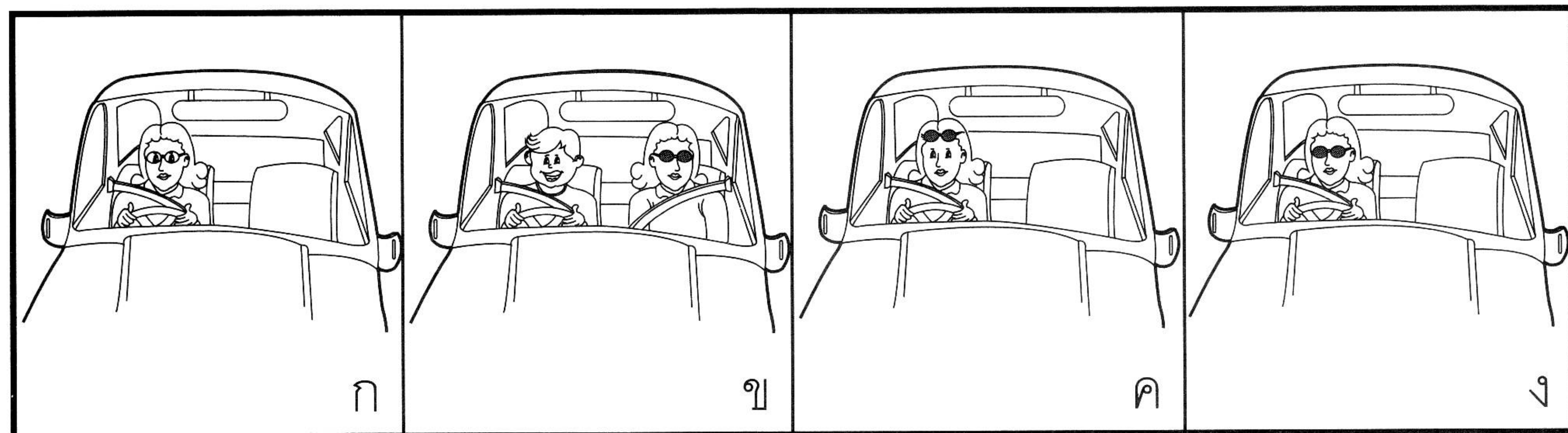

20

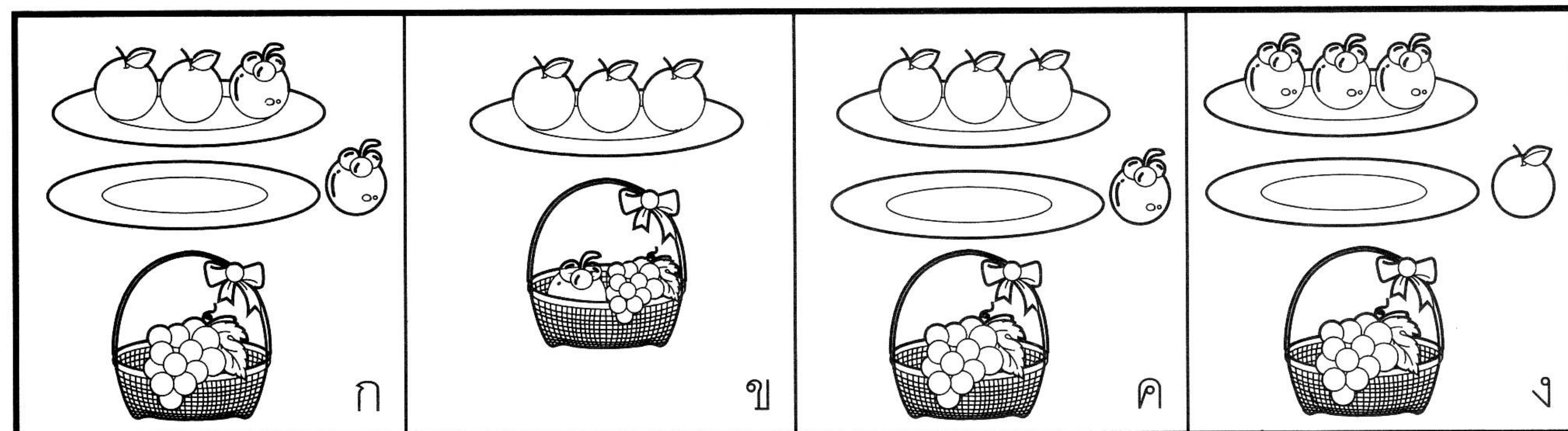

อ่านคำให้นักเรียนฟังทีละข้อแล้วขีด ✓ ทับภาพที่มีเสียงเหมือนคำที่อ่านให้ฟัง

1 ตา

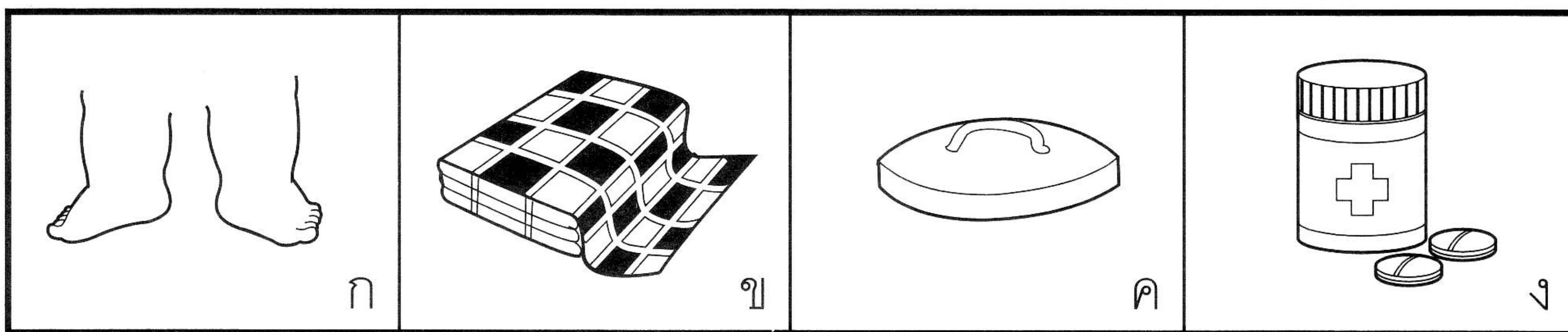

2 หนู

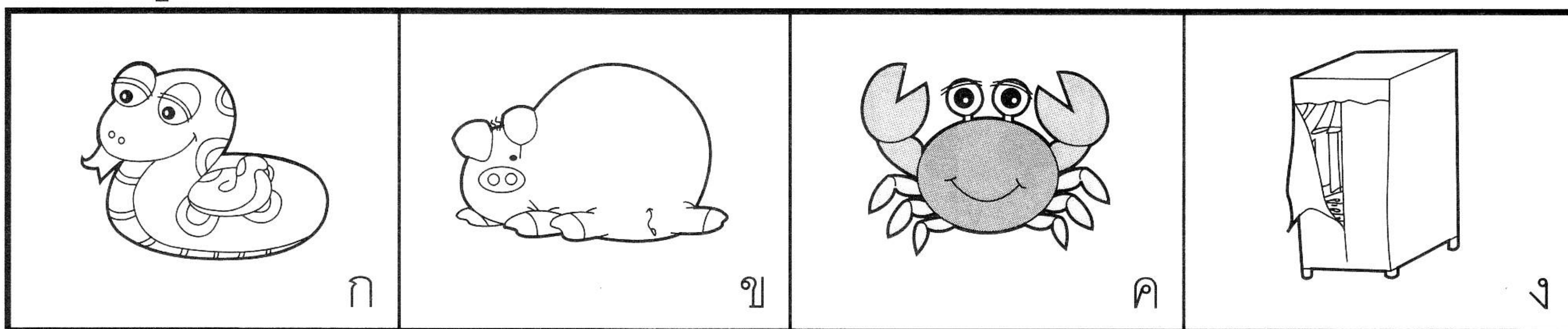

3 โค

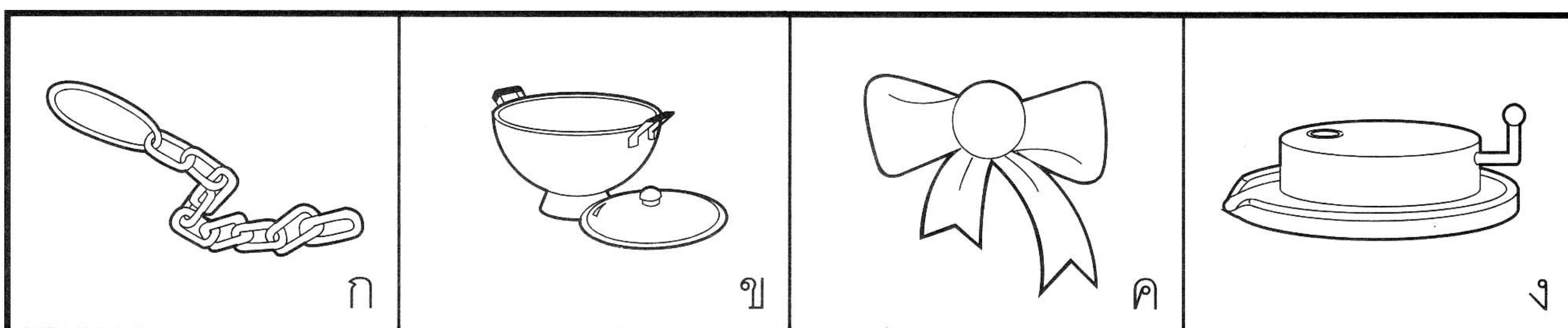

4 แห้ว

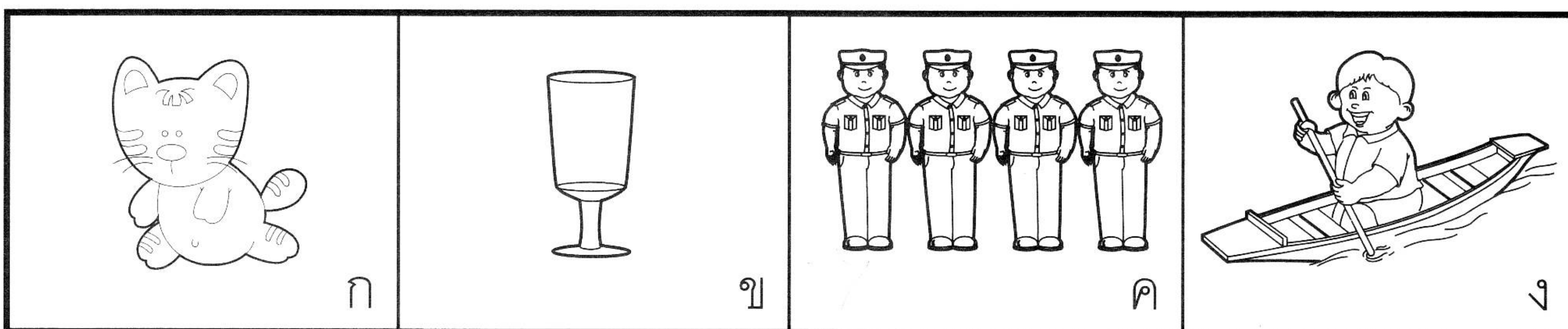

5 กาว

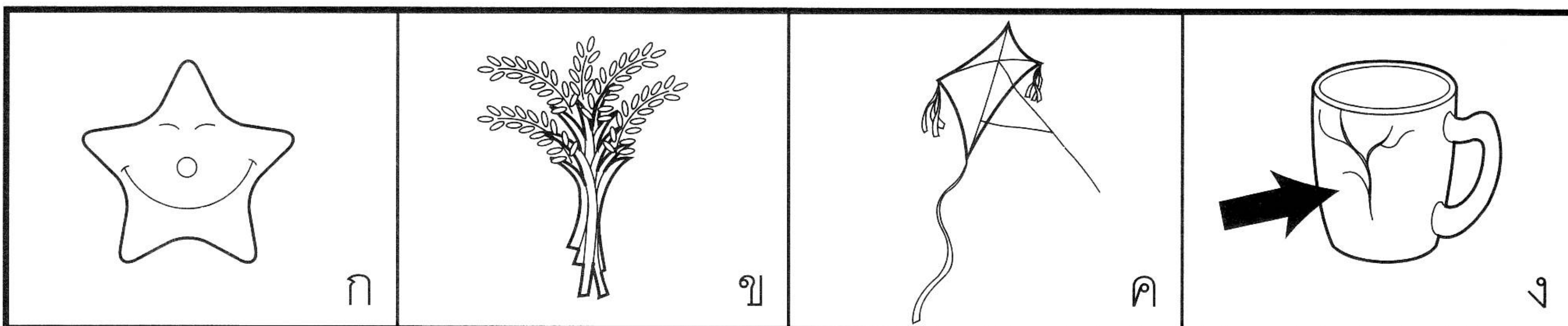

6 ถ่าน

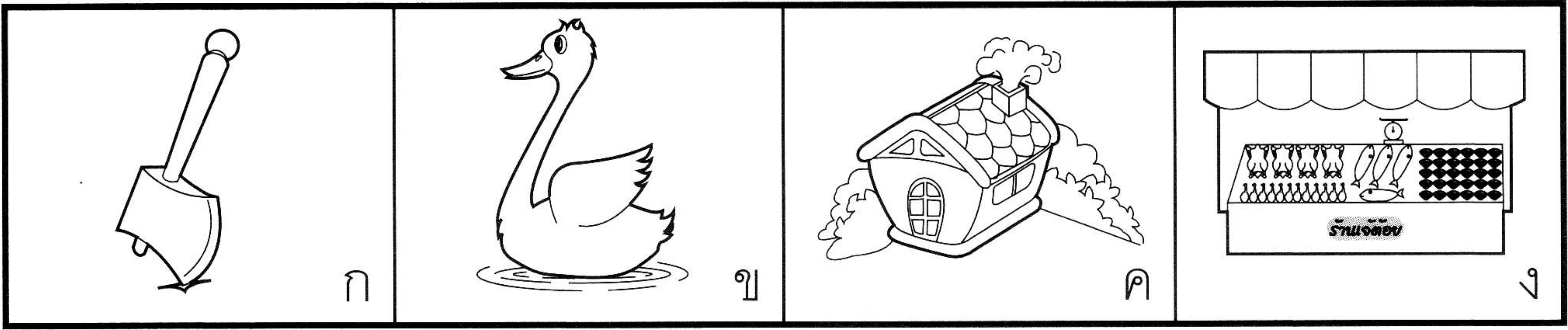

7 ไฟ

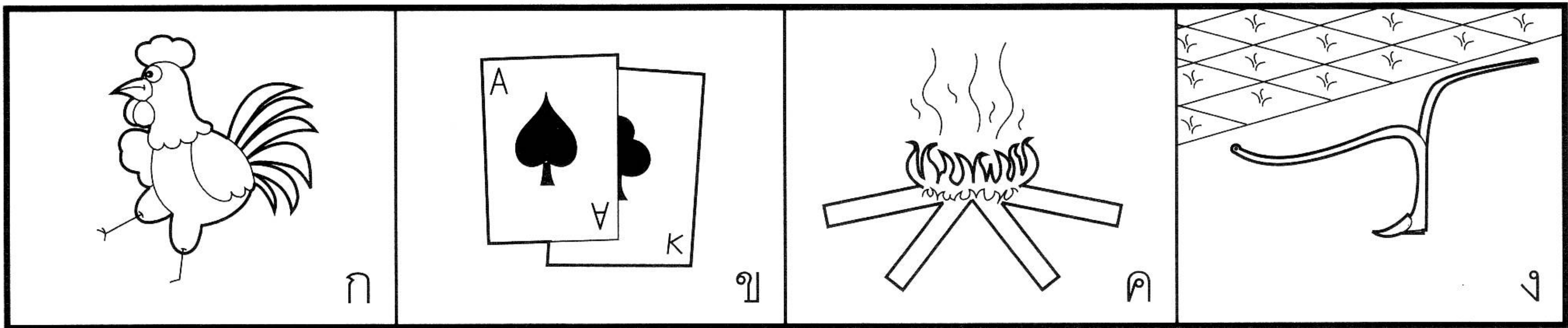

8 ตอง

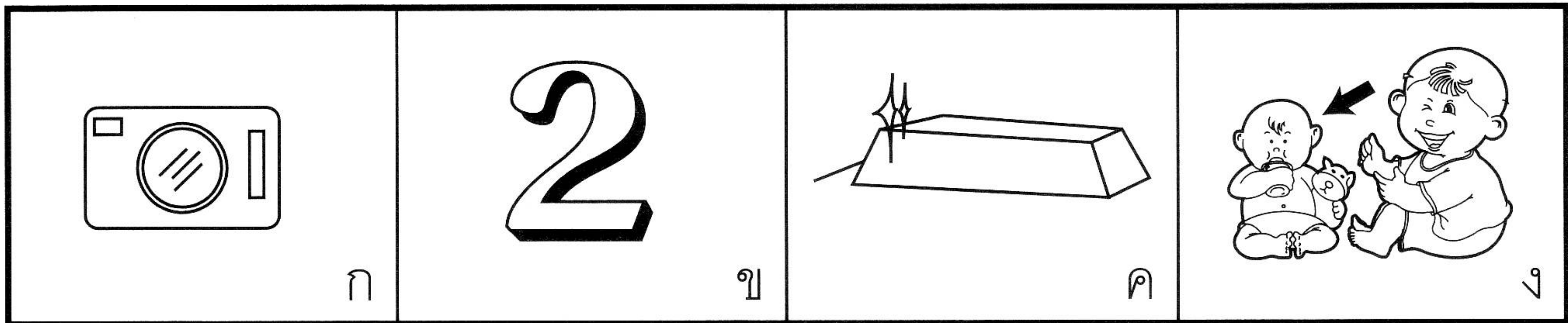

9 รั๊ก

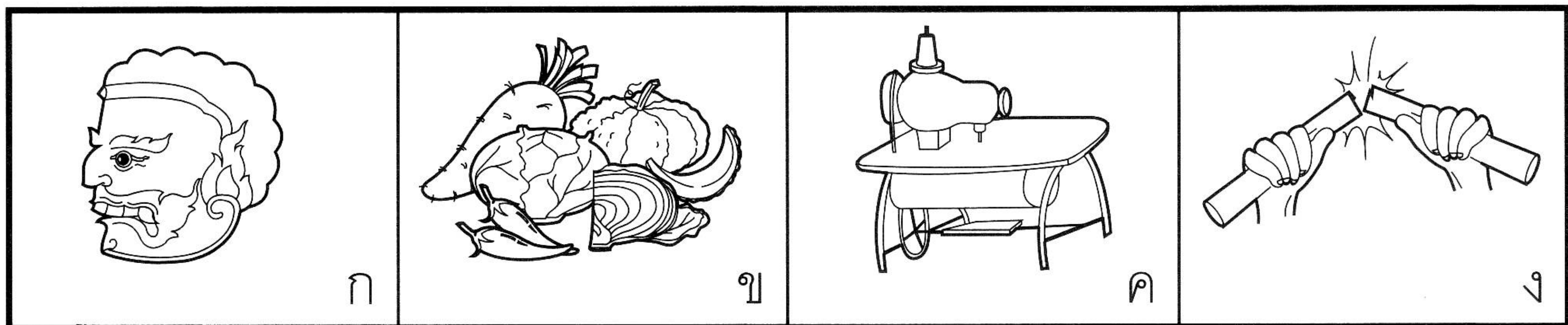

10 เลือก

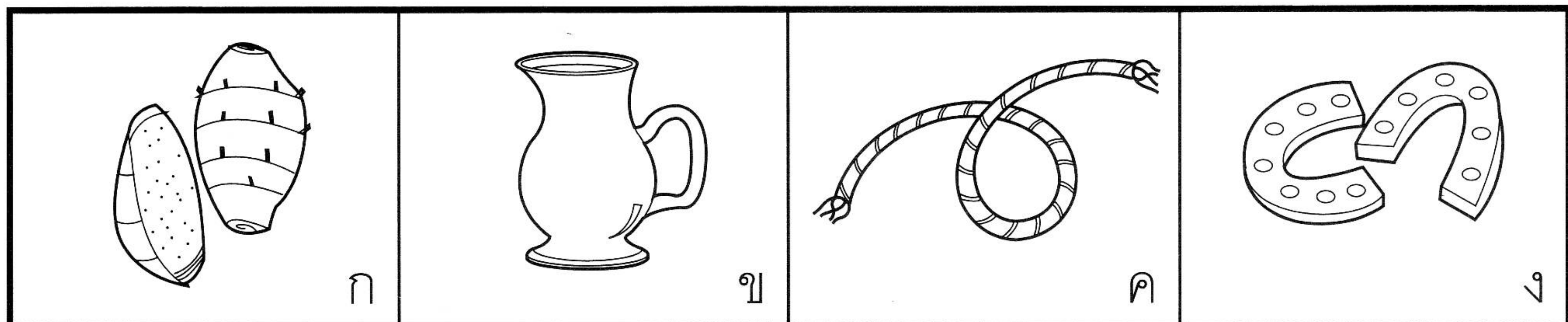

จงขีด ✓ คำที่อ่านออกเสียงยาวที่สุด

1

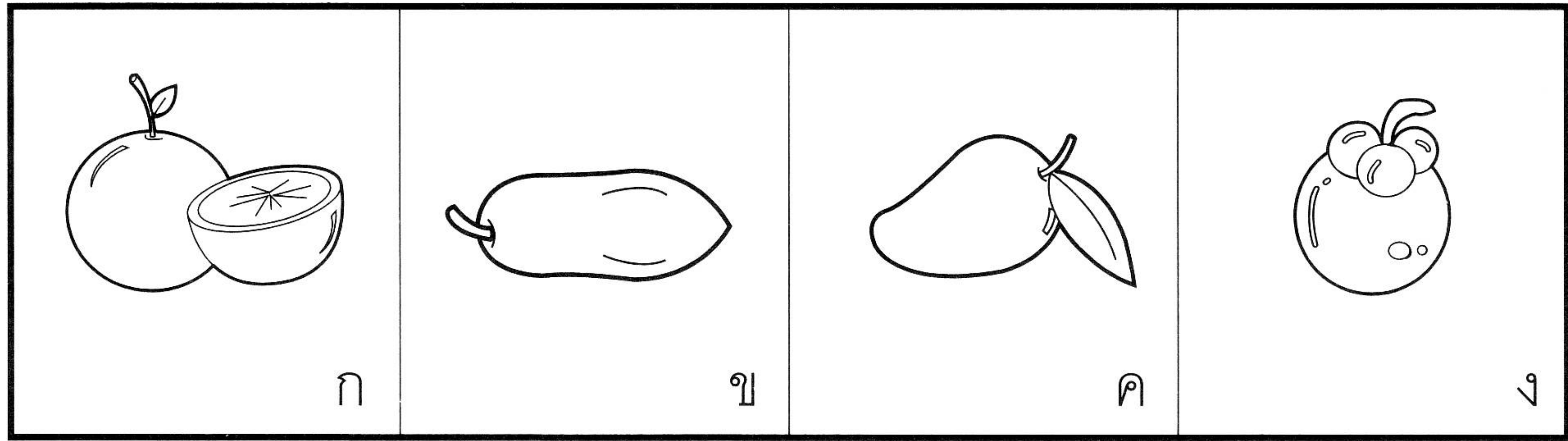

2

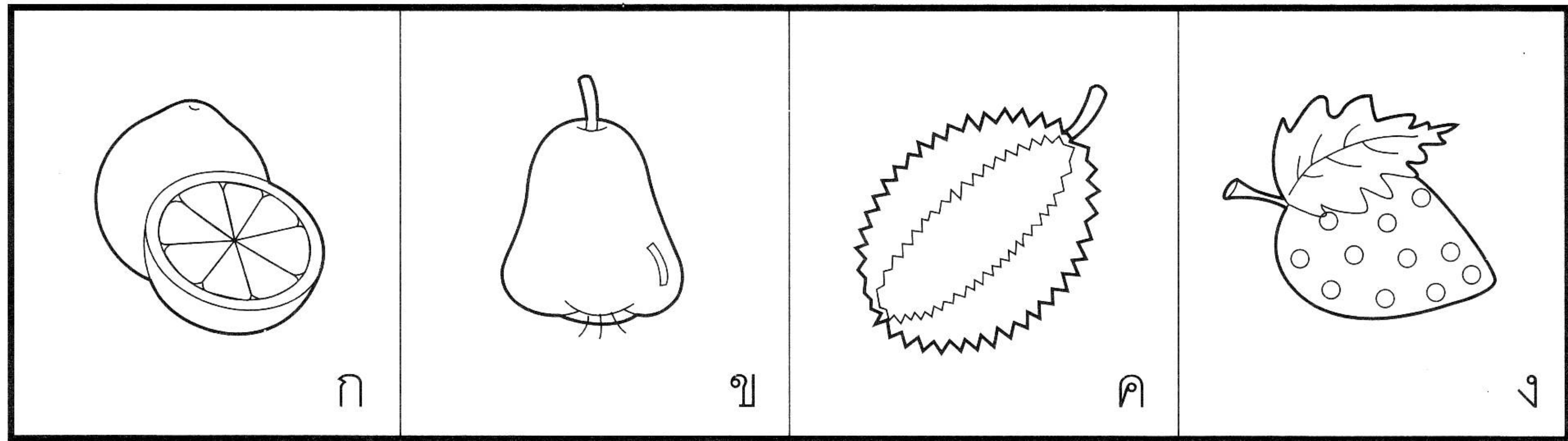

3

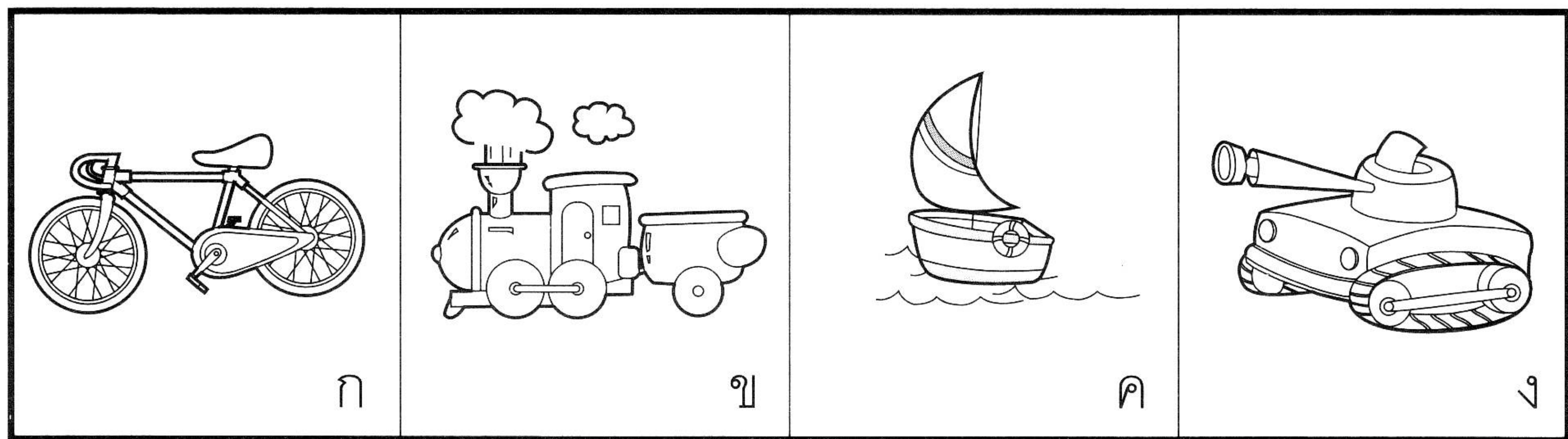

4

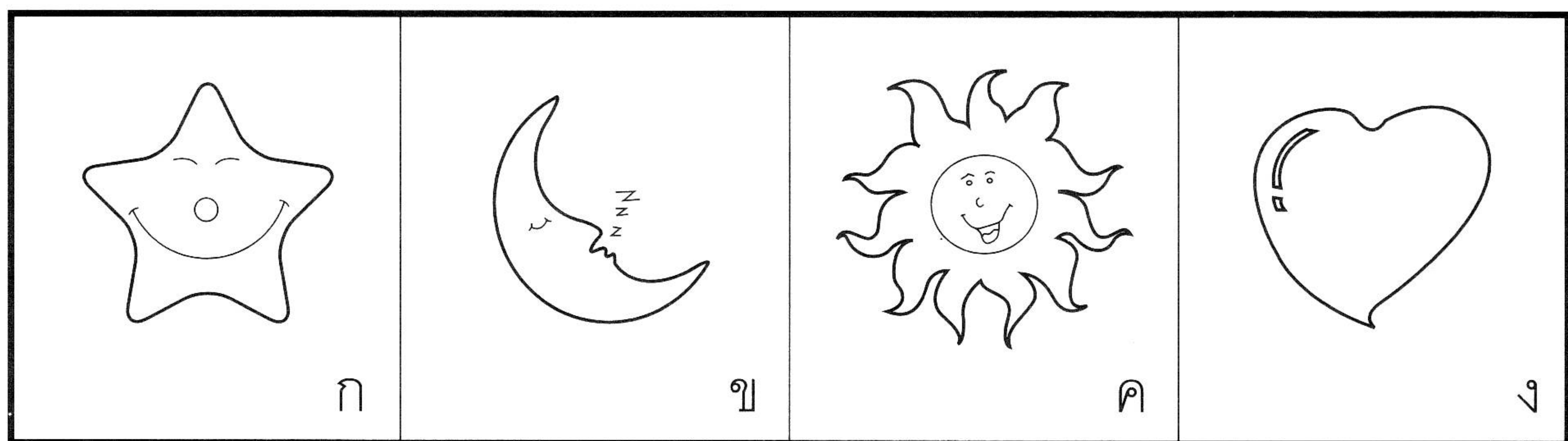

5

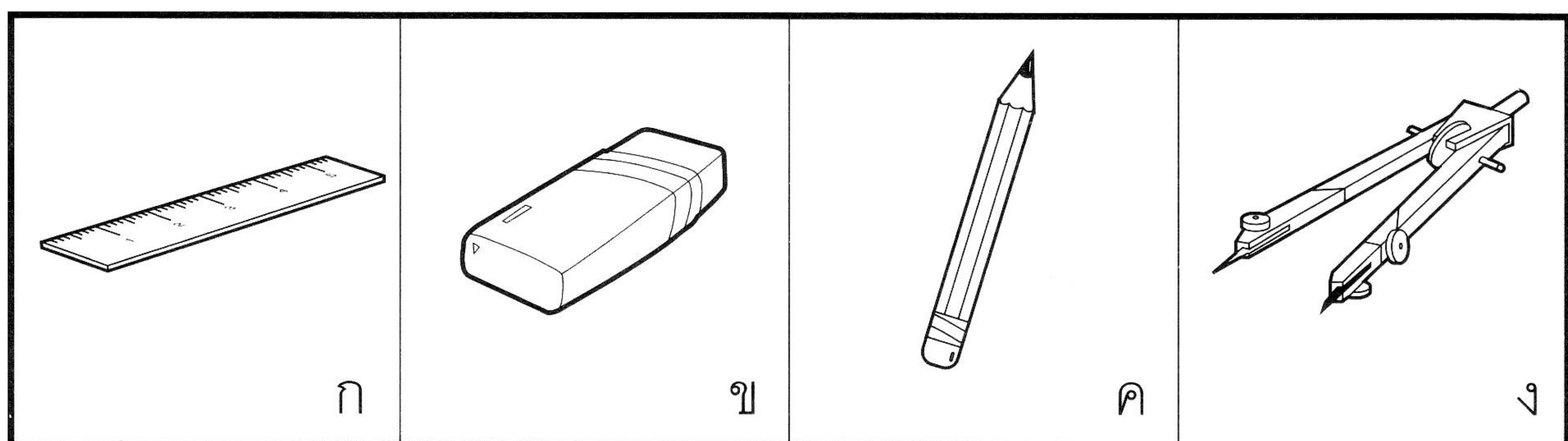

6

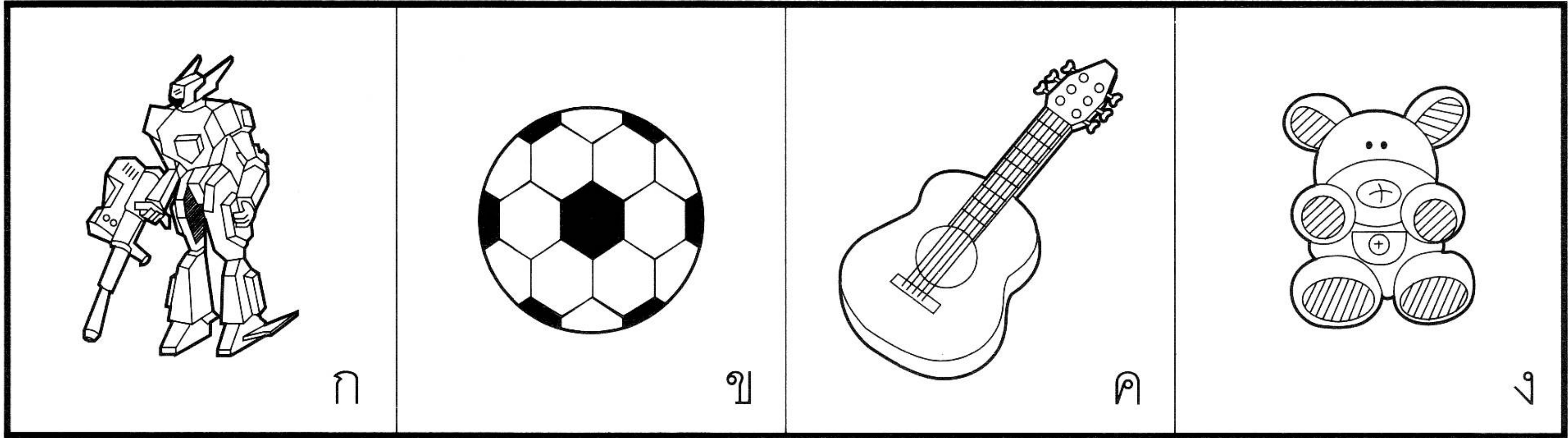

7

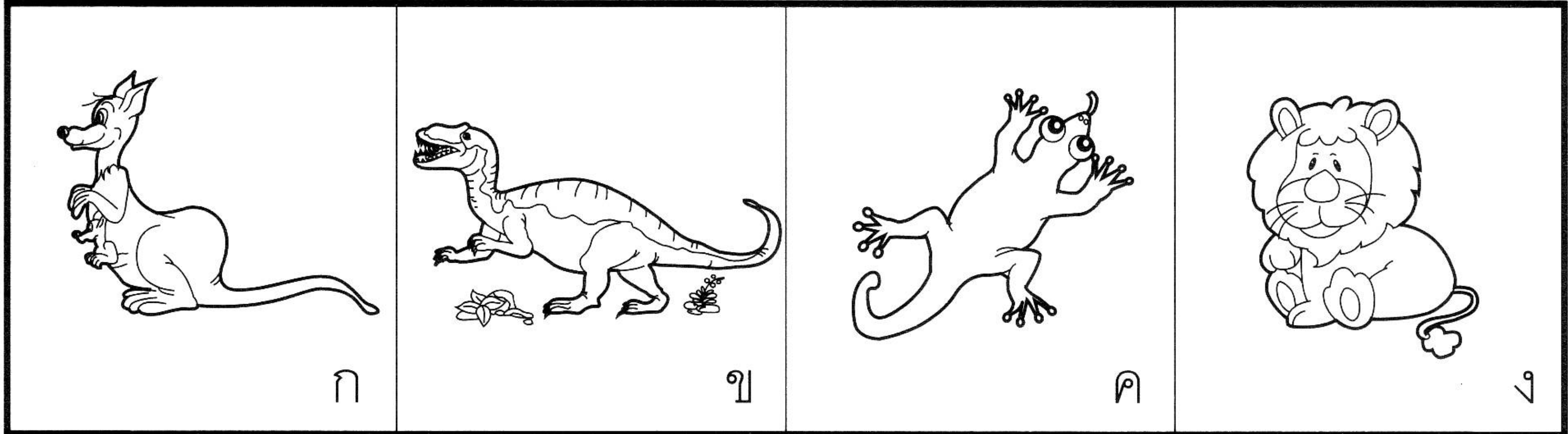

8

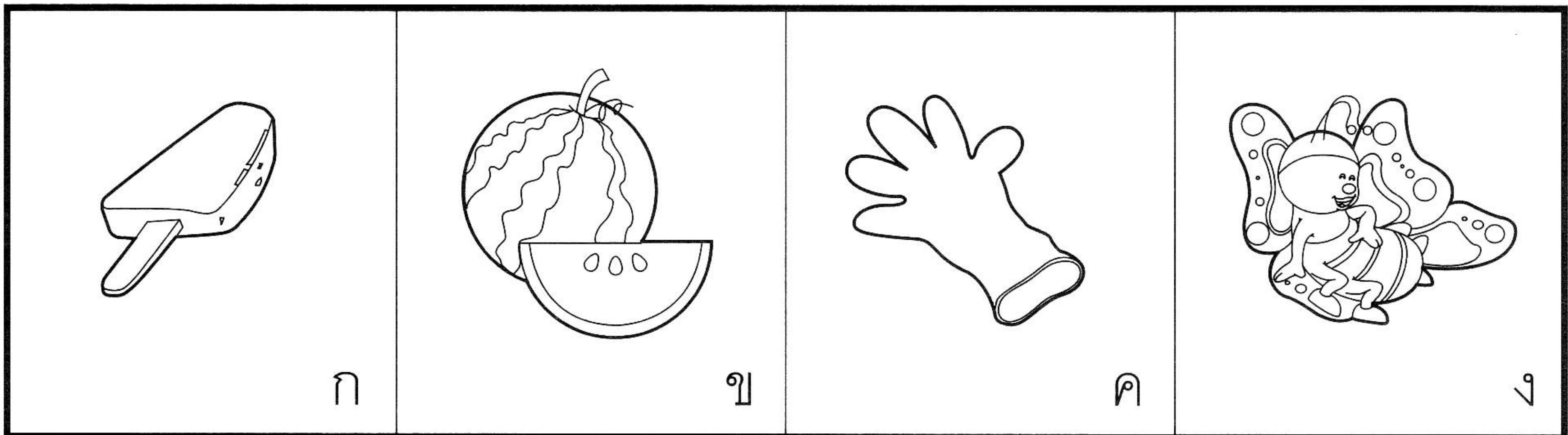

9

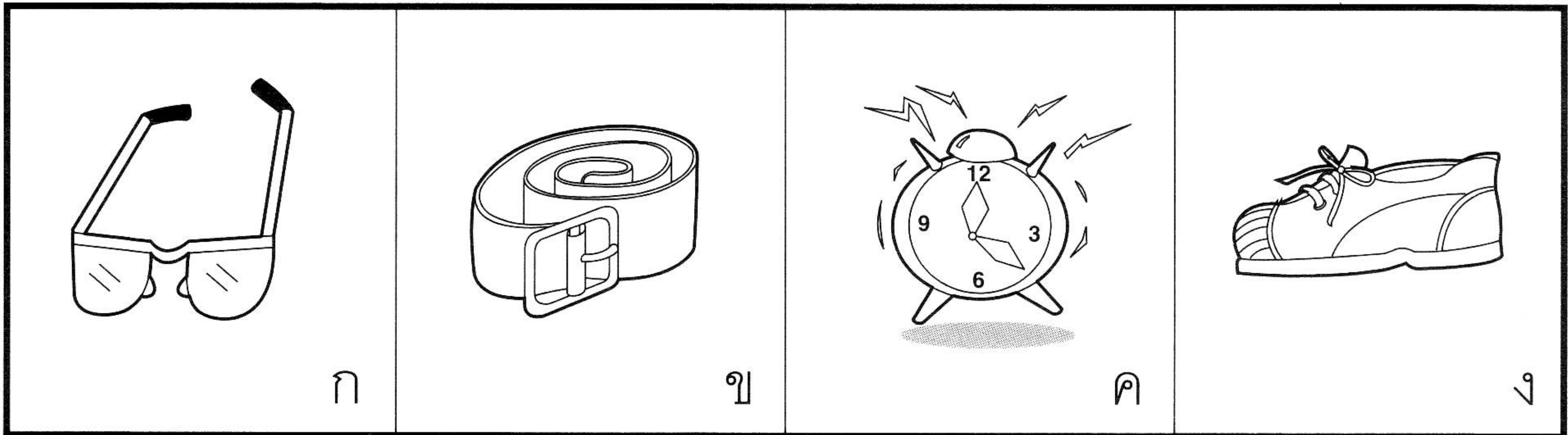

10

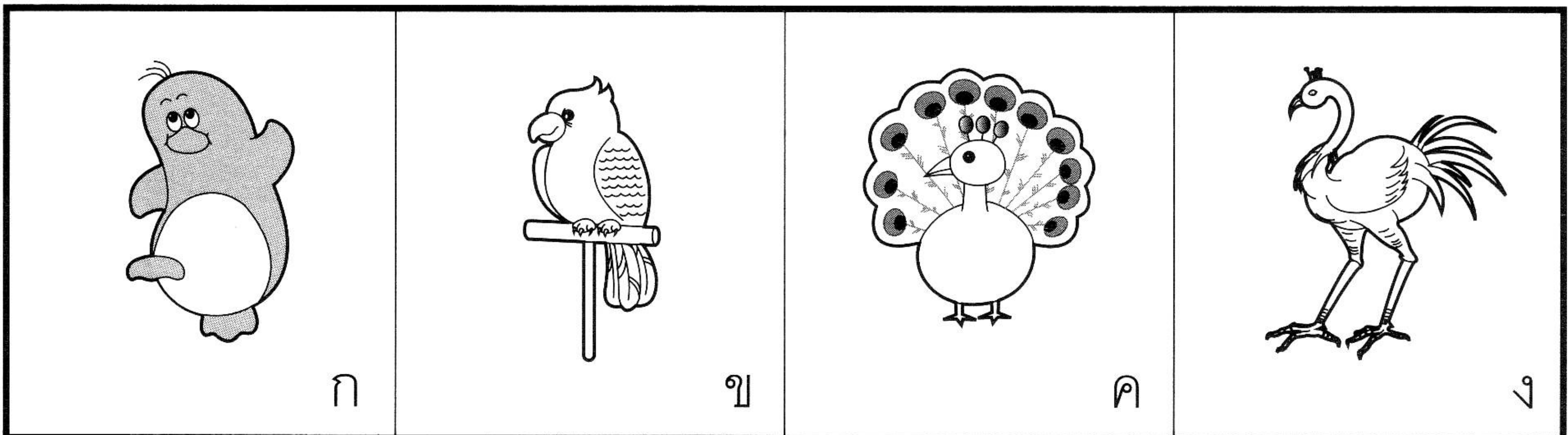

จงขีด ✓ ทับภาพที่อ่านออกเสียงสั้นที่สุด

1

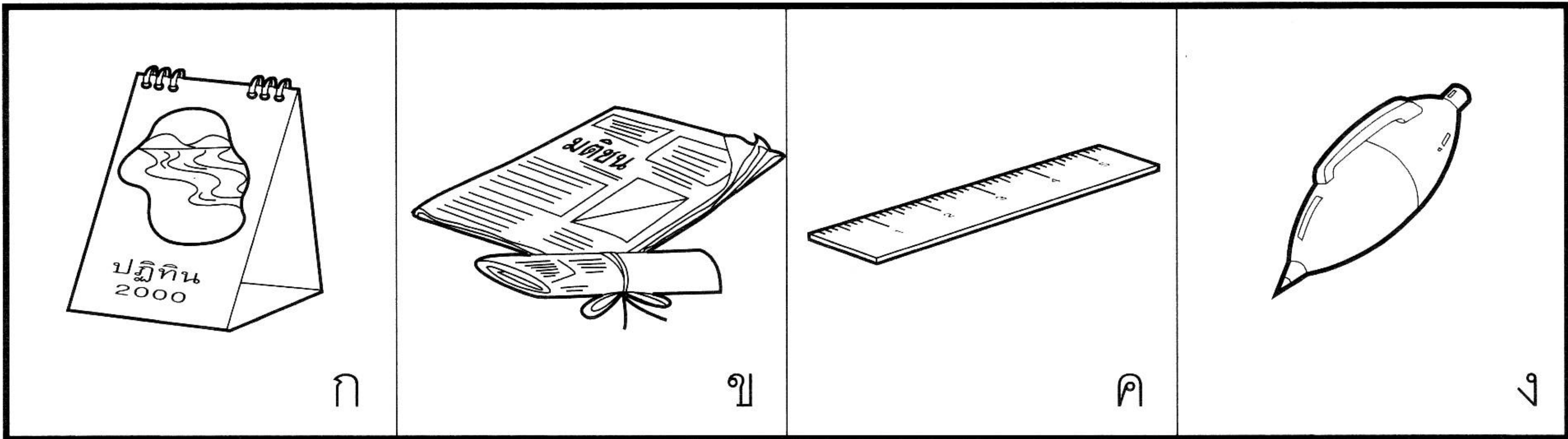

2

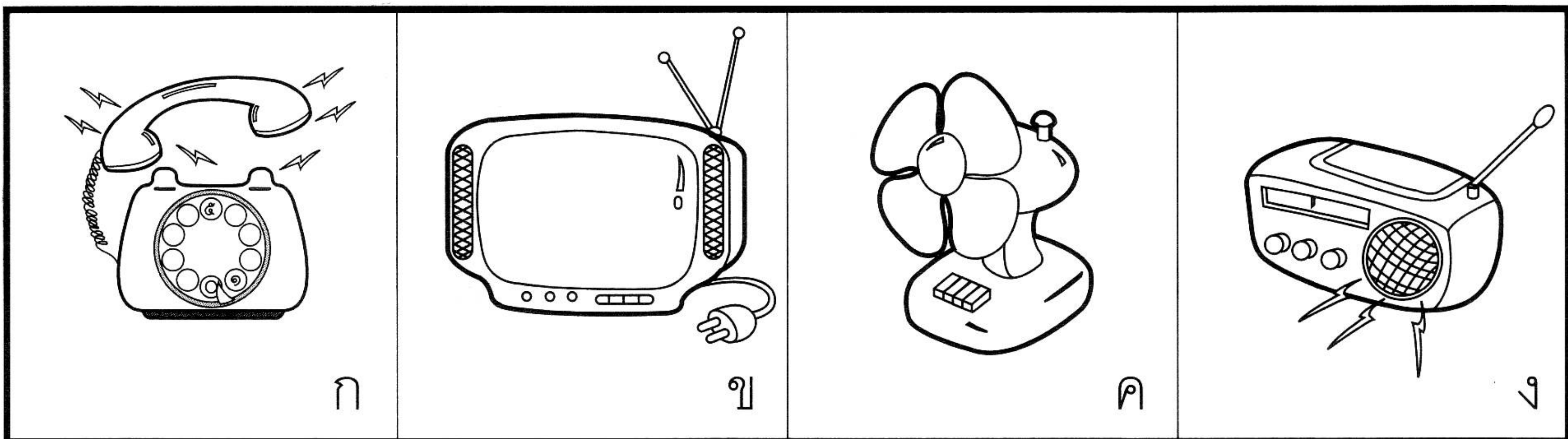

3

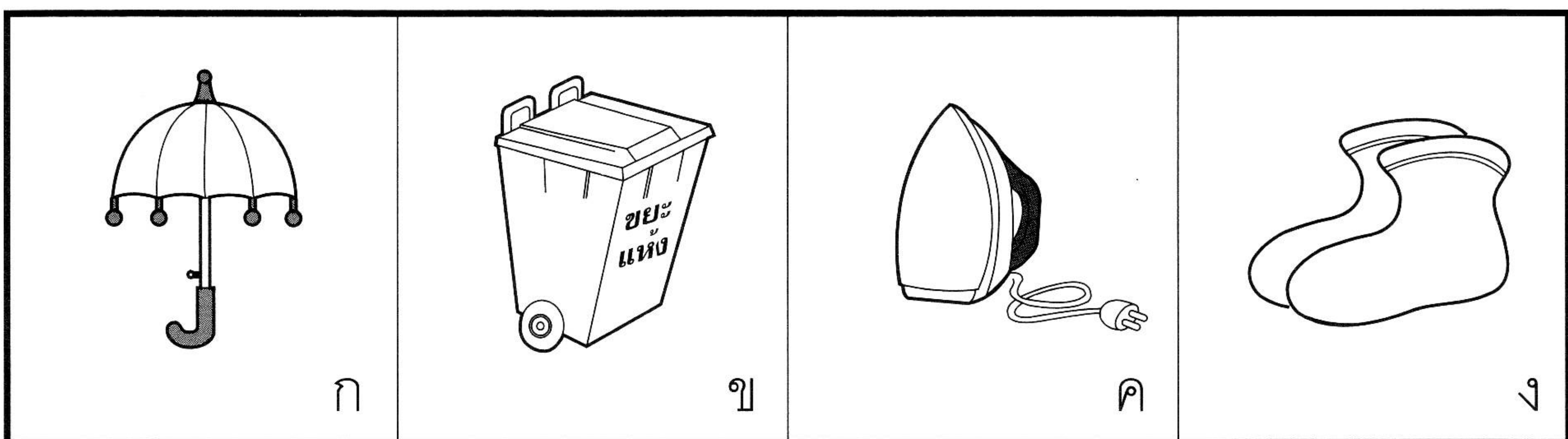

4

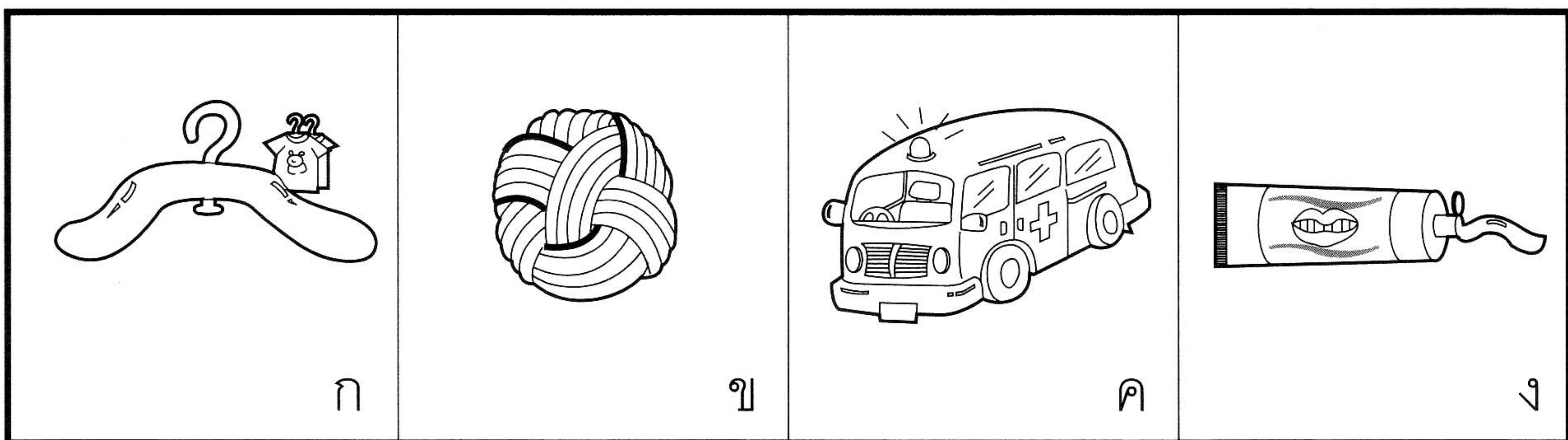

5

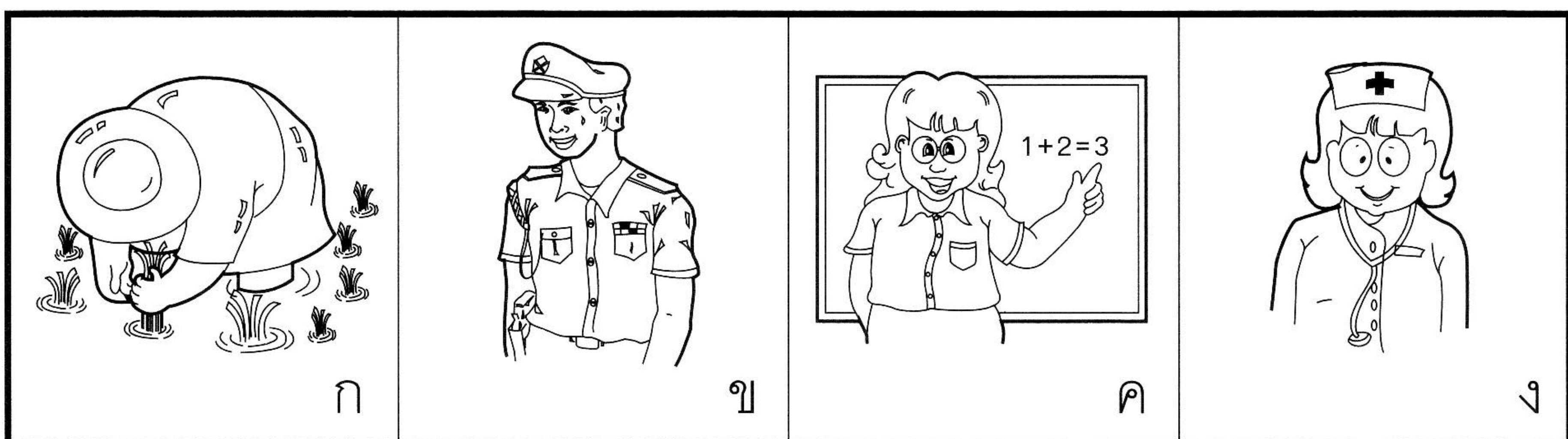

6

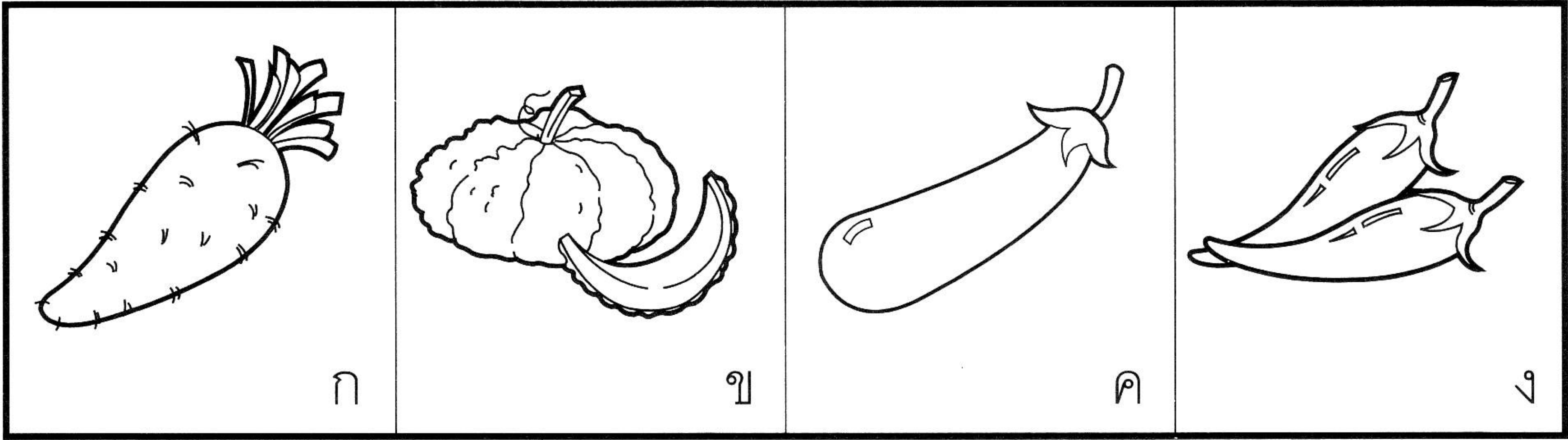

7

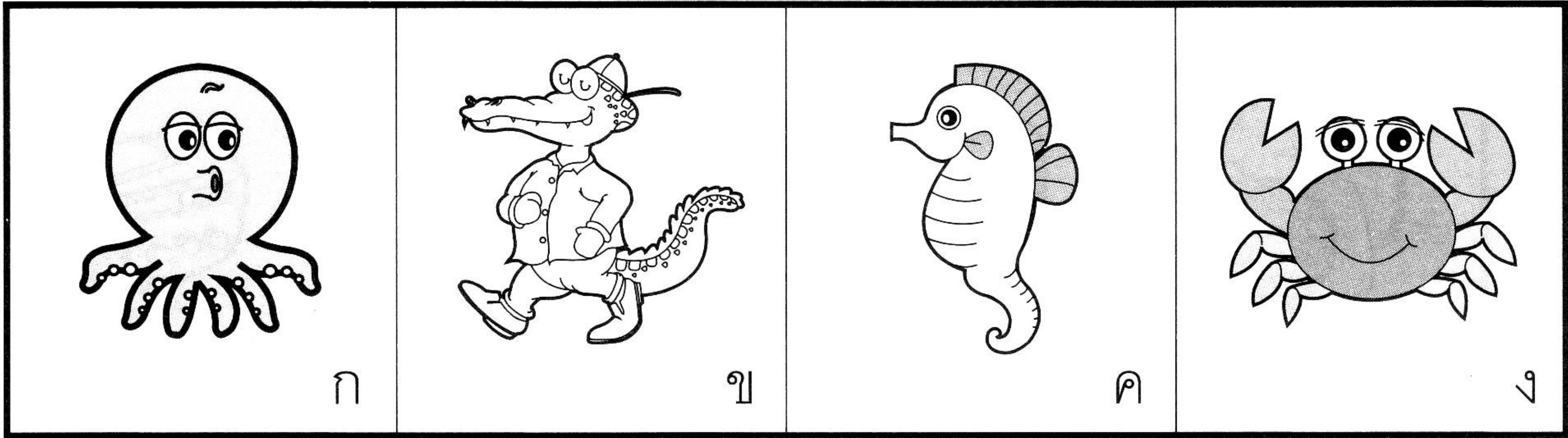

8

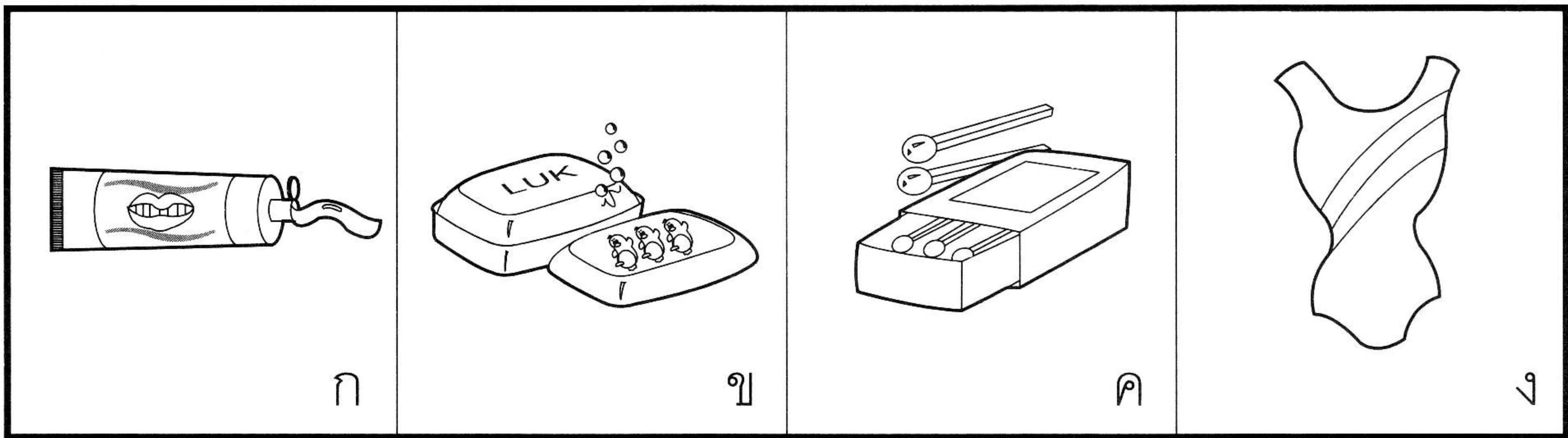

9

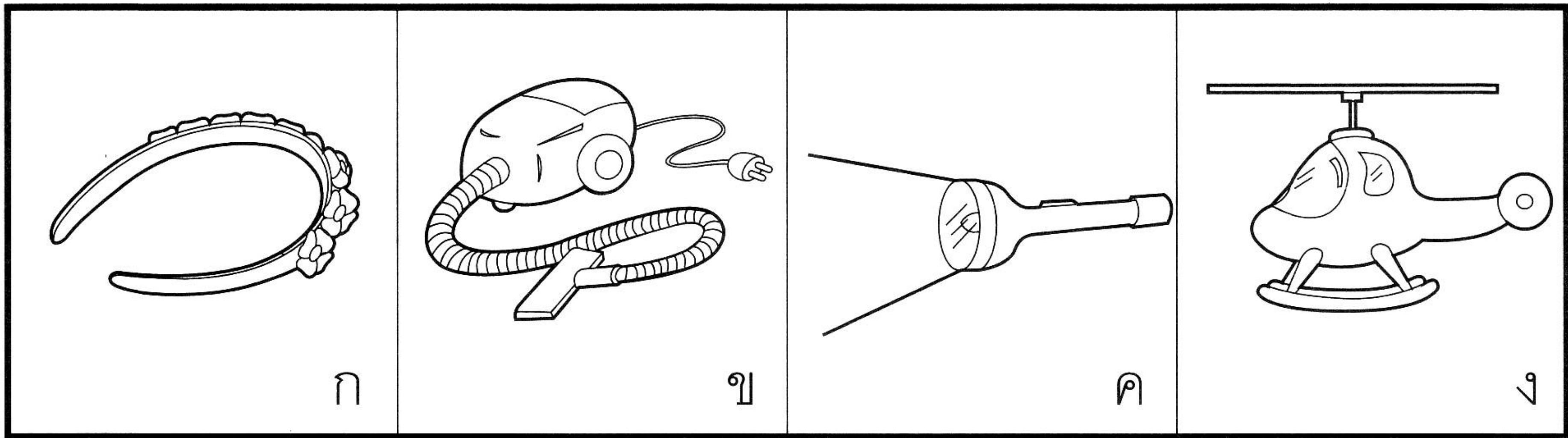

10

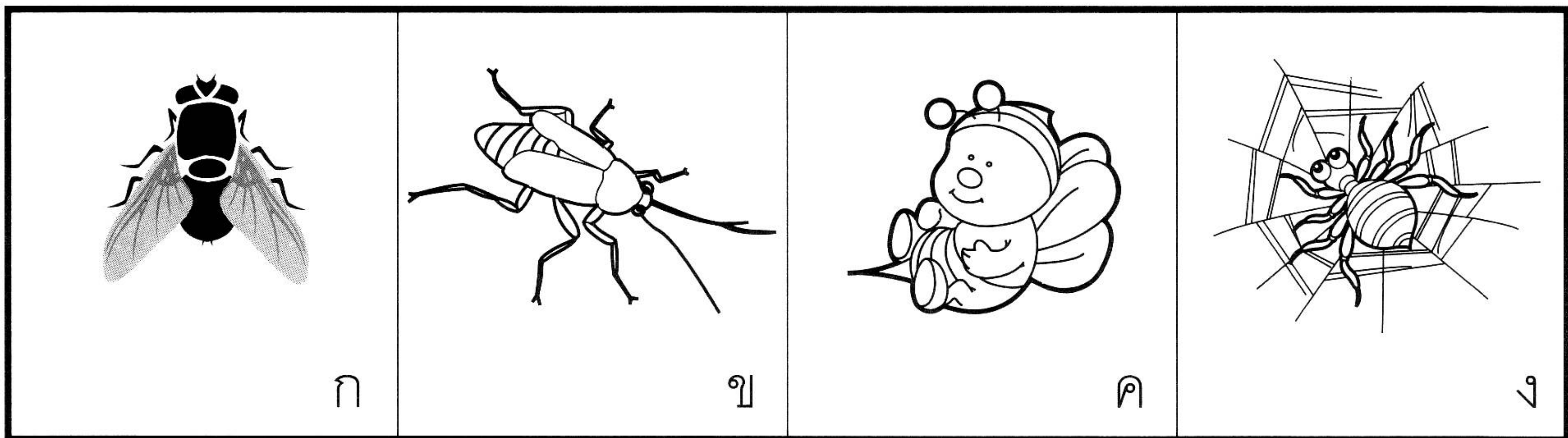

ตอนที่ 2

ทักษะ กระบวนการคิดต่อเนือง เชื่อมโยงสัมพันธ์

- การหาภาพลูกบัตที่มาต่อเข้าชุดกับภาพที่กำหนด 24 ข้อ
- การหาภาพมาต่อลายที่หายไป 22 ข้อ
- การหาภาพที่เข้าชุดสัมพันธ์กัน 24 ข้อ
- การหาภาพที่ต่อเนืองแบบเคลื่อนไหวตามทิศ 30 ข้อ
- การหาภาพสัมพันธ์แบบอุปมา - อุปไมย 32 ข้อ
- การหาภาพที่ซ่อนสมบัติตามที่กำหนด 20 ข้อ



จงขีด ✓ ภาพที่นำมาต่อเข้าชุดกัน

1

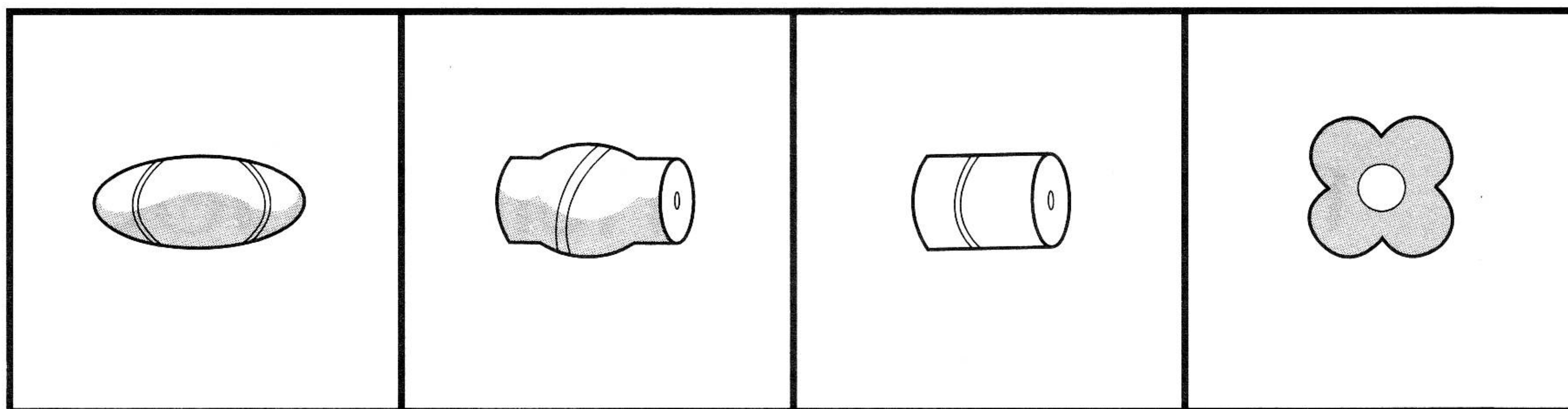
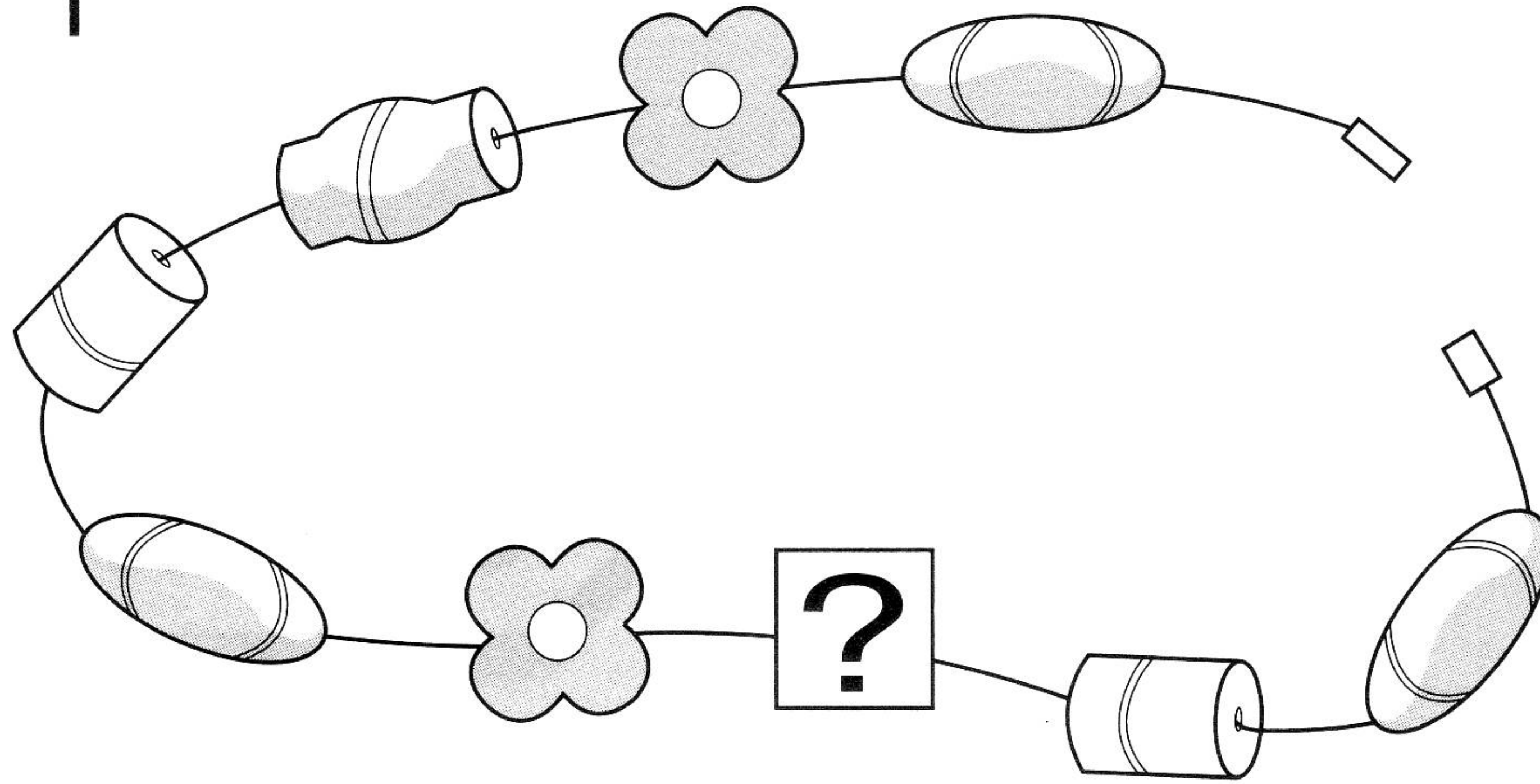

ก

ข

ค

ง

2

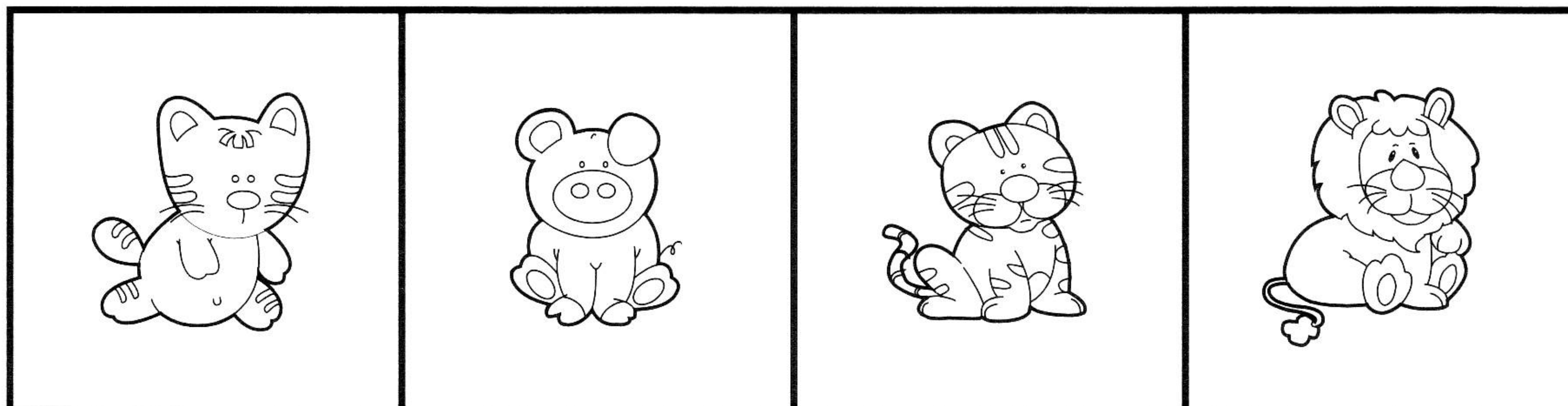
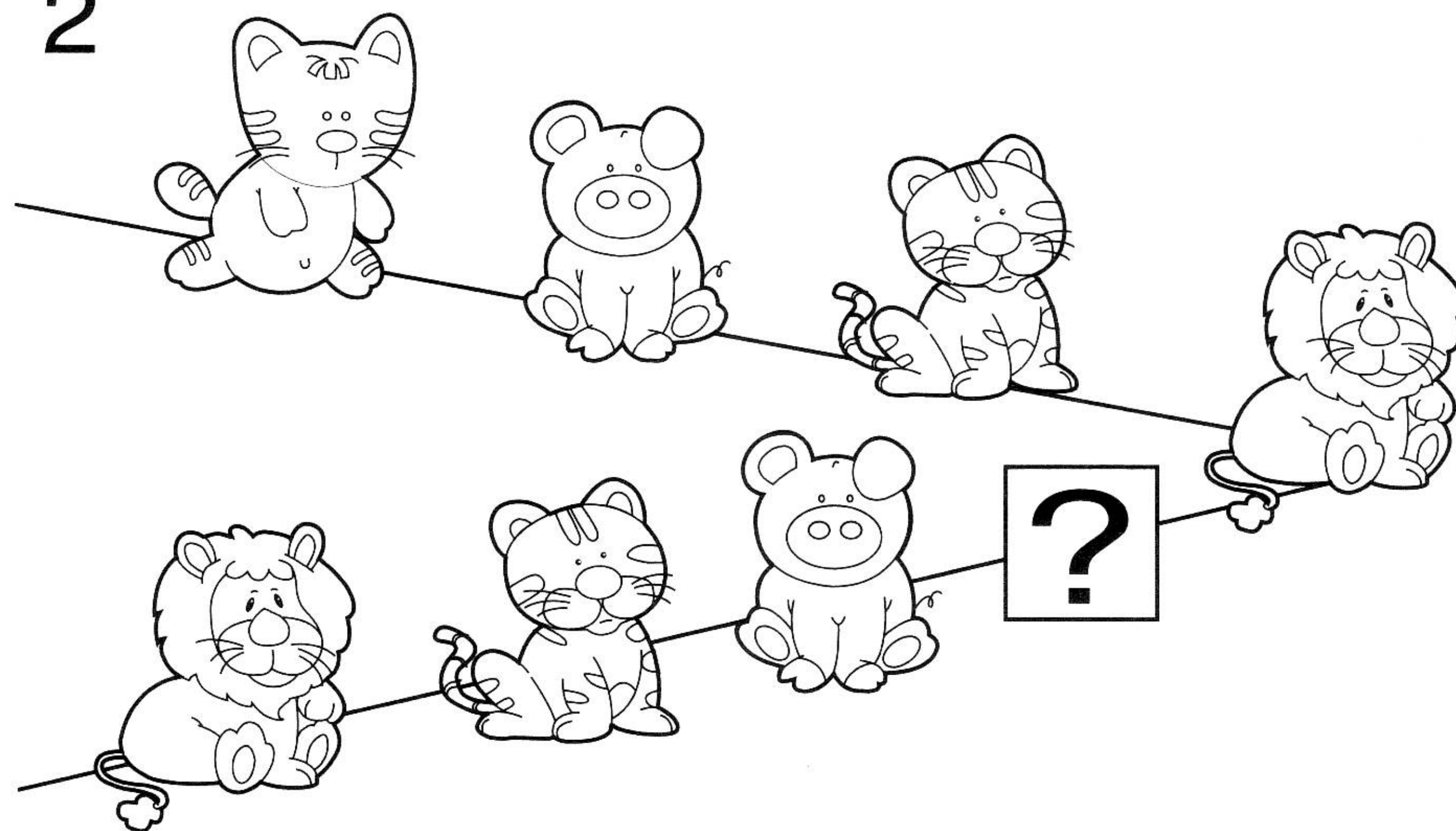

ก

ข

ค

ง

3

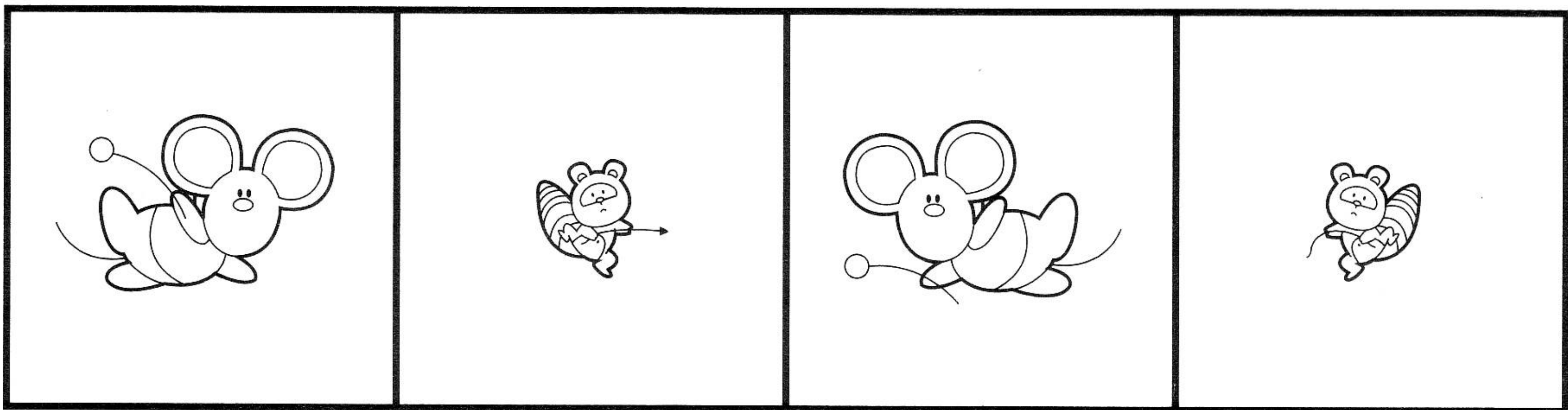
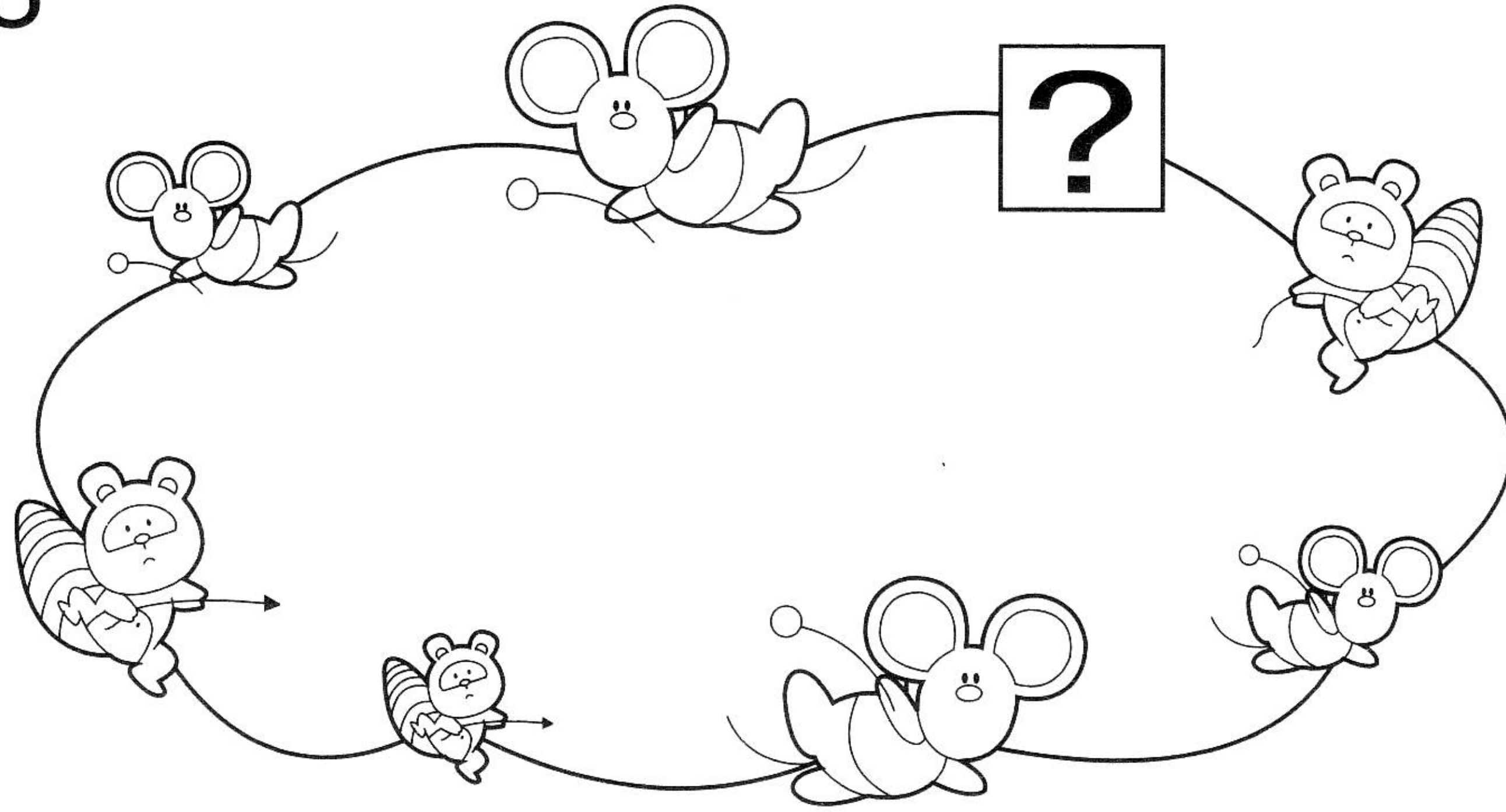

ก

ข

ค

ง

4

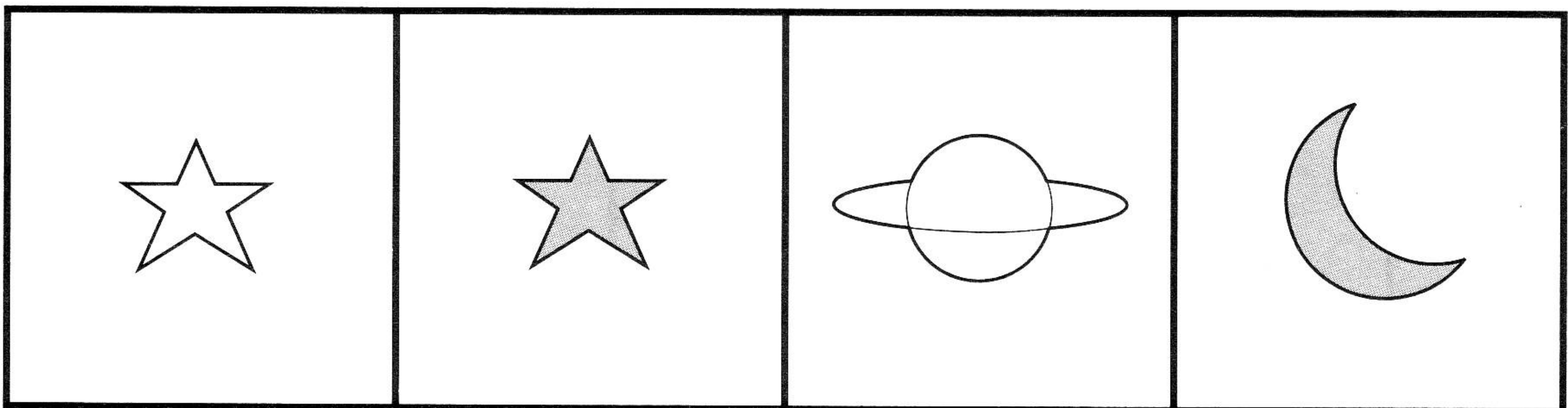
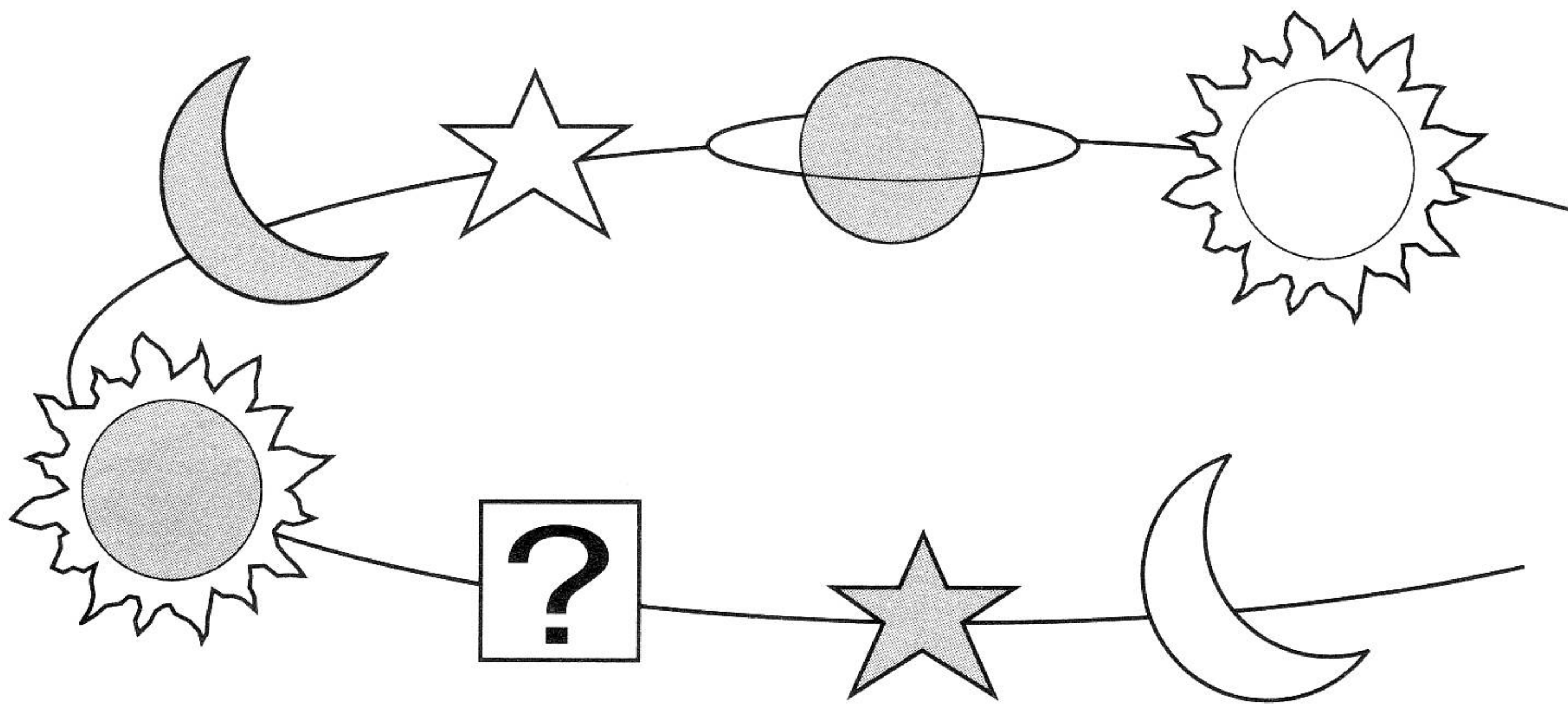

ก

ข

ค

ง

5

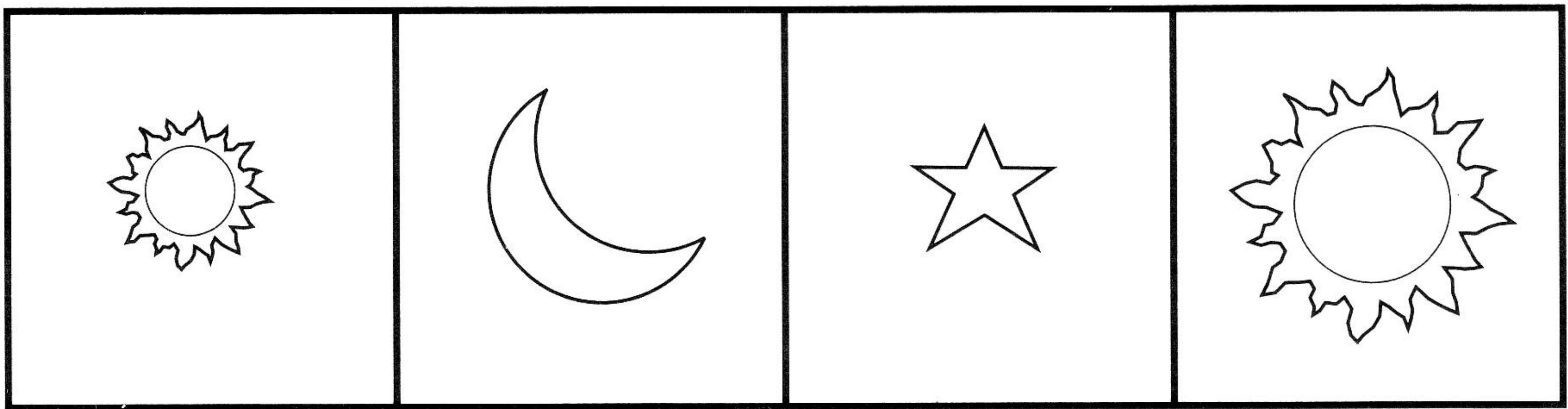
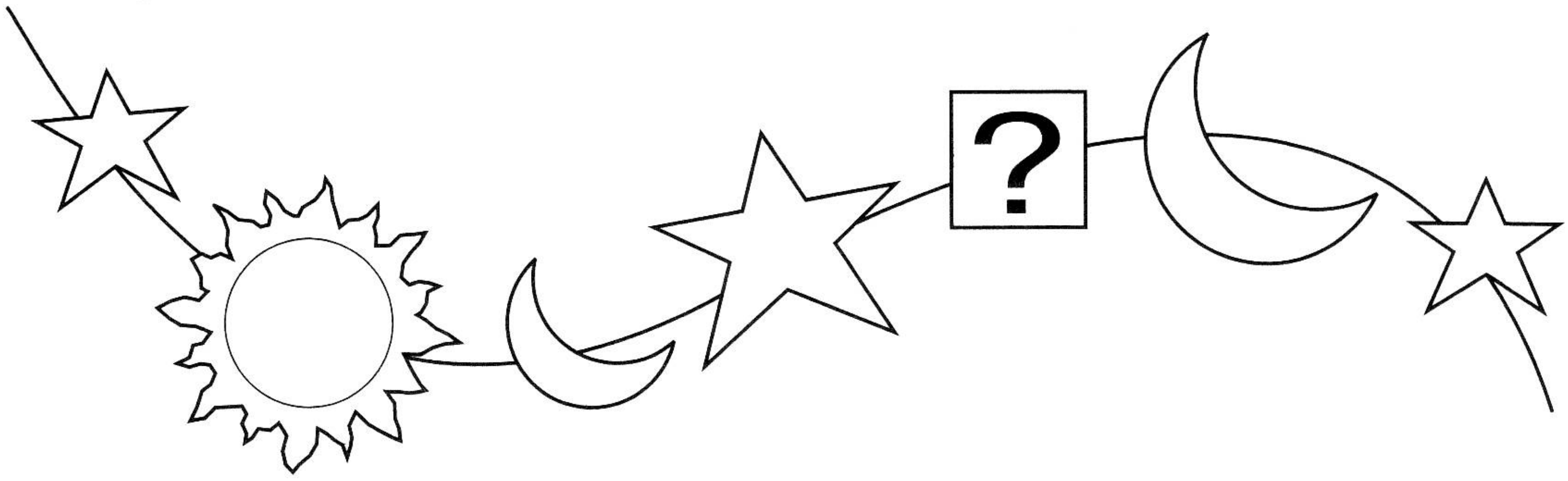

ก

ข

ค

ง

6

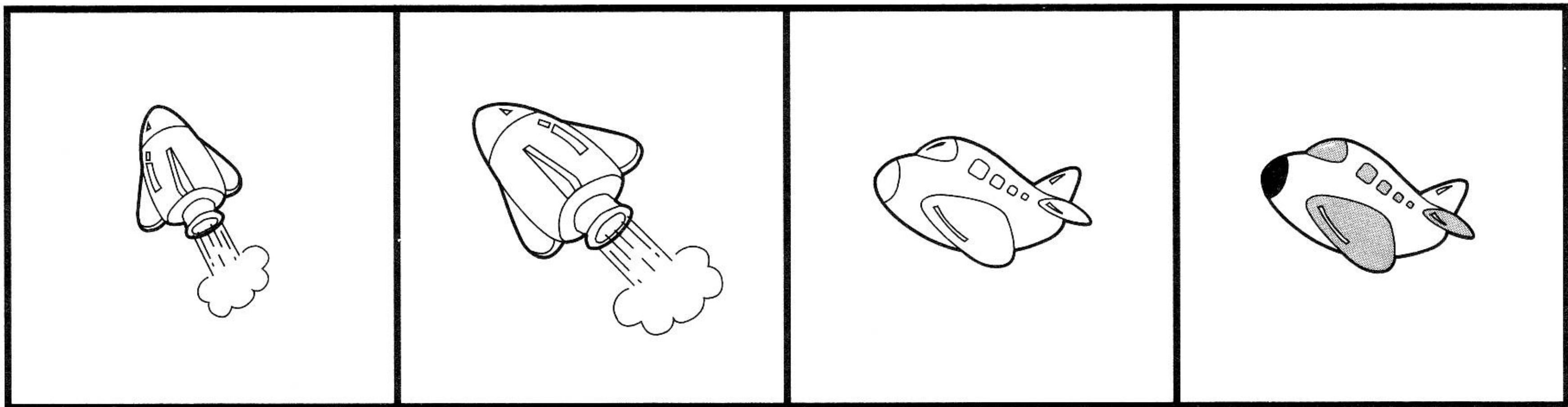
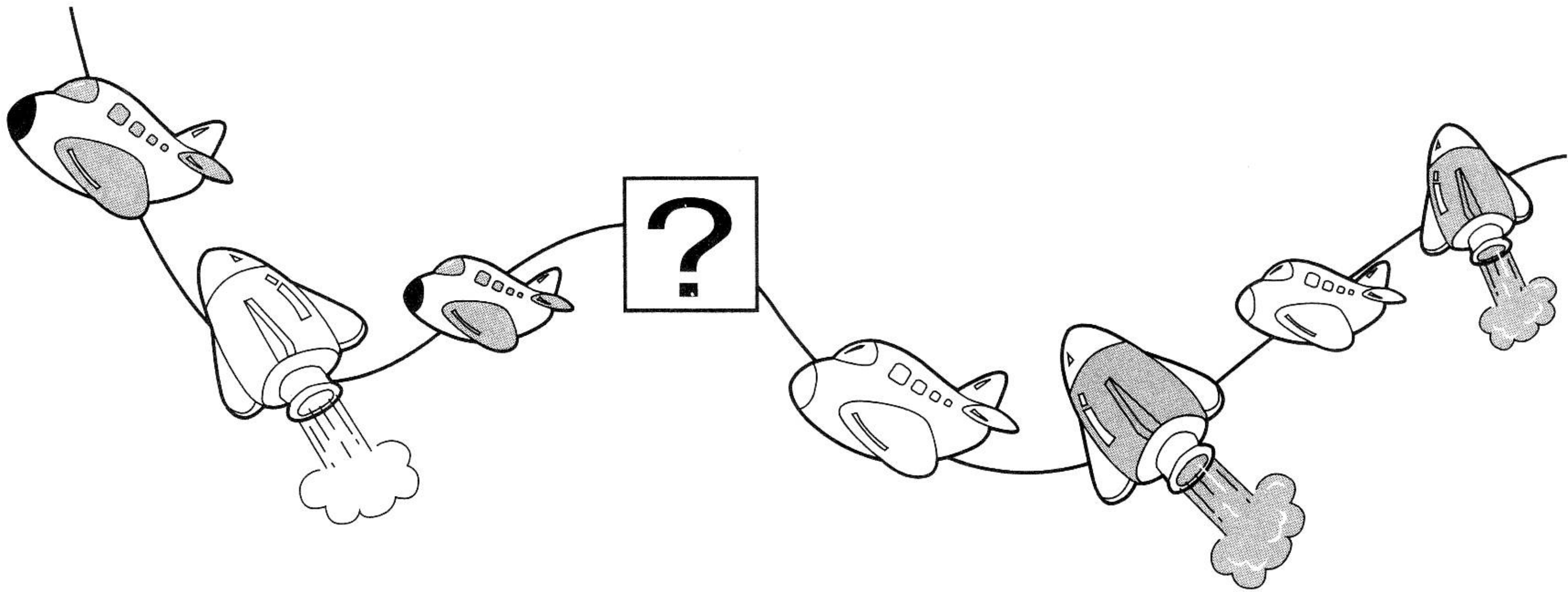

ก

ข

ค

ง

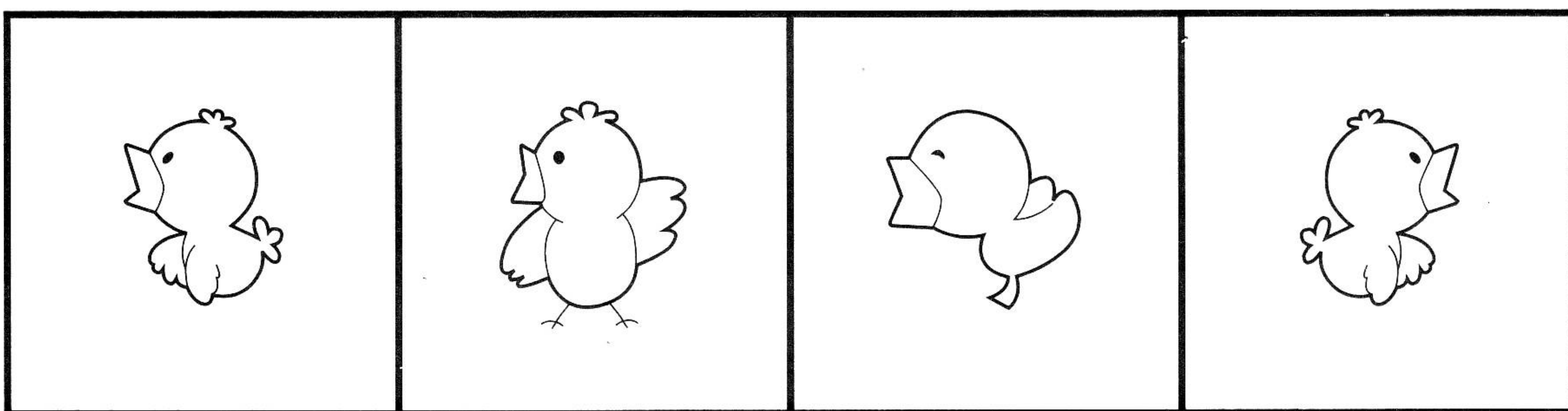
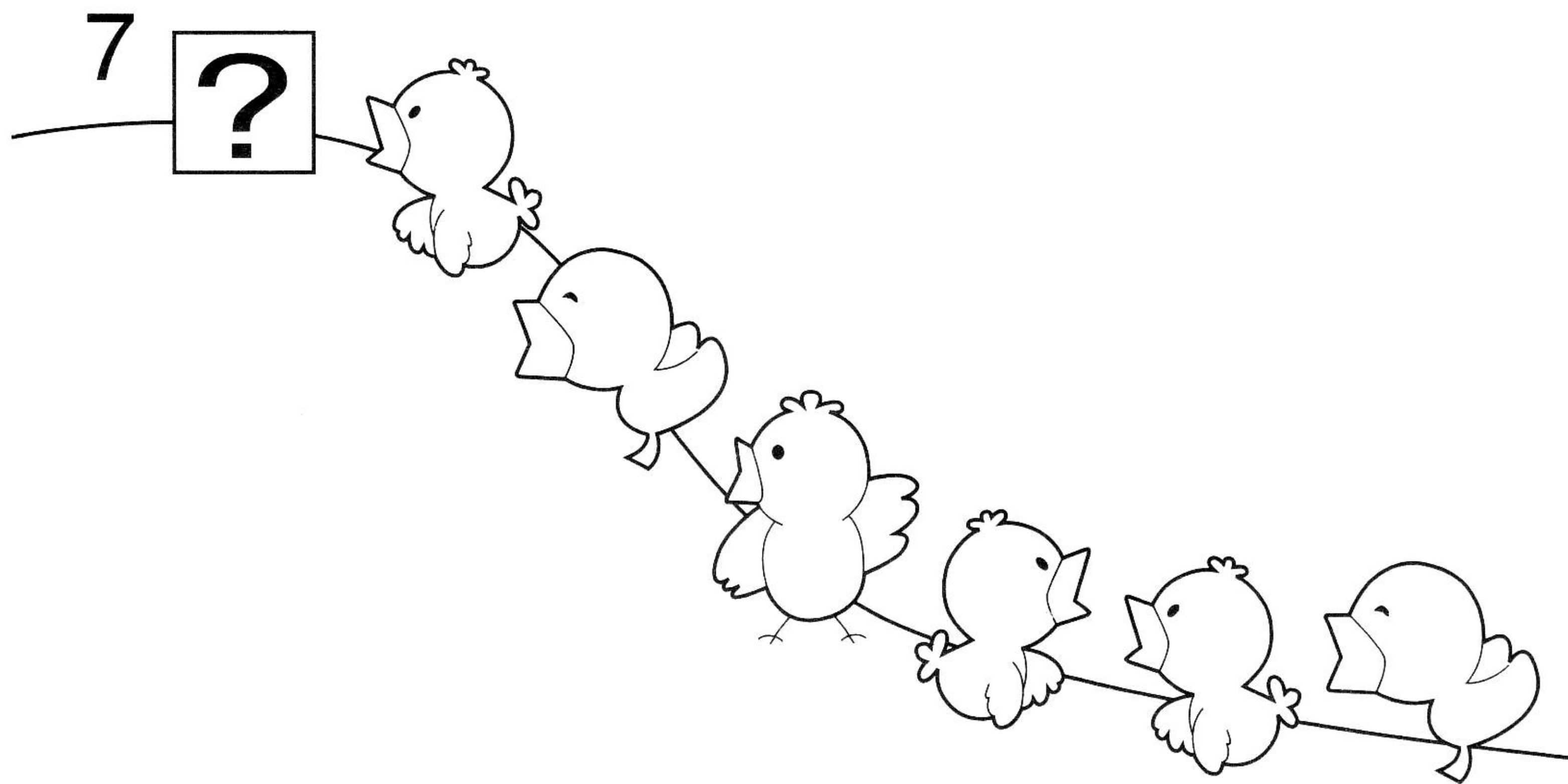

ก

ข

ค

ง

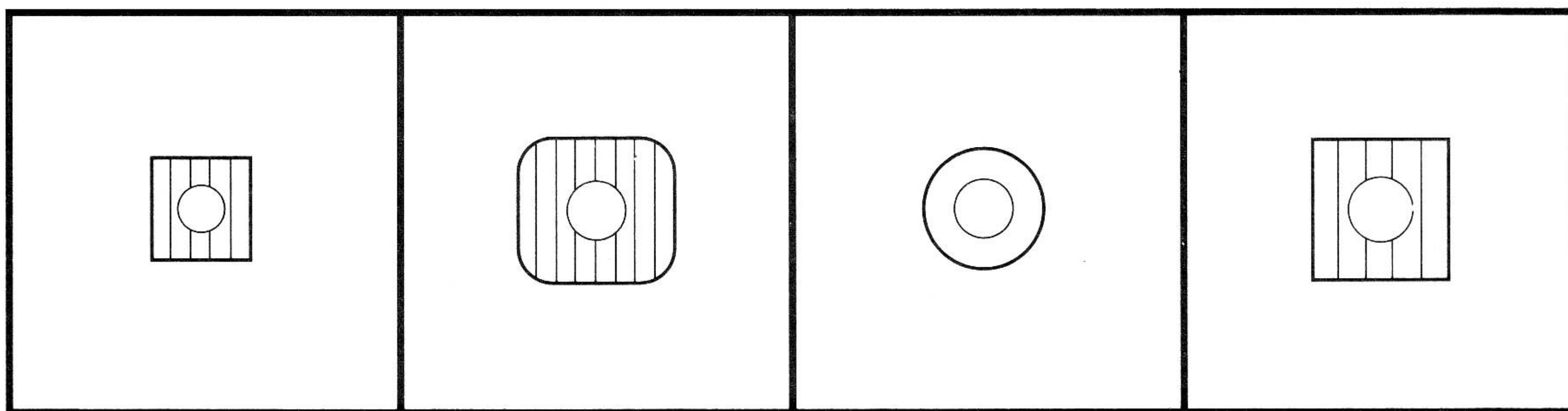
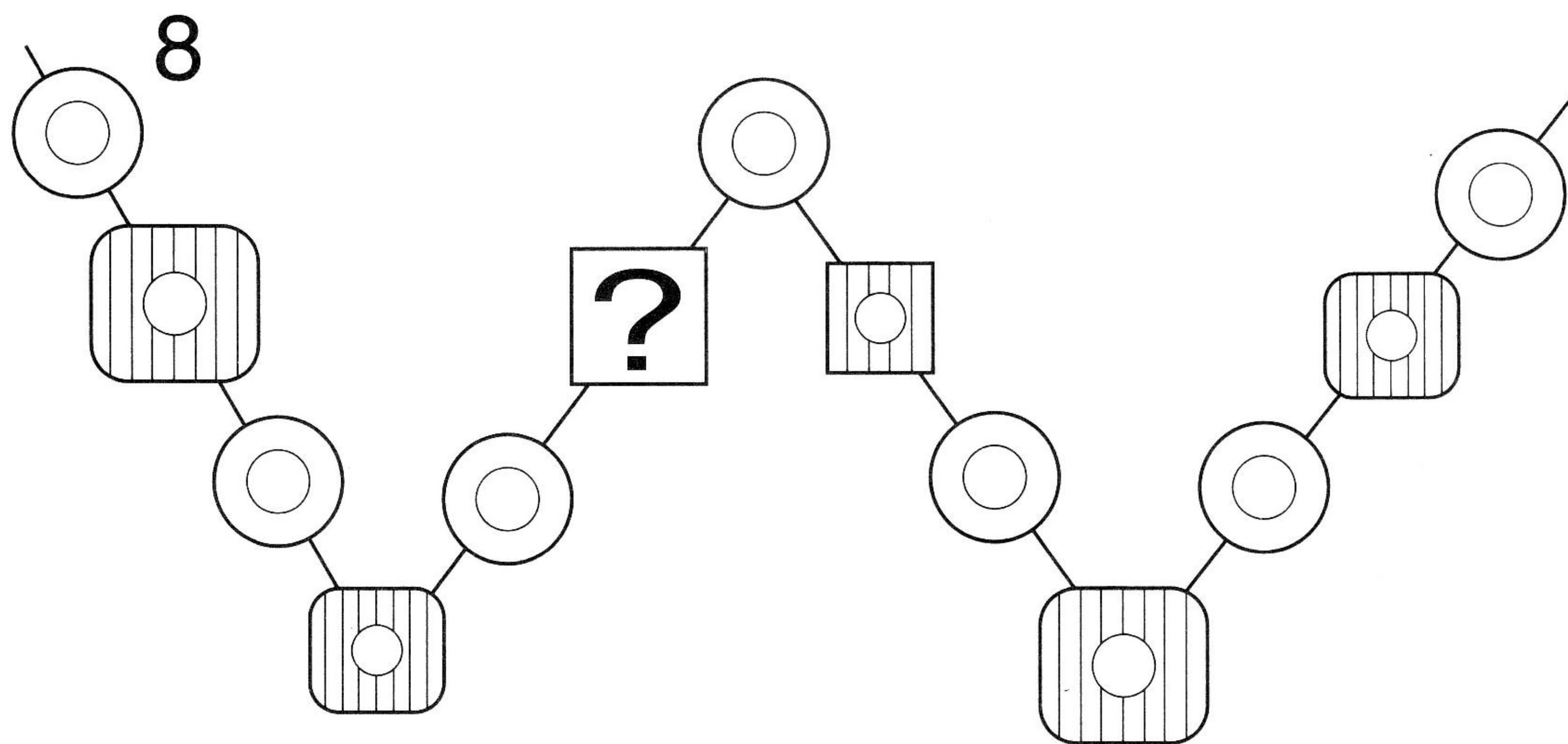

ก

ข

ค

ง

9

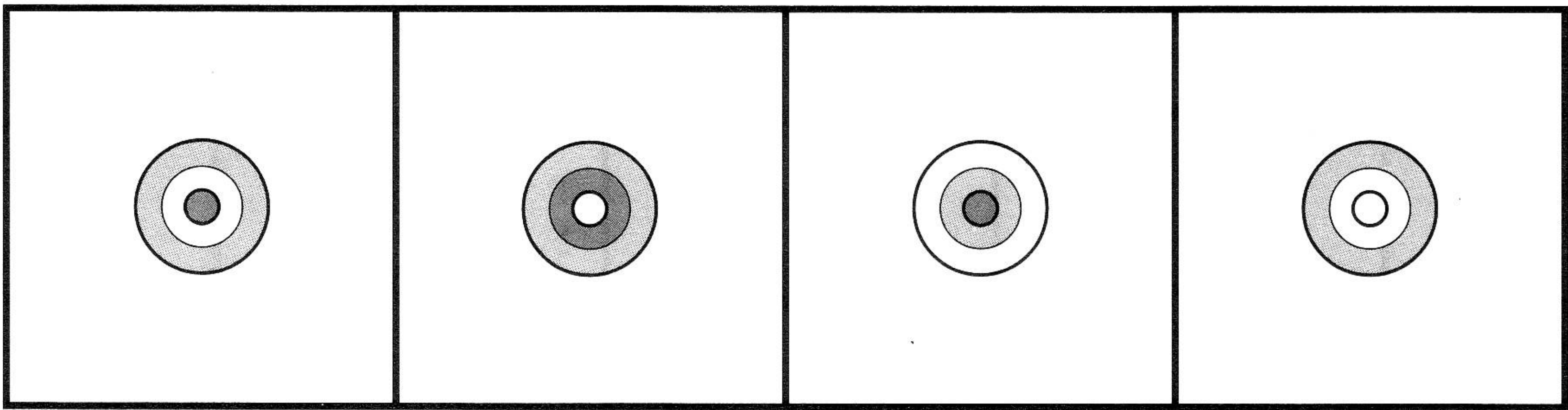
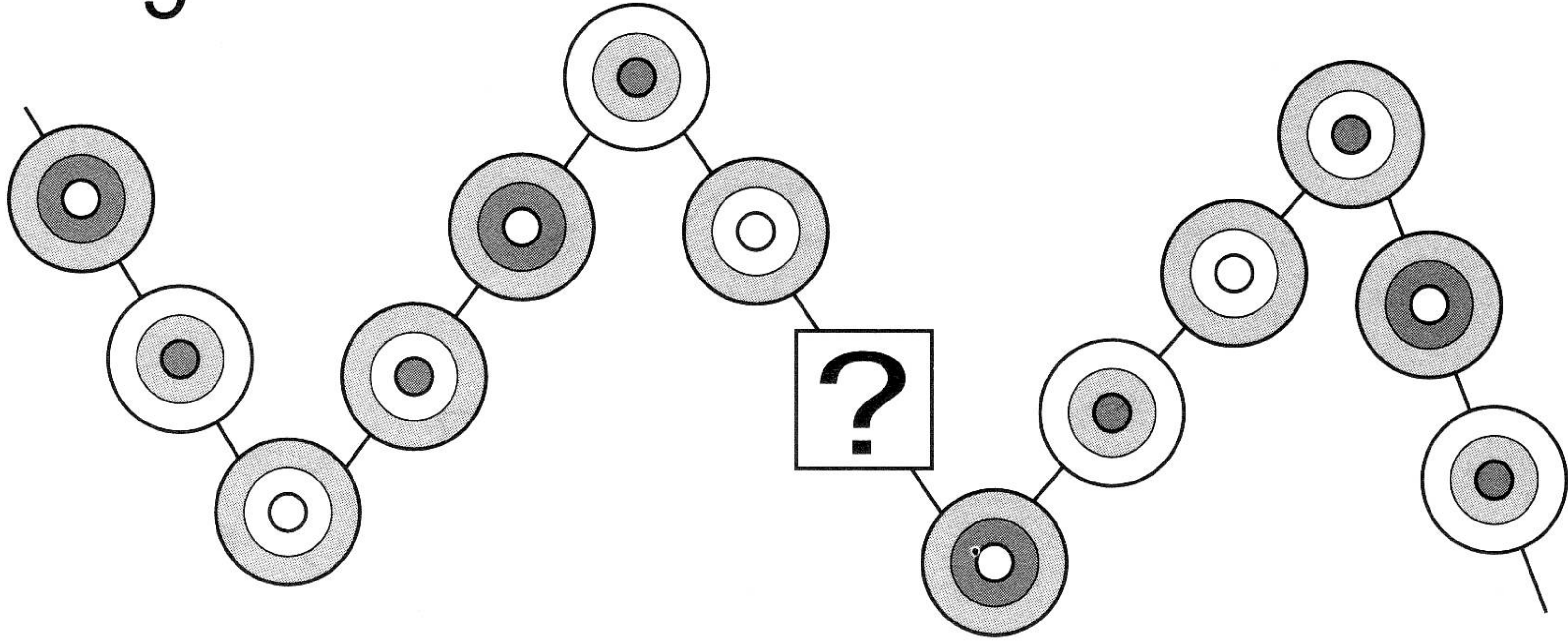

ก

ข

ค

ง

10

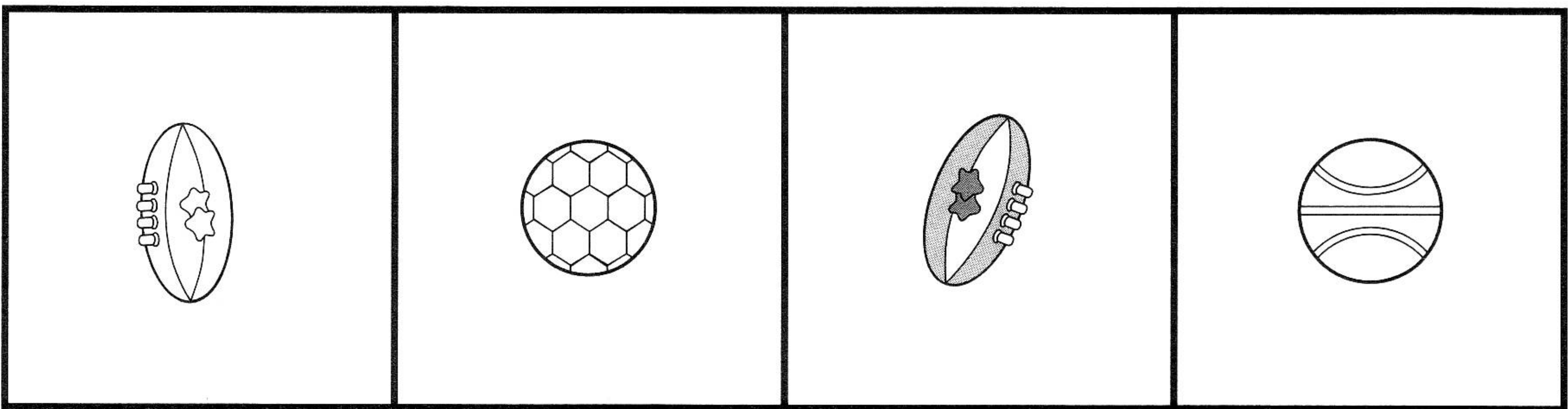
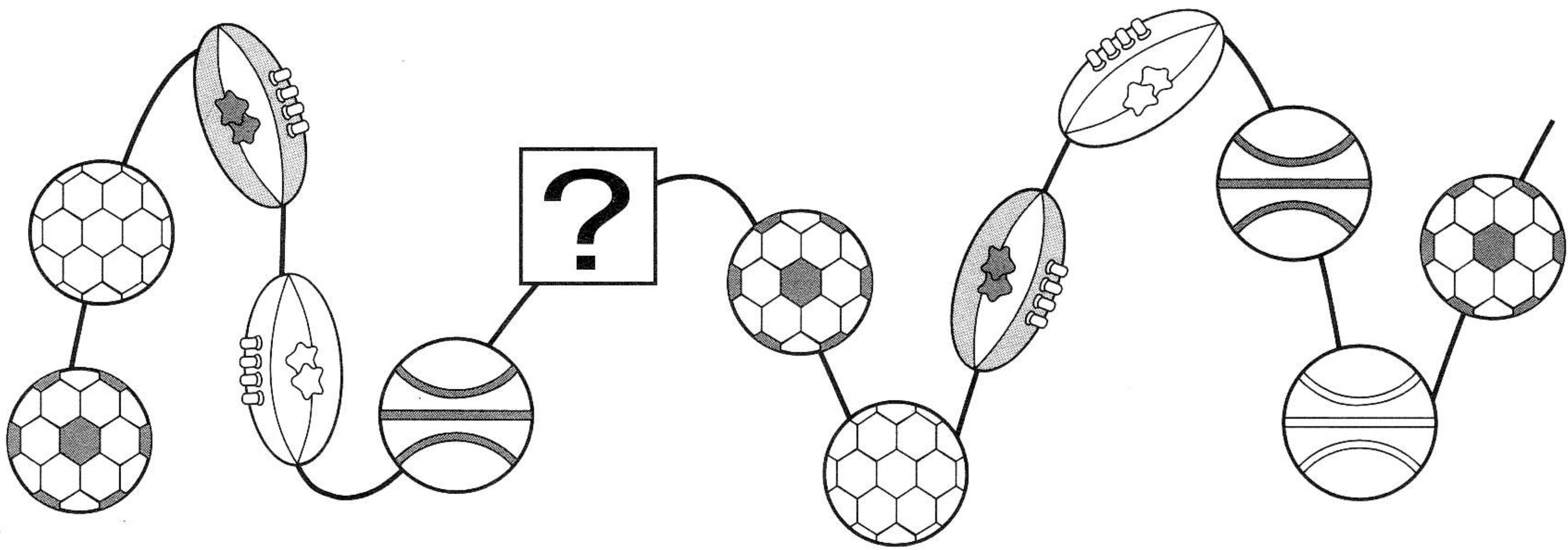

ก

ข

ค

ง

11

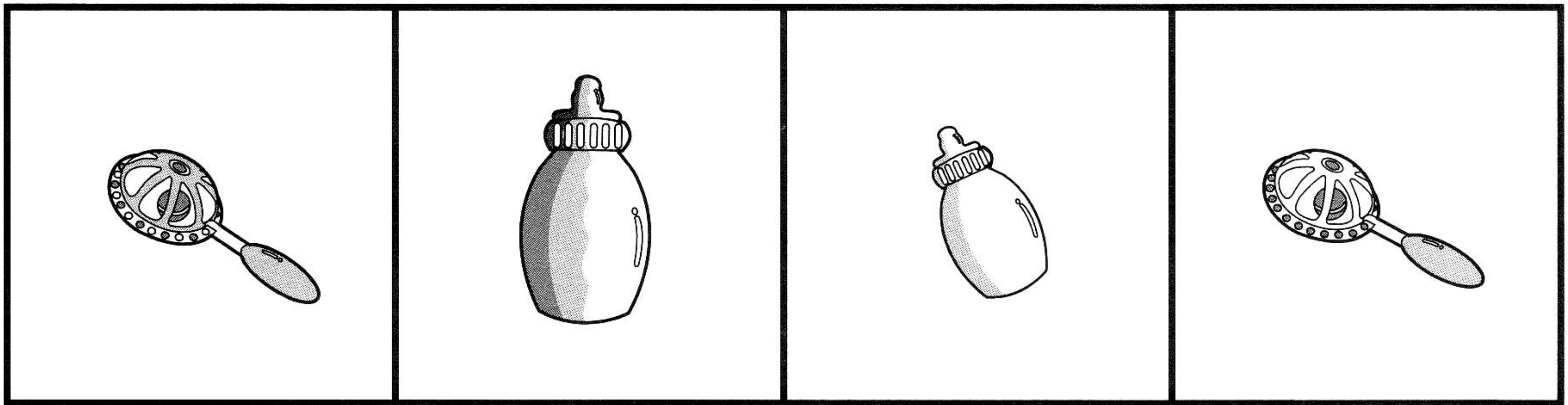
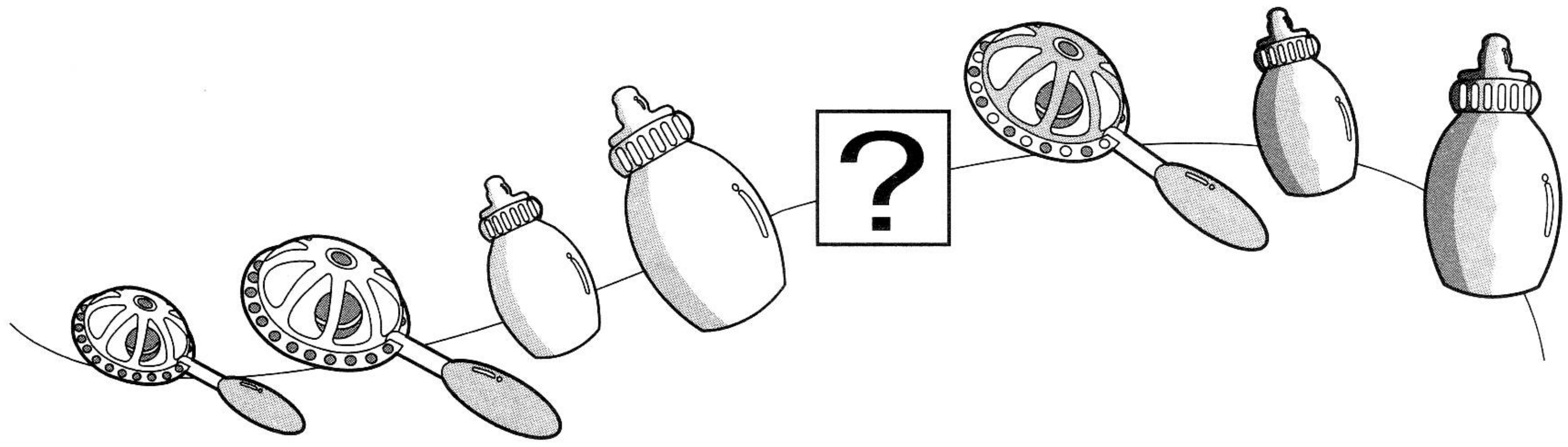

ก

ข

ค

ง

12

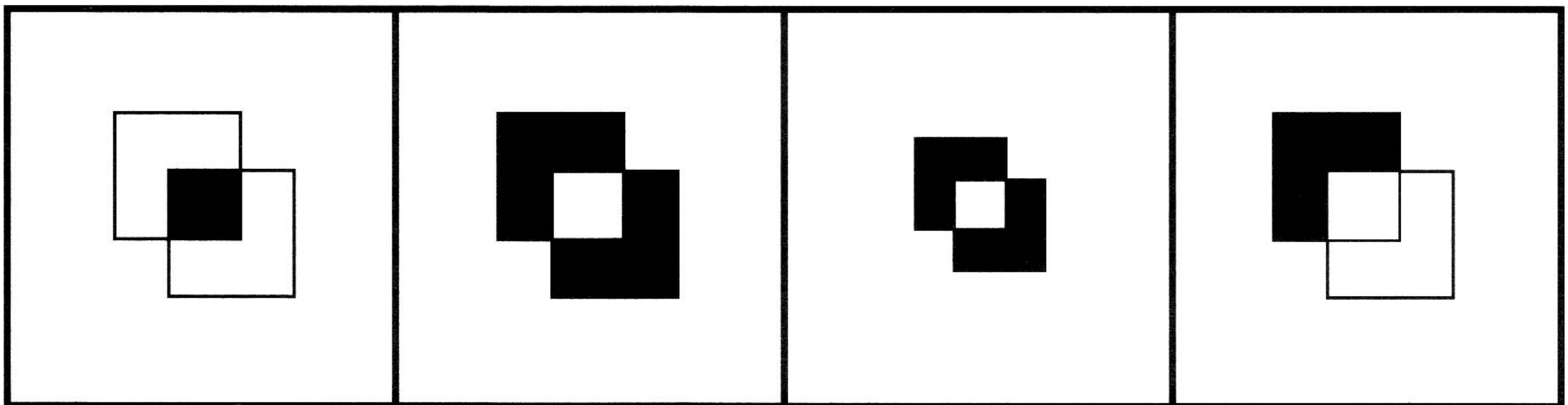
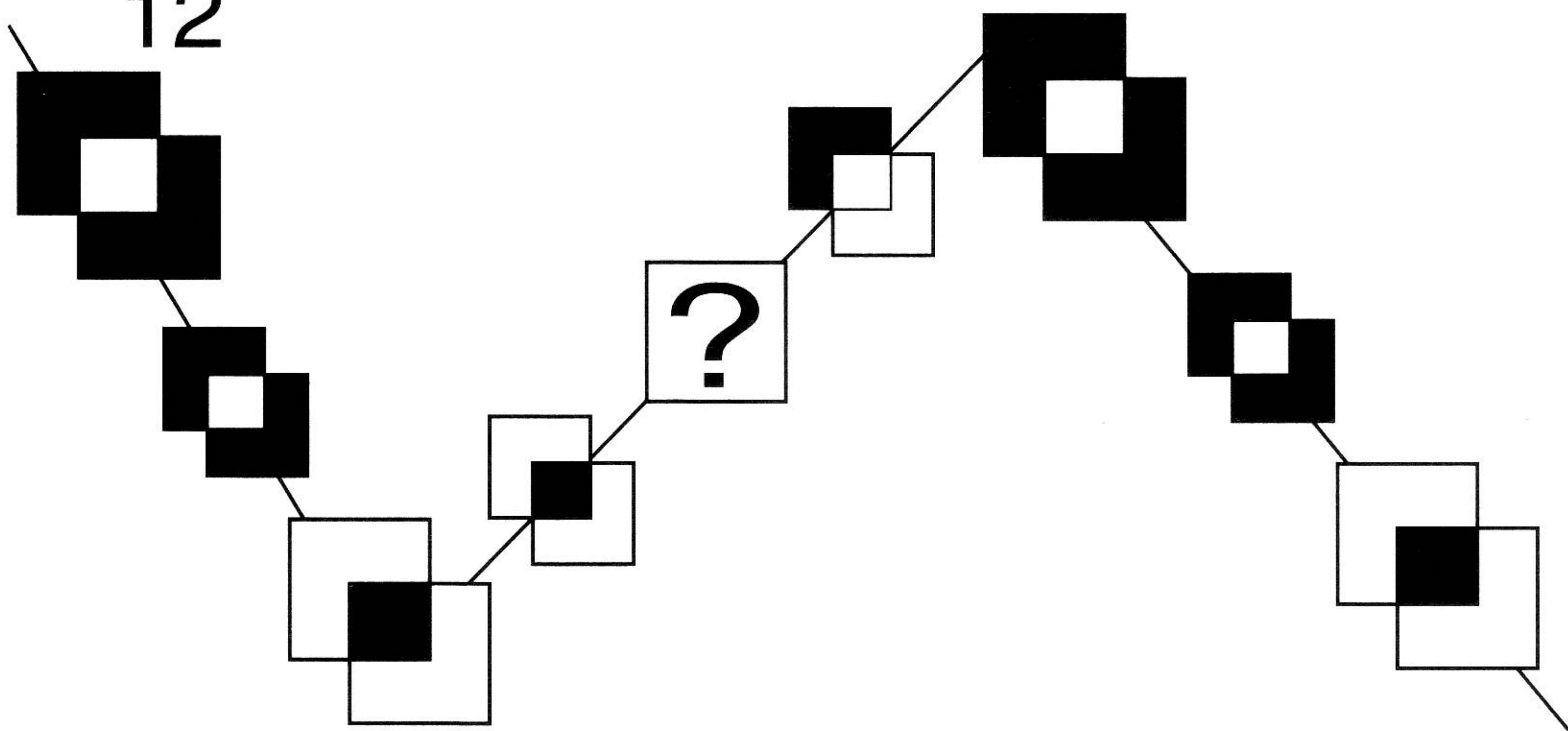

ก

ข

ค

ง

13

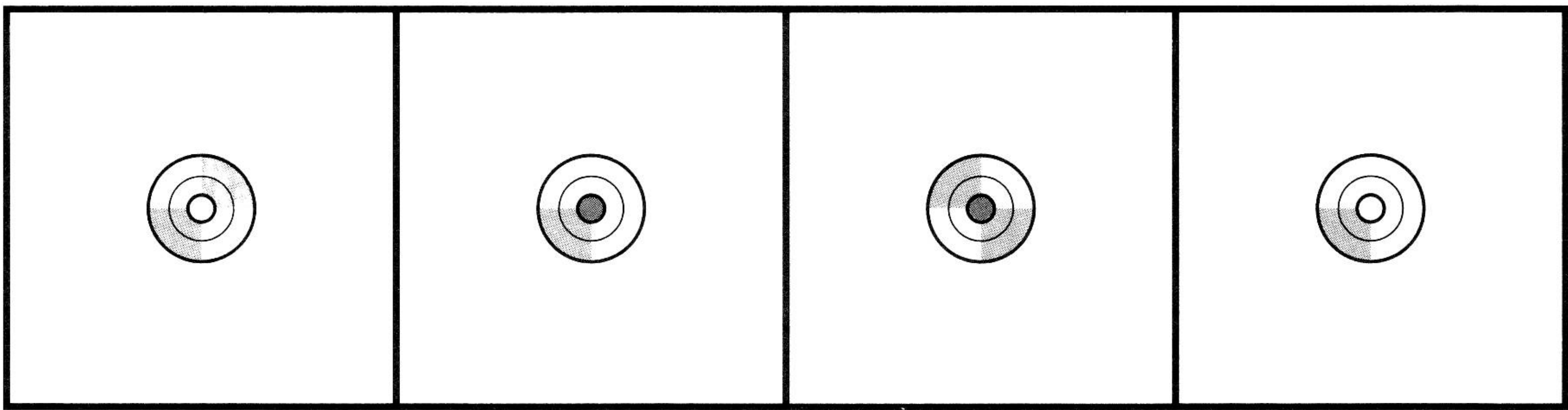
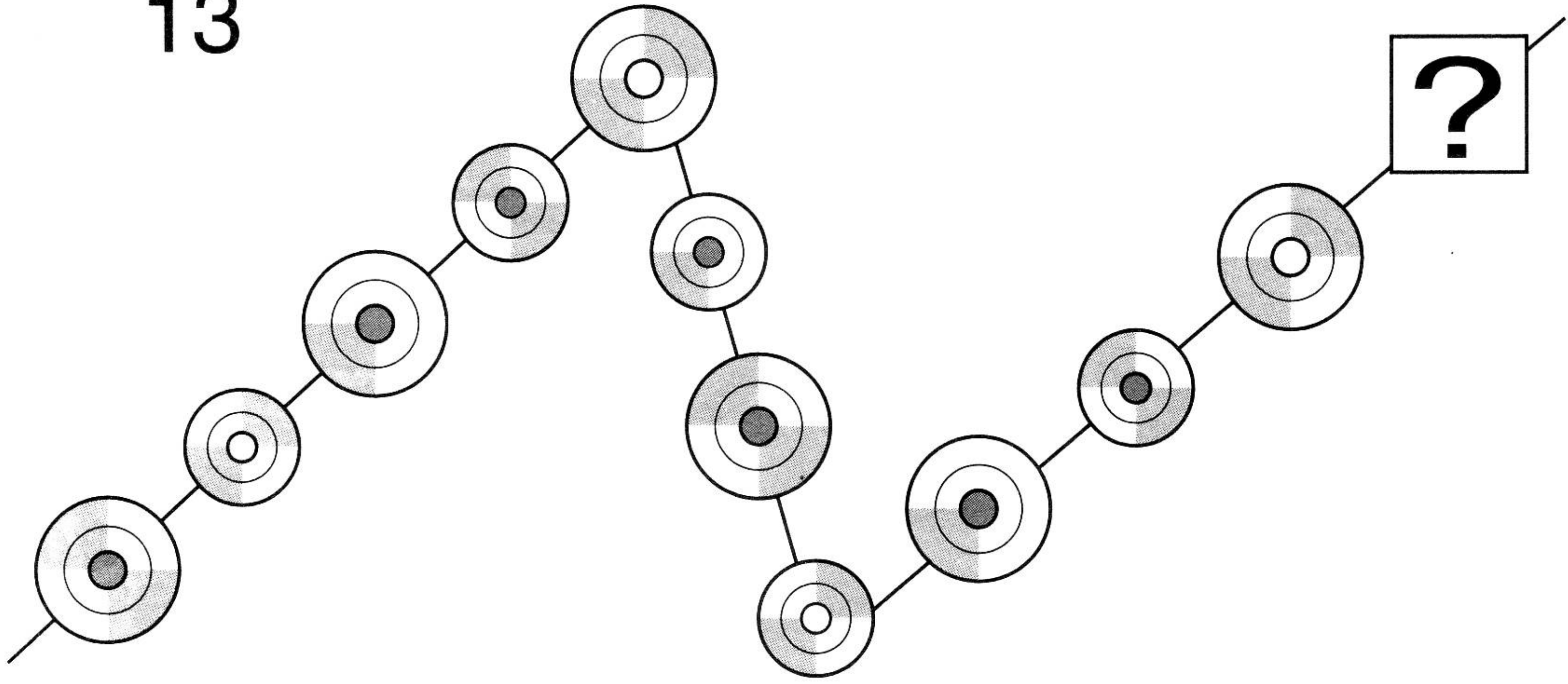

ก

ข

ค

ง

14

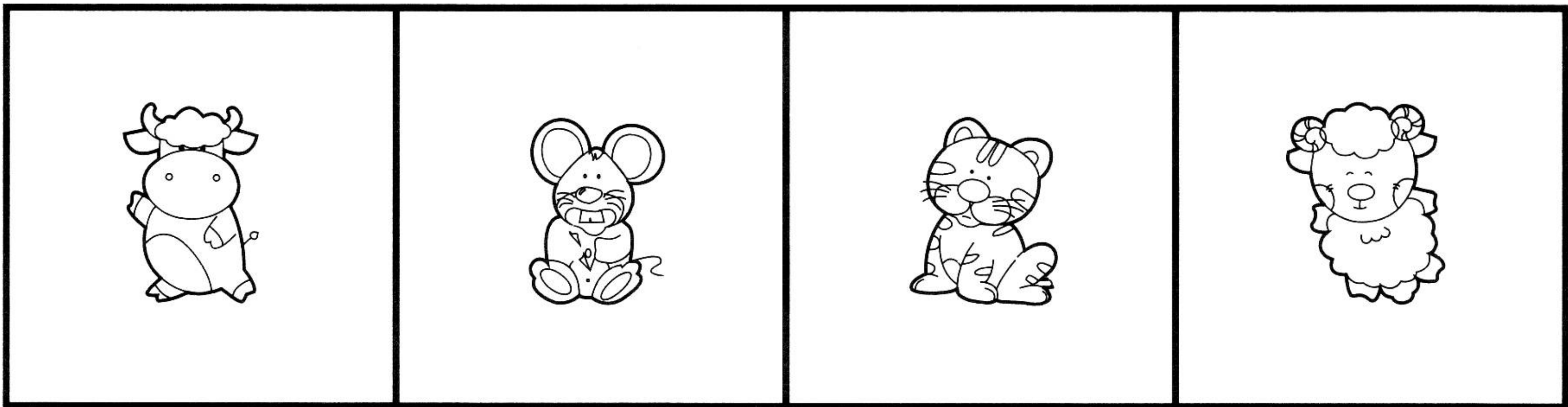
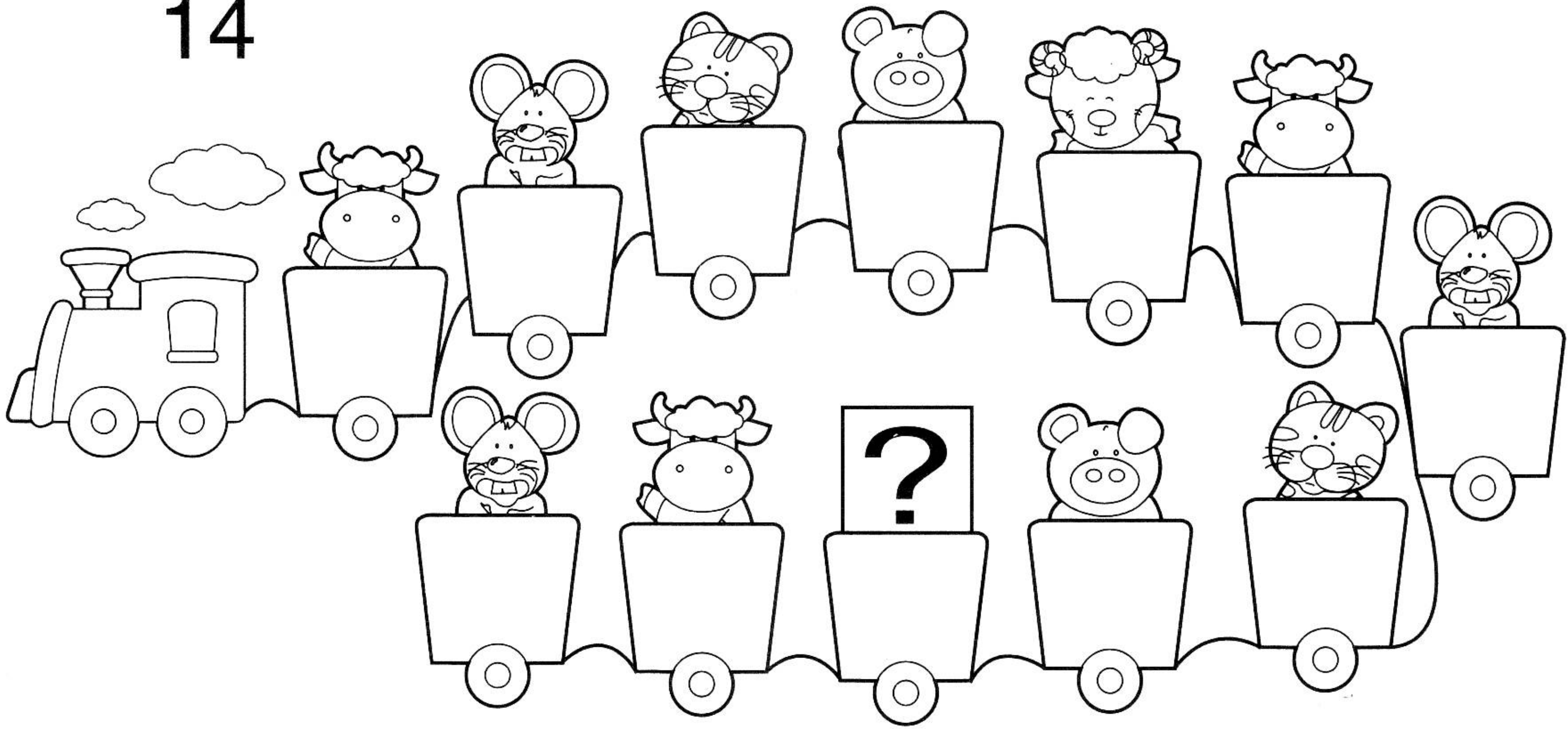

ก

ข

ค

ง

15

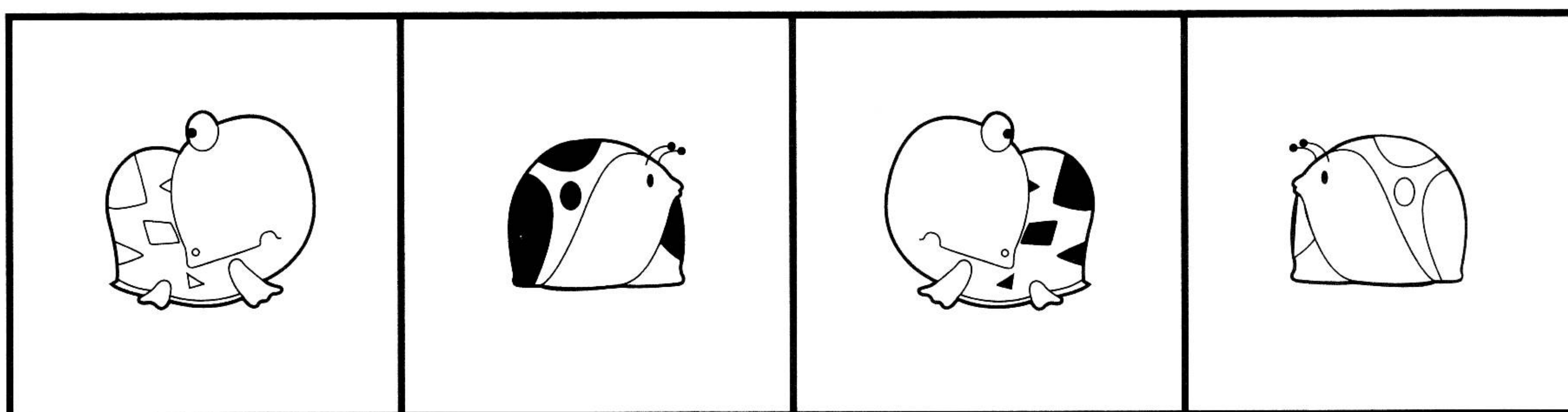
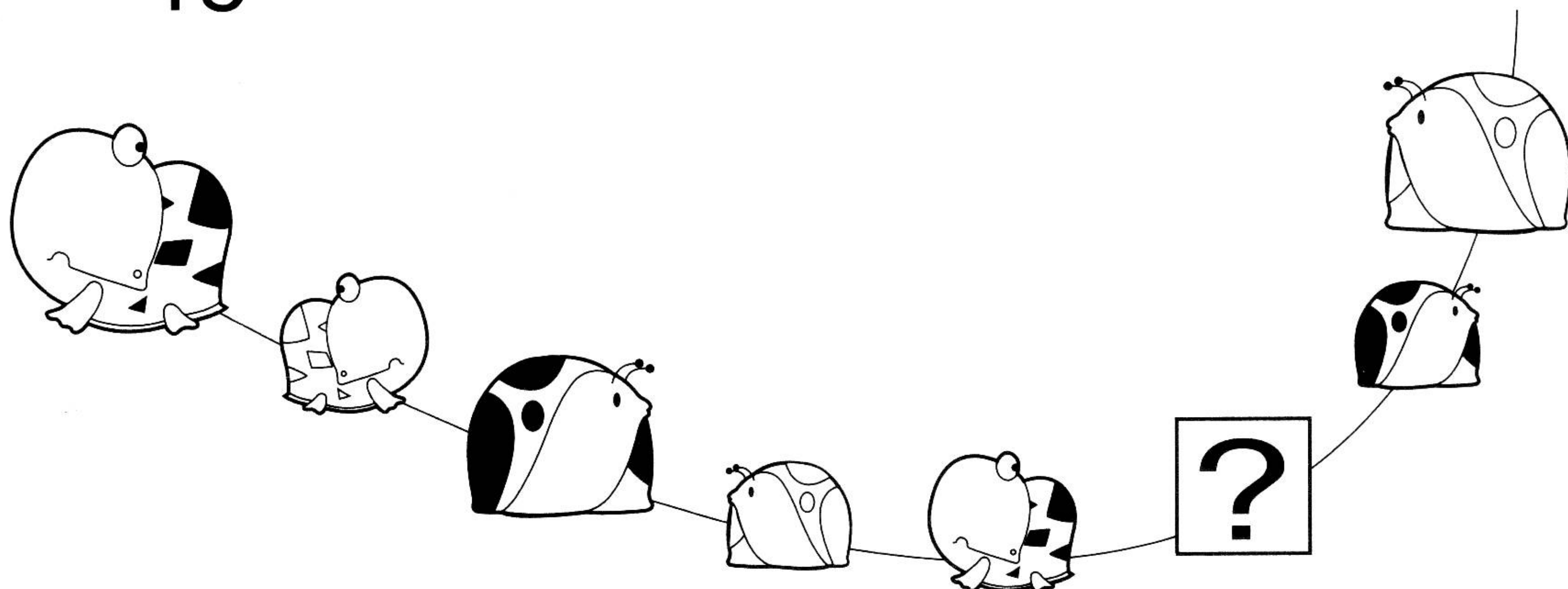

ก

ข

ค

ง

16

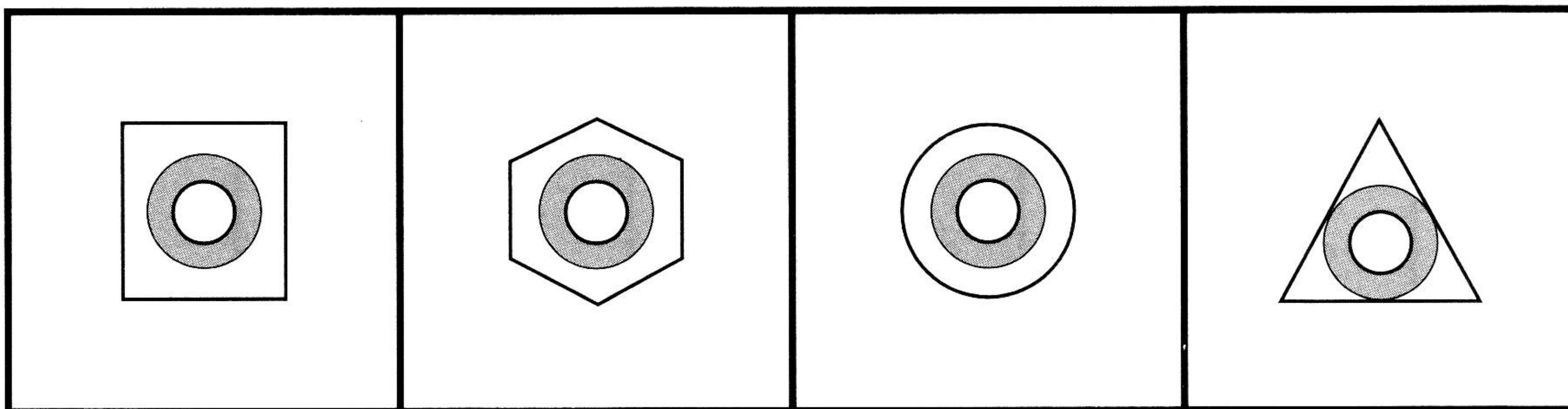
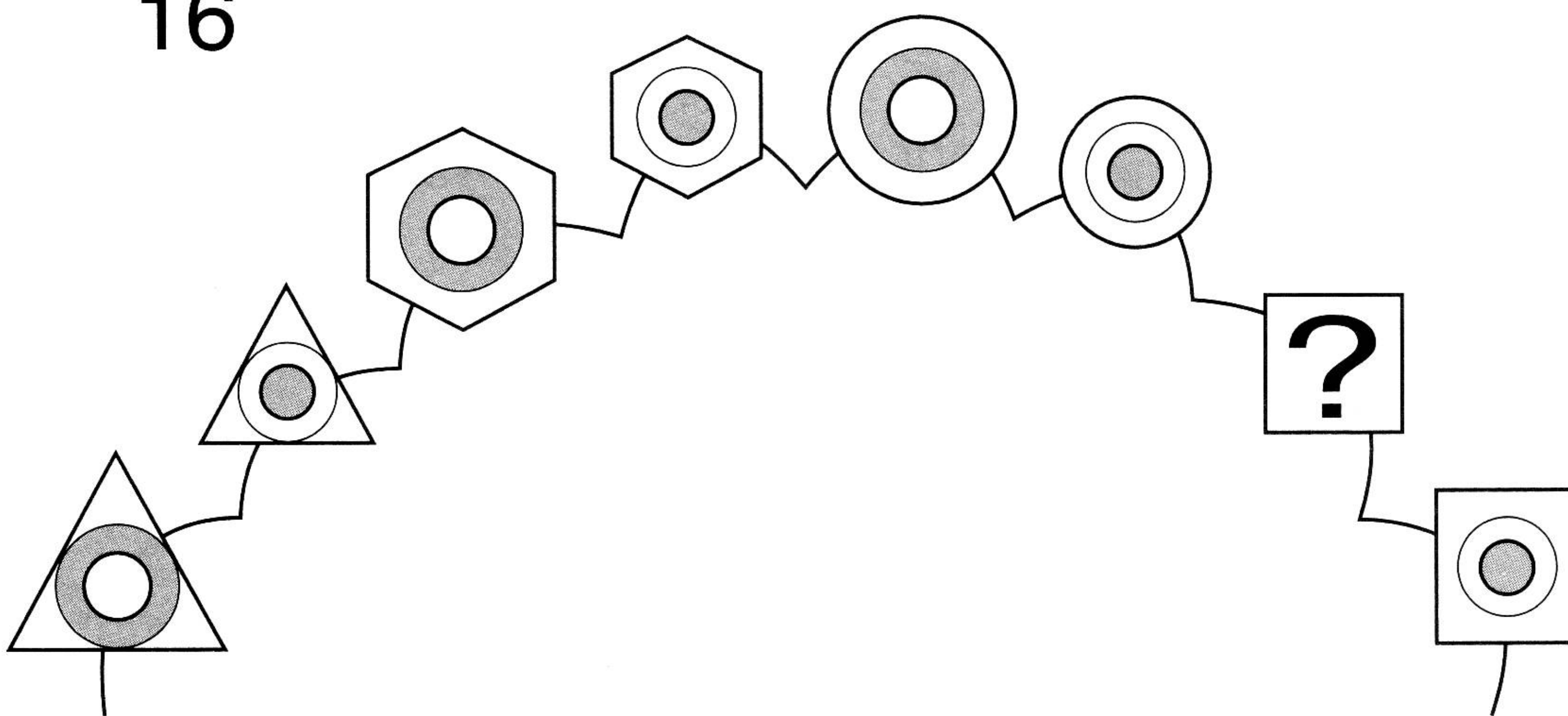

ก

ข

ค

ง

17

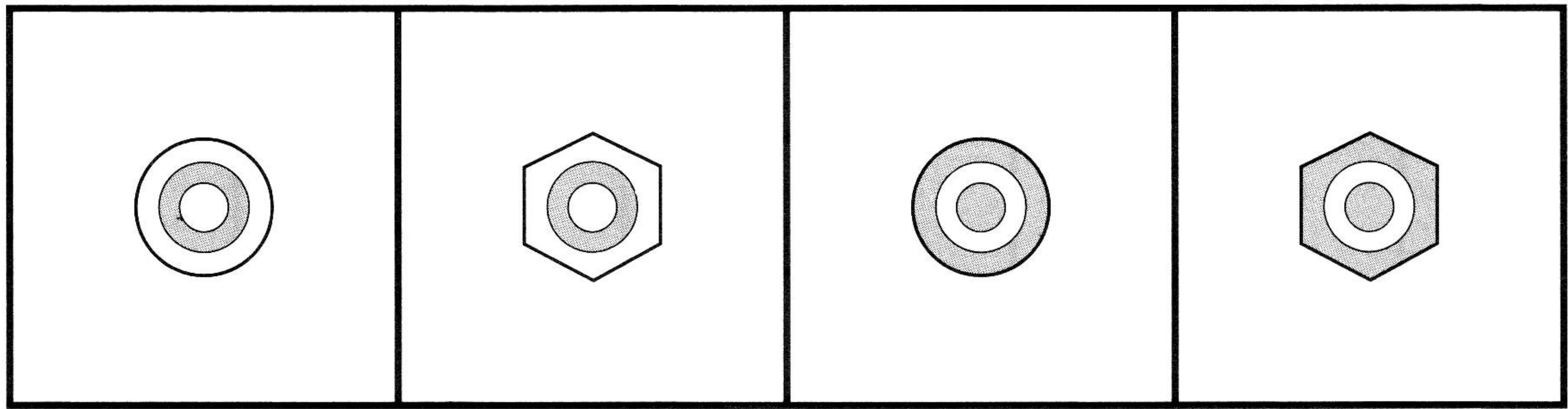
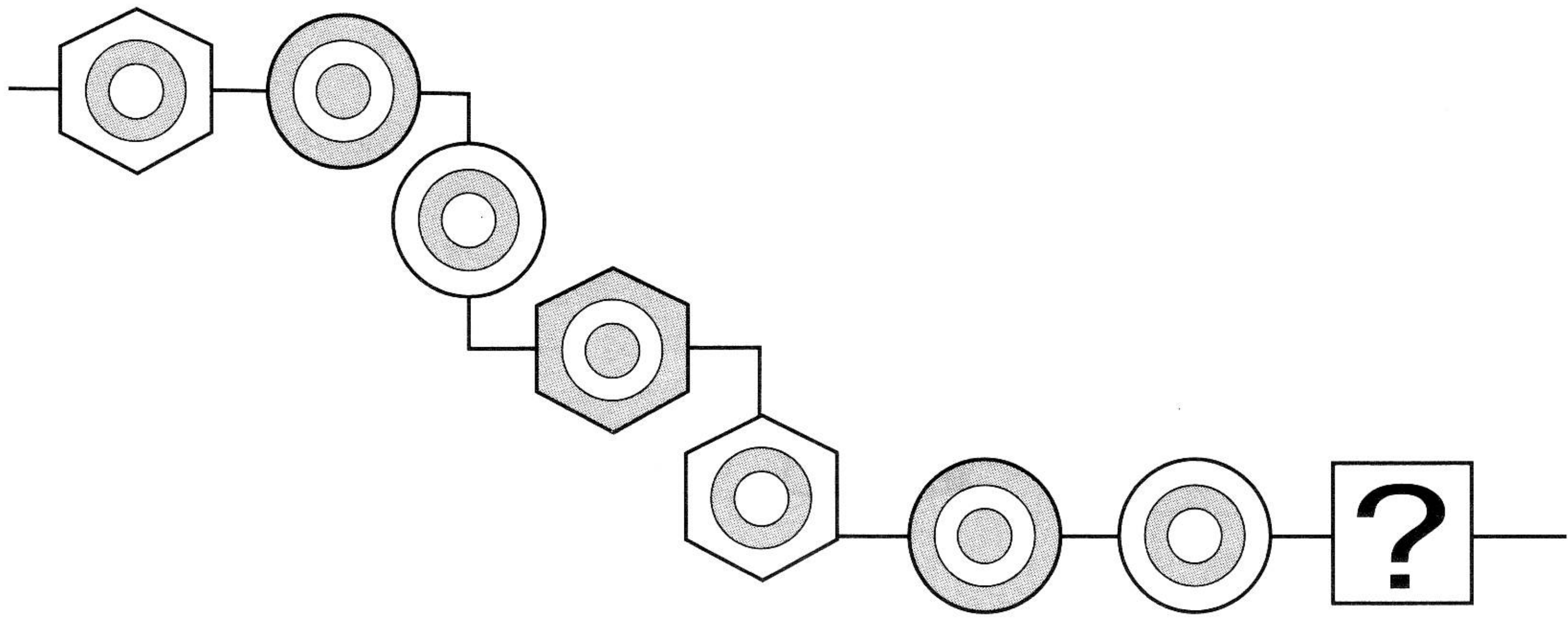

ก

ข

ค

ง

18

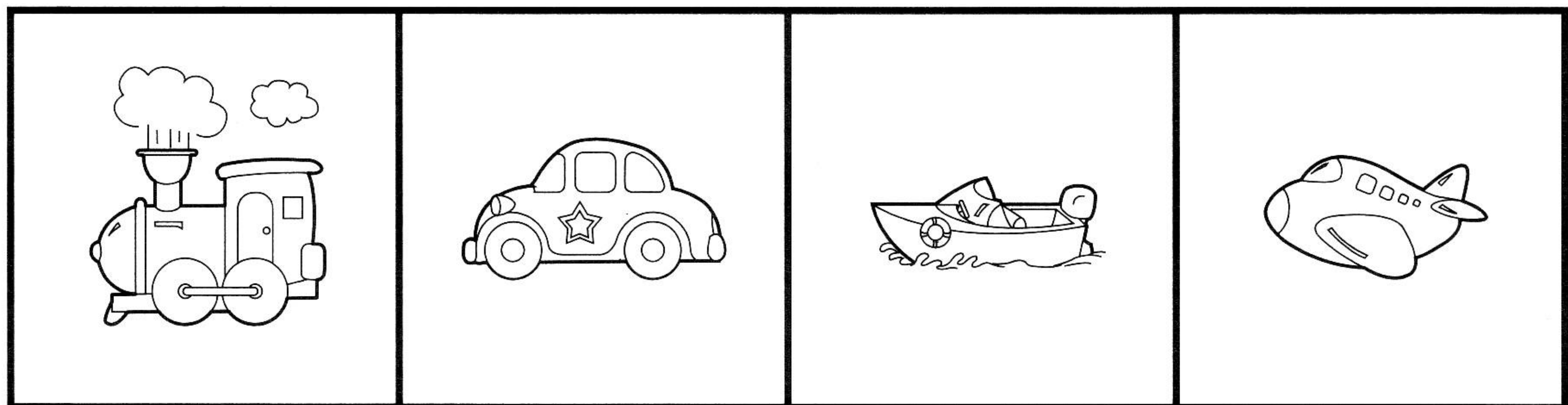
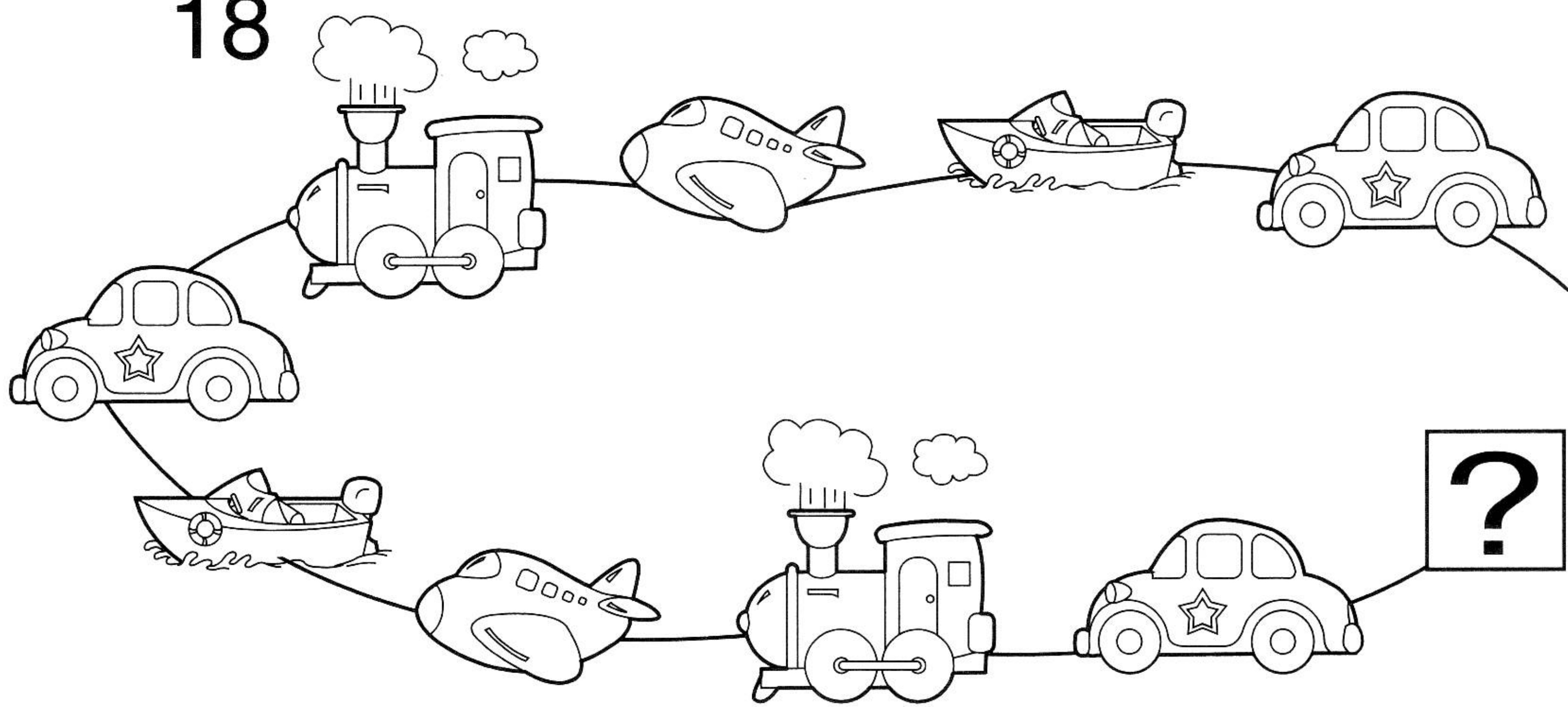

ก

ข

ค

ง

19

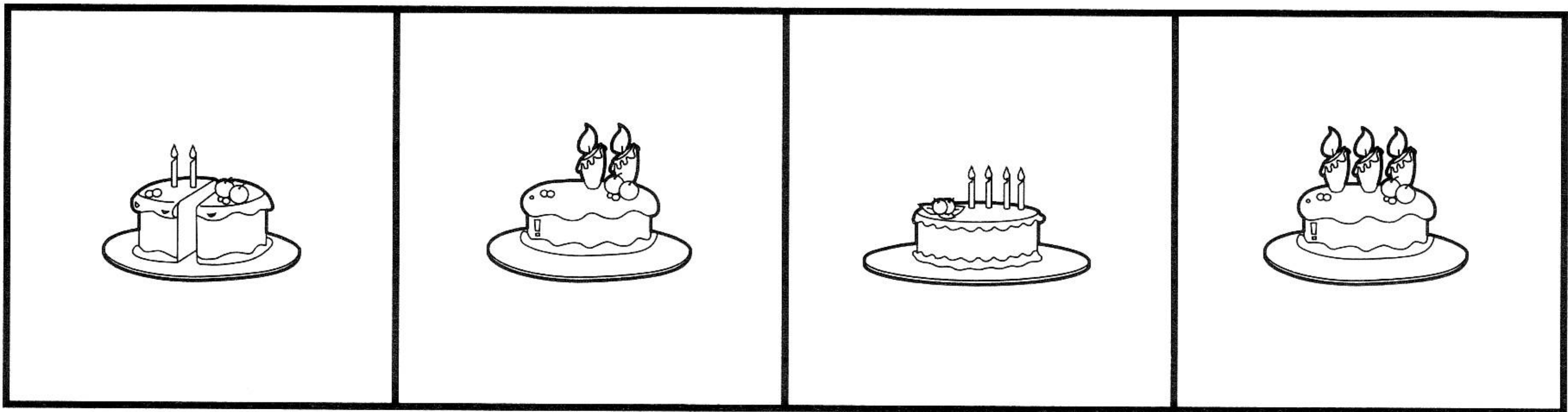
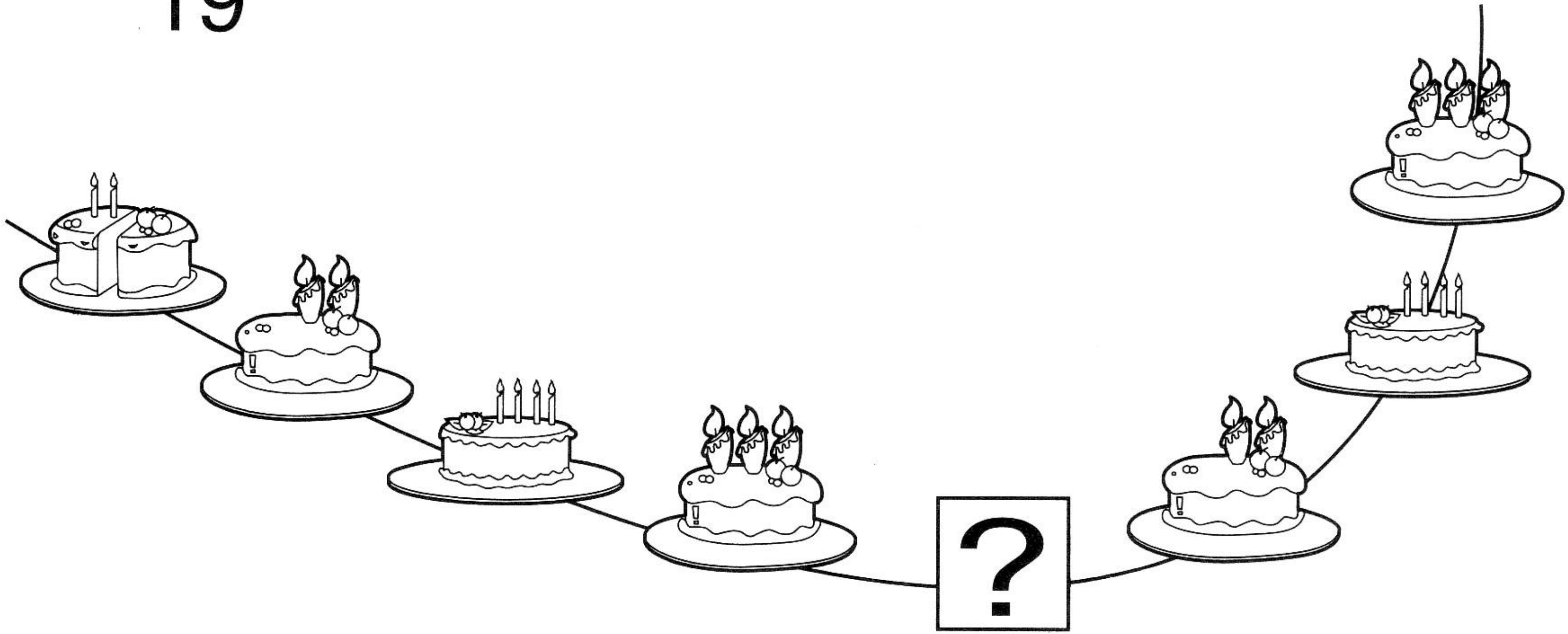

ก

ข

ค

ง

20

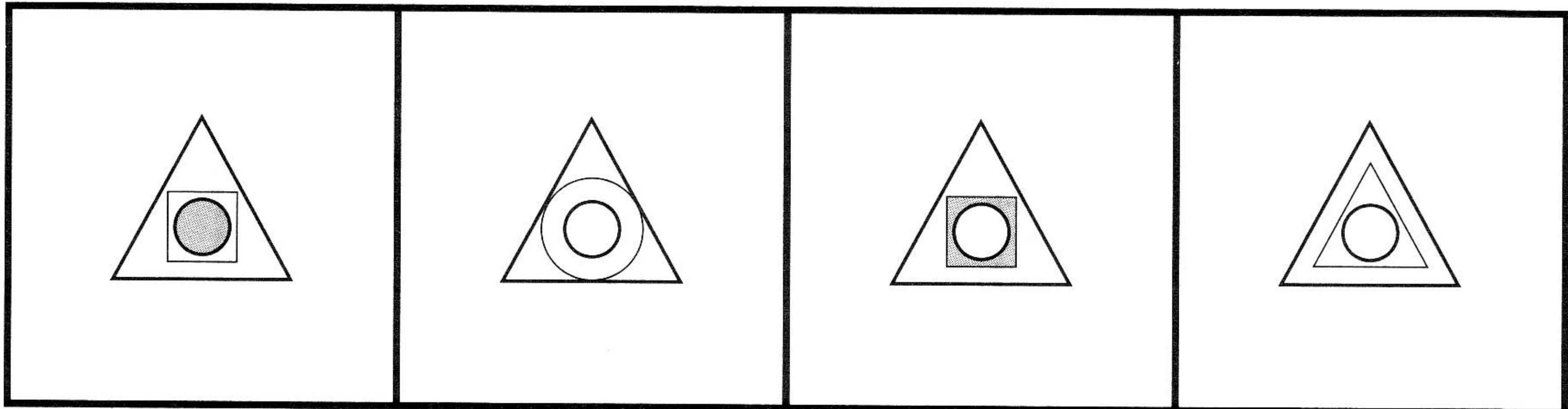
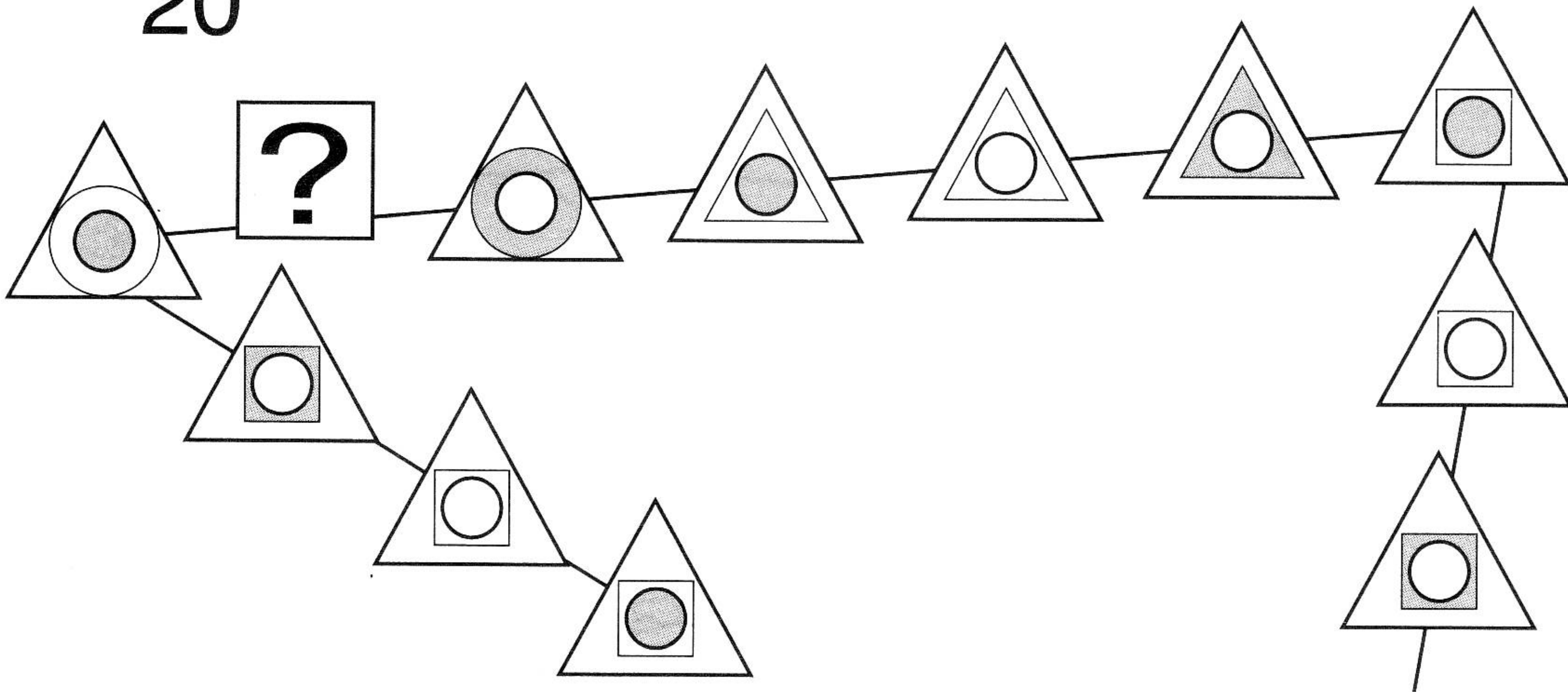

ก

ข

ค

ง

21

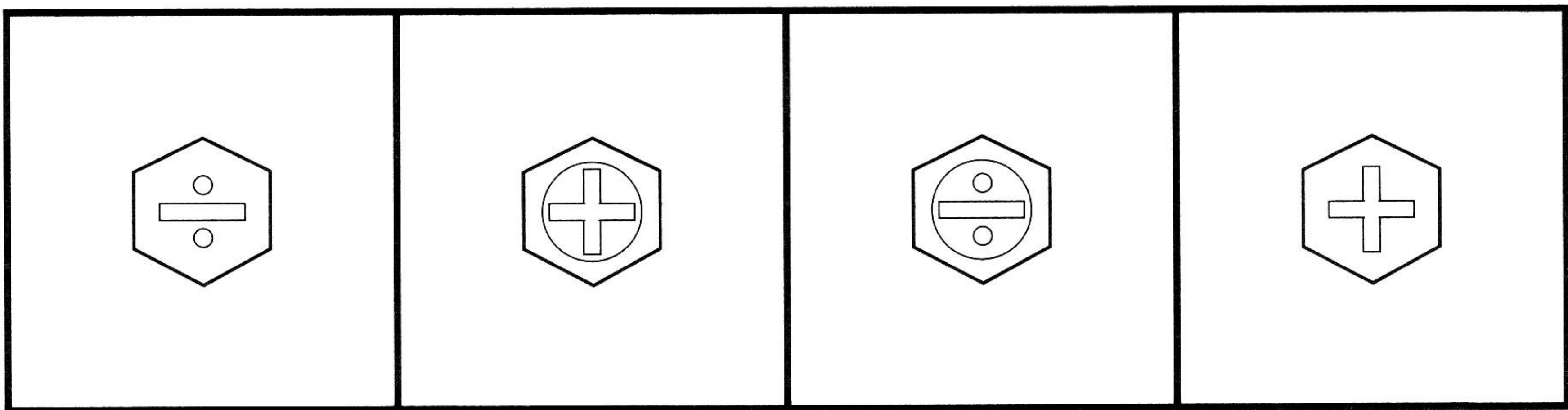
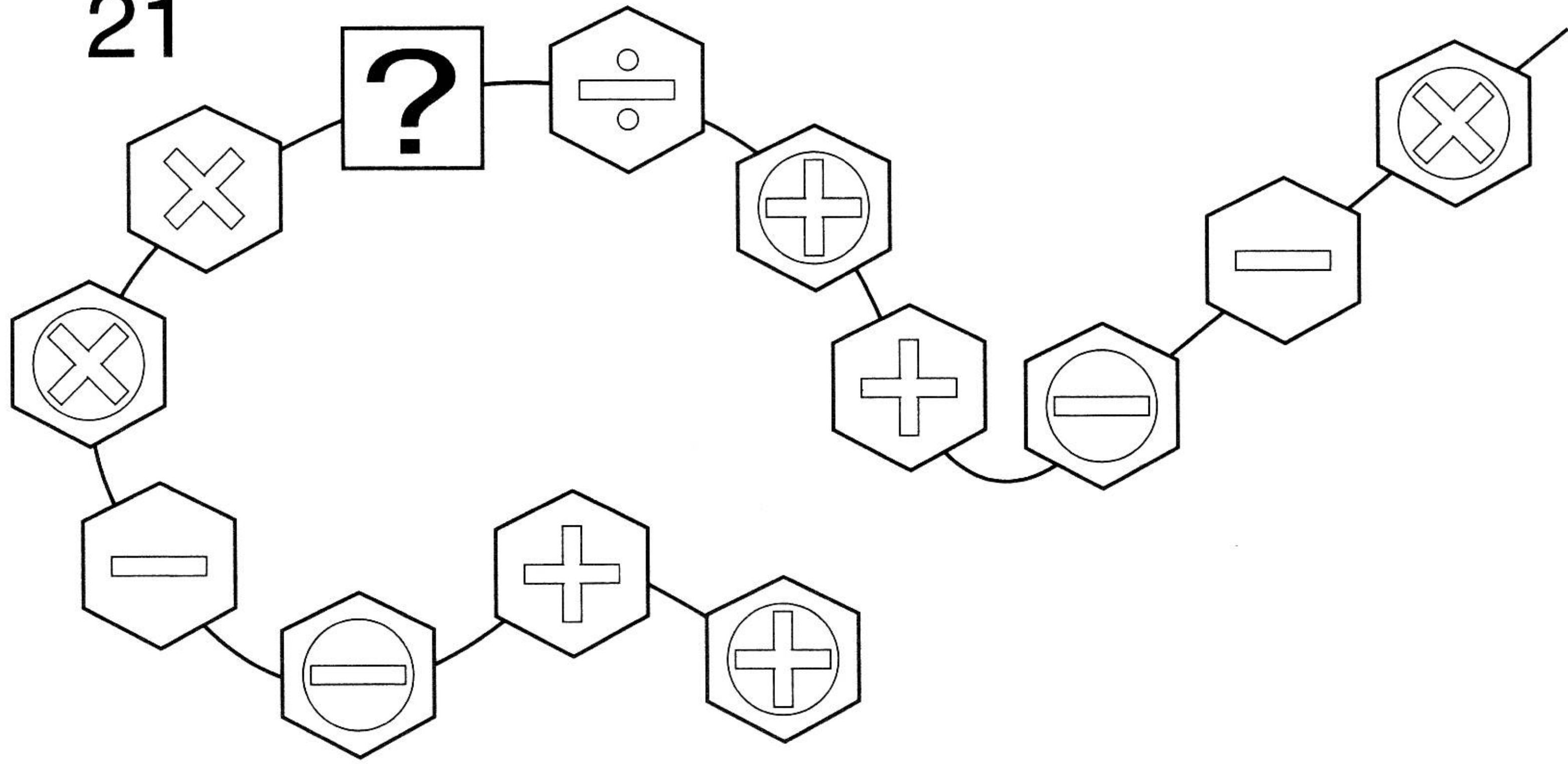

ก

ข

ค

ง

22

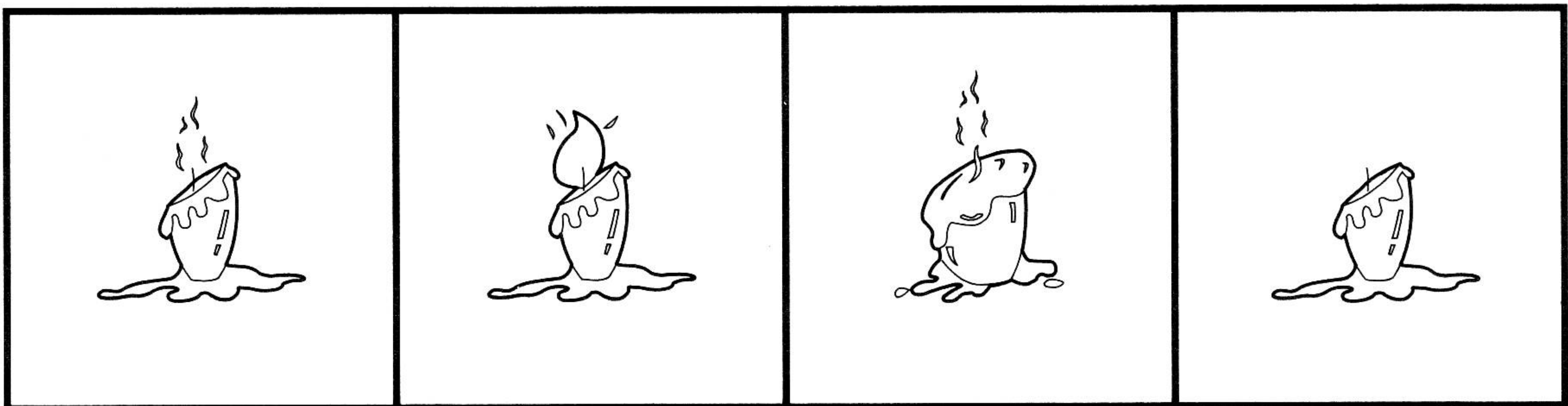
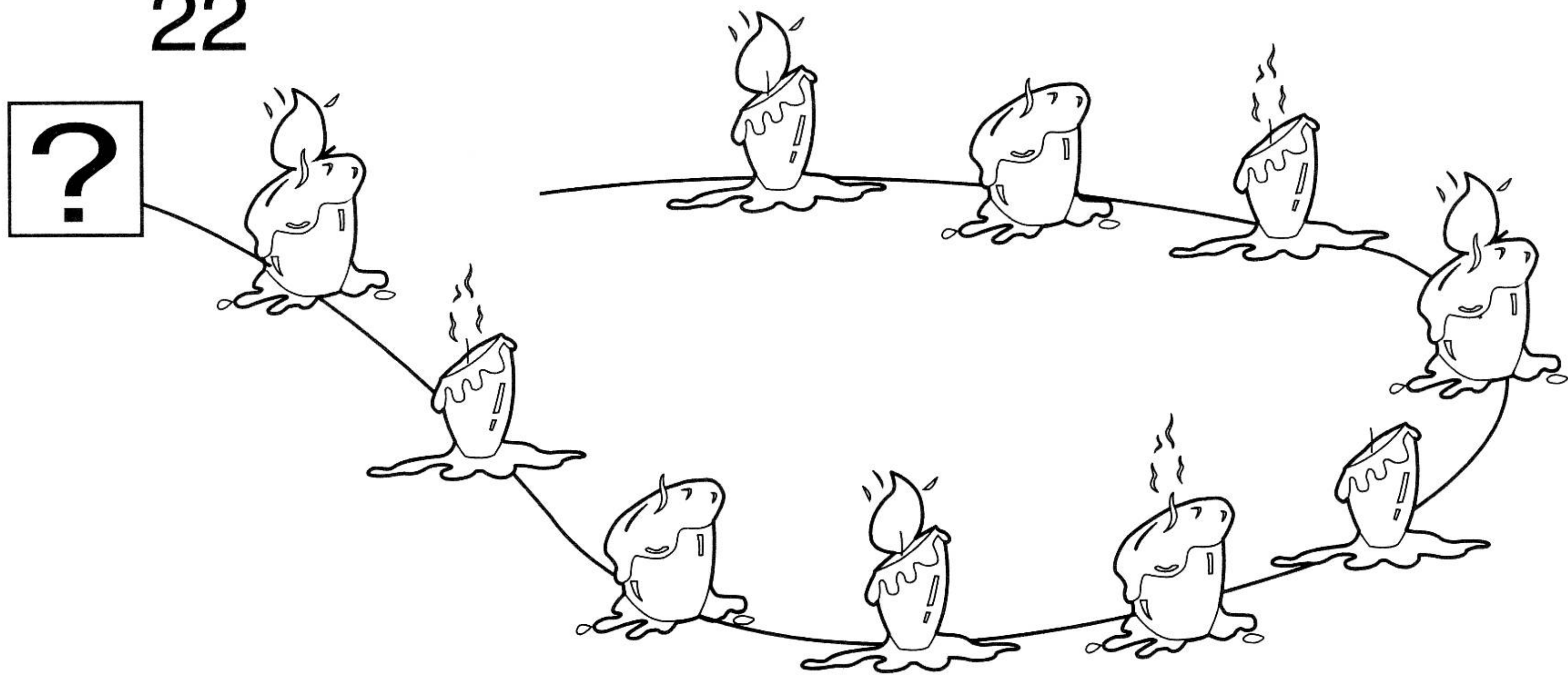

ก

ข

ค

ง

23

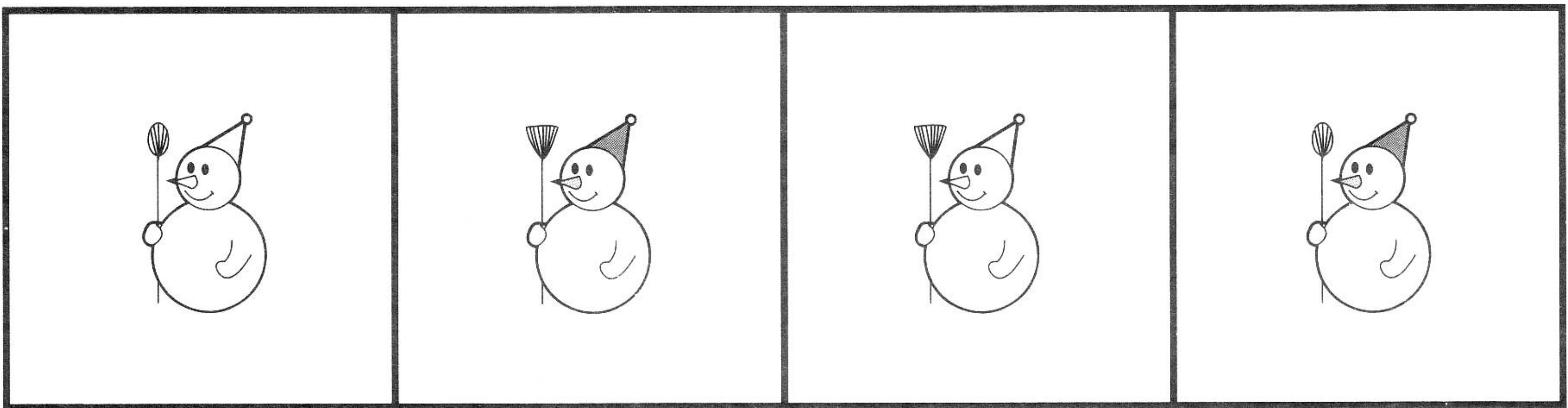
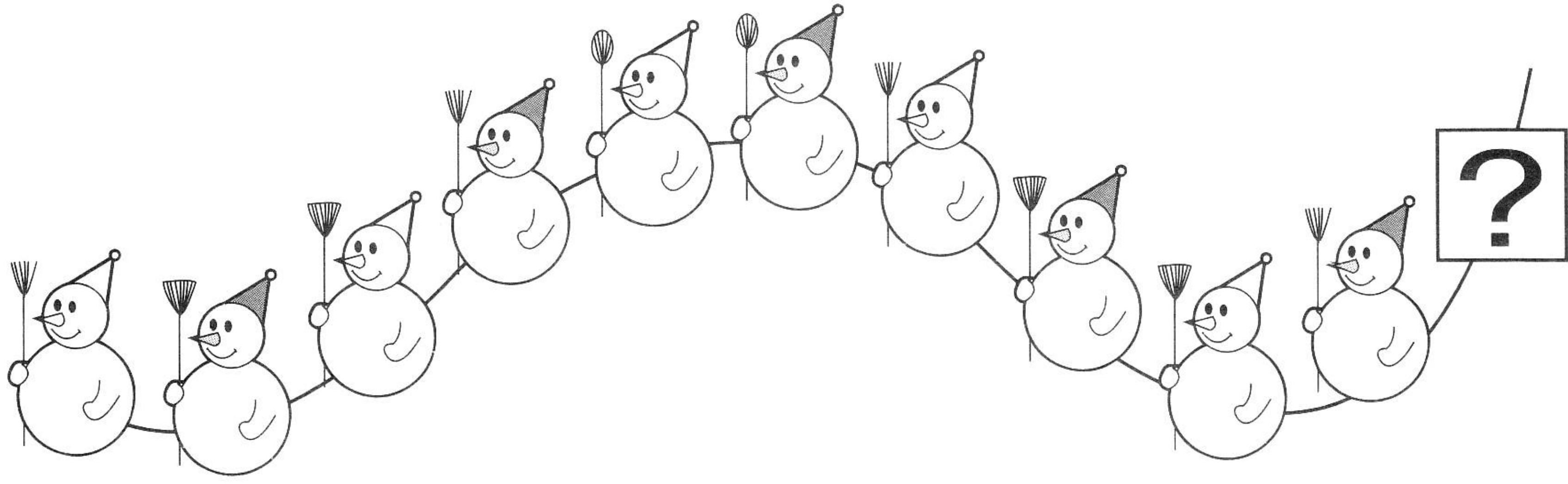

ก

ข

ค

ง

24

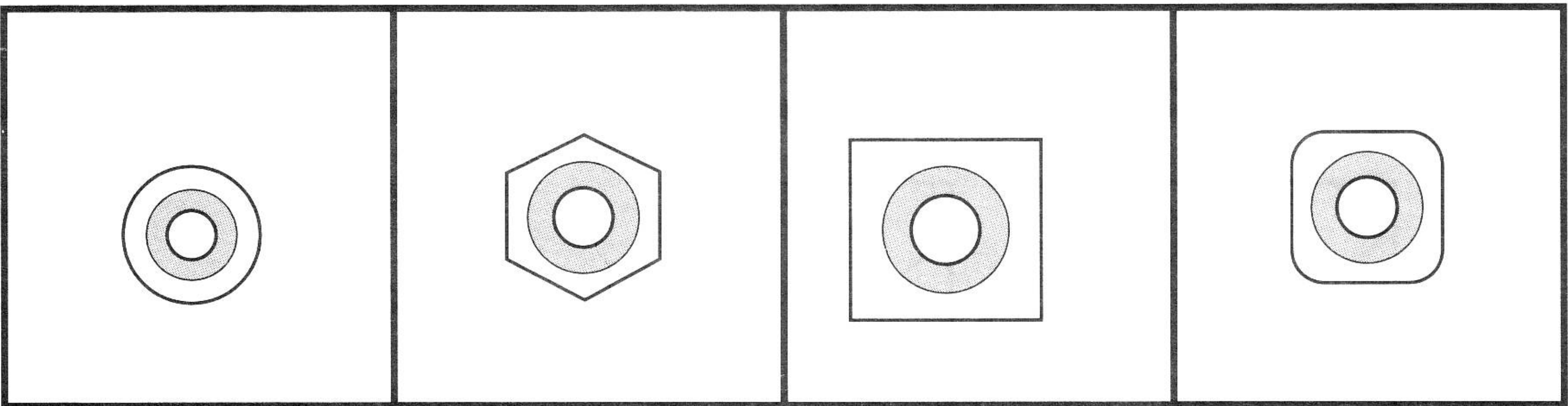
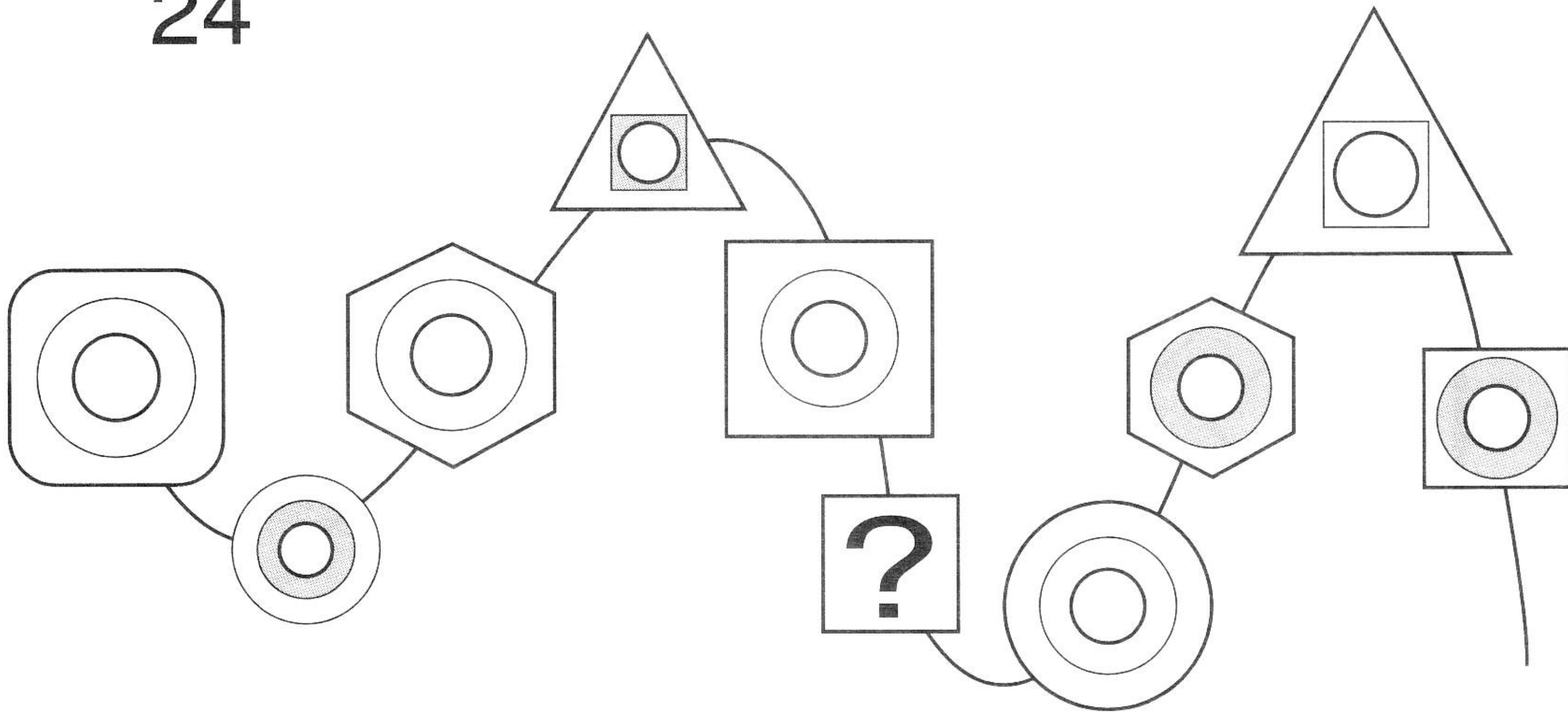

ก

ข

ค

ง

จง **X** ภาพที่นำมาต่อในช่องว่างได้ถูกต้อง

1

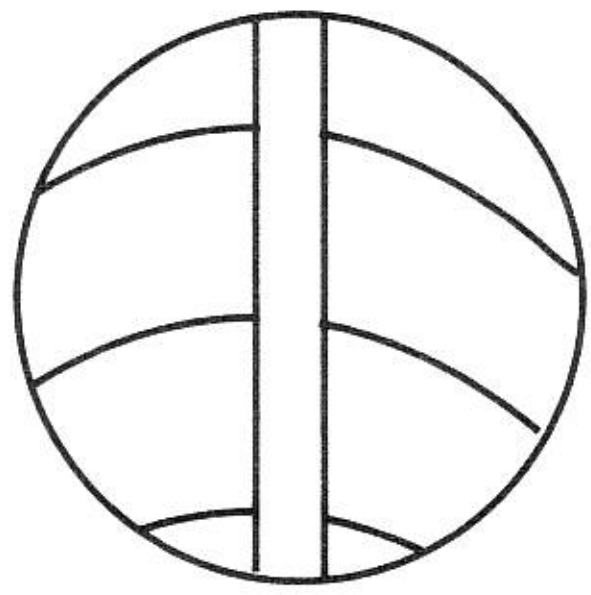
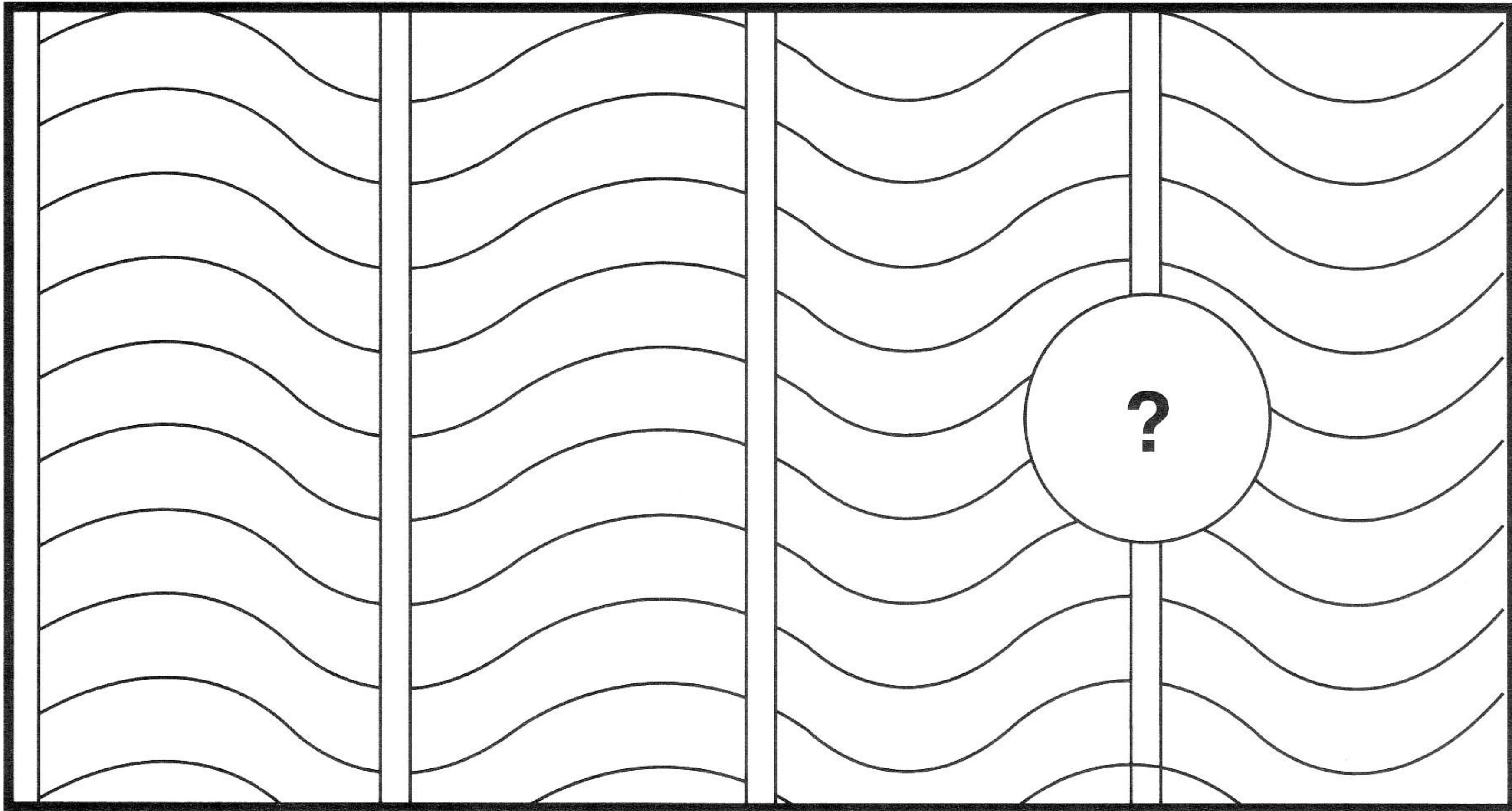

ก

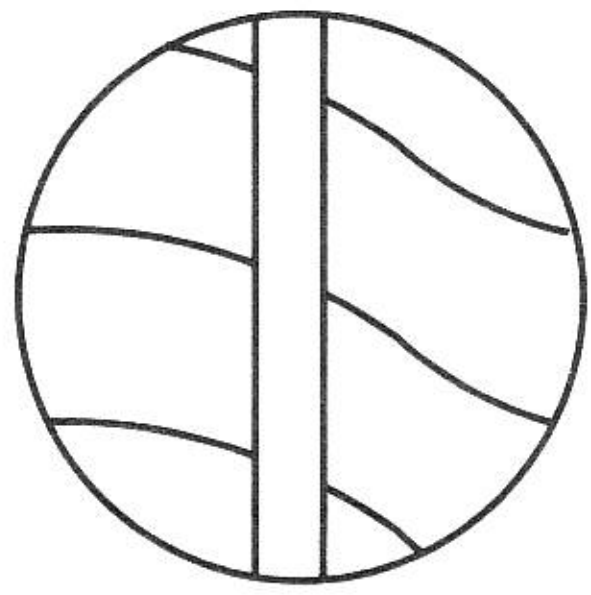

ข

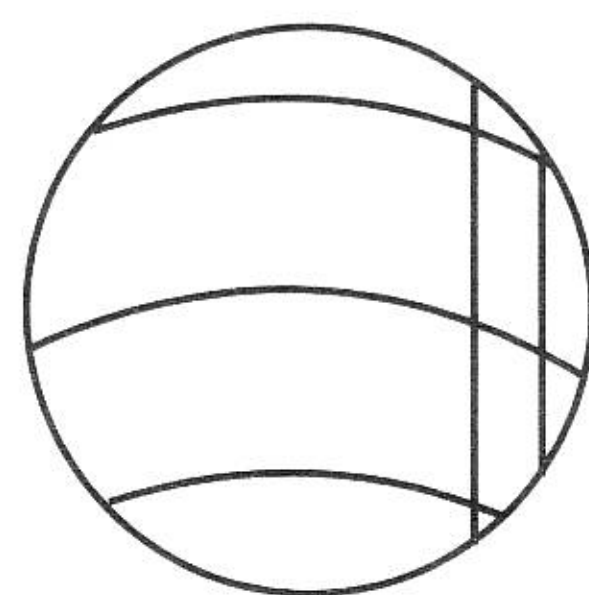

ค

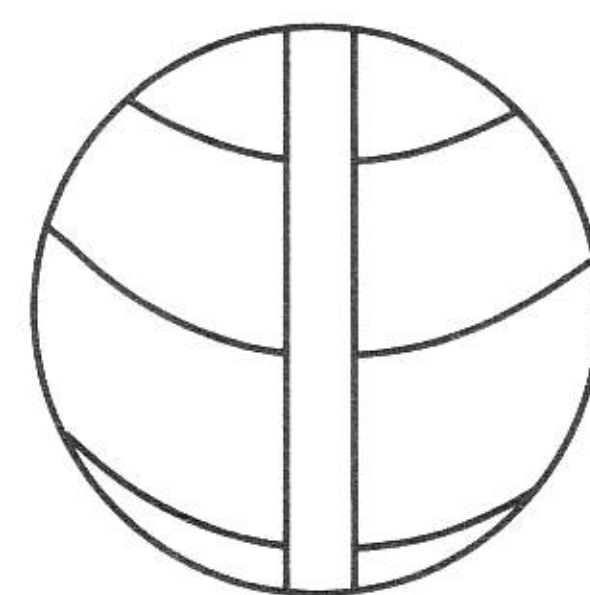

ง

2

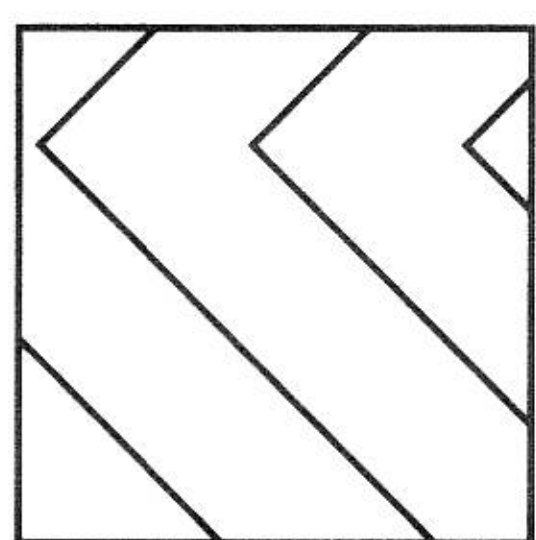
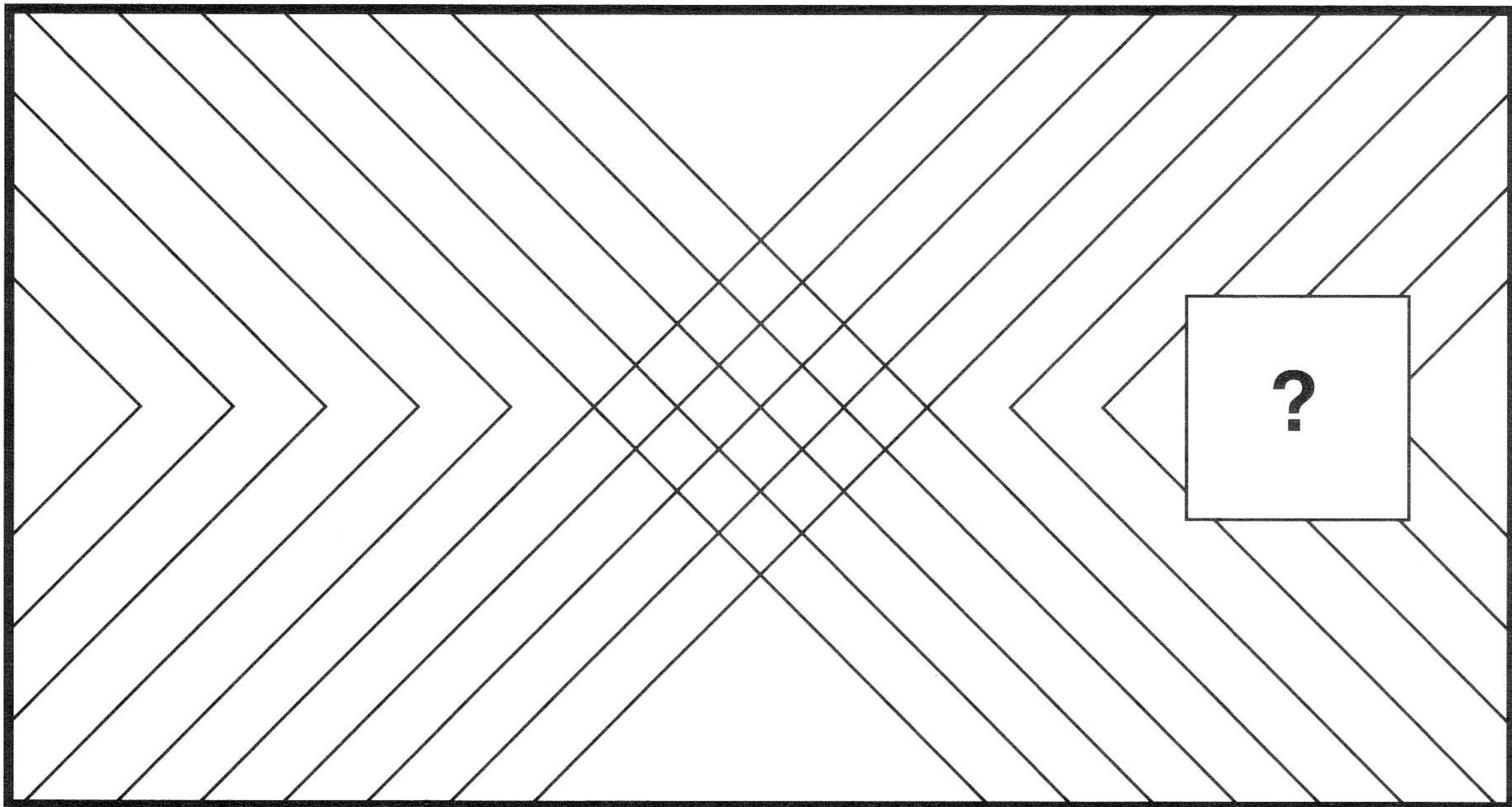

ก

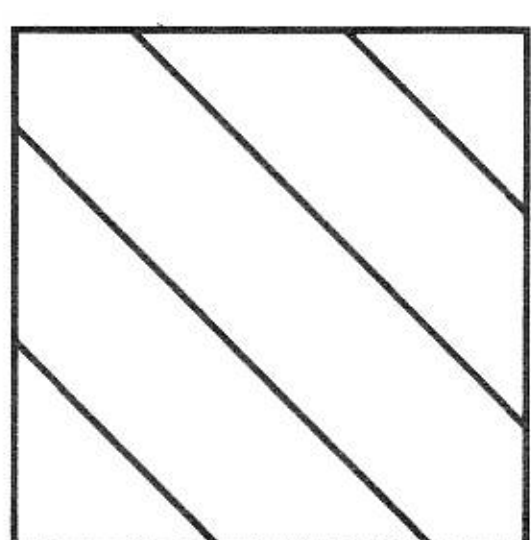

ข

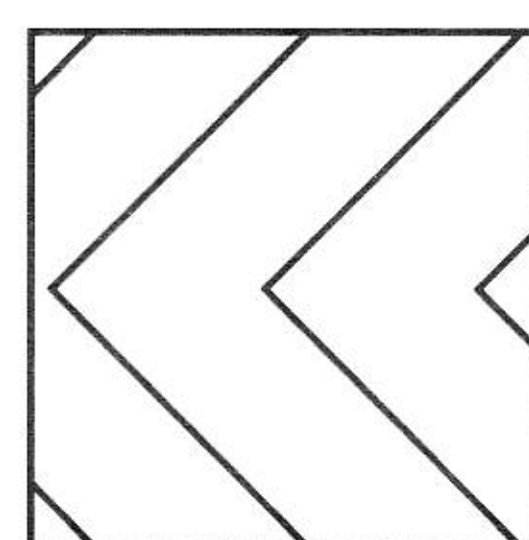

ค

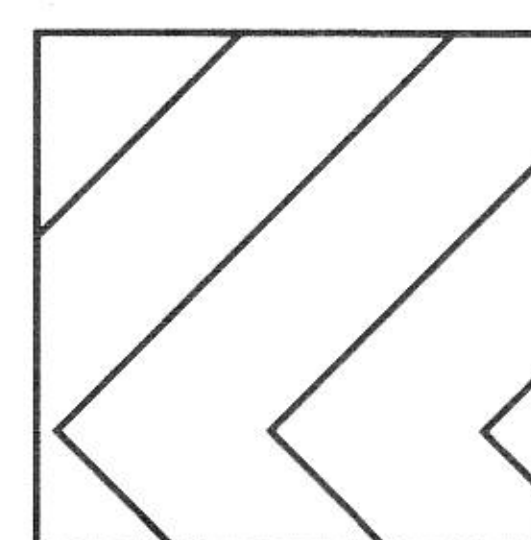

ง

3

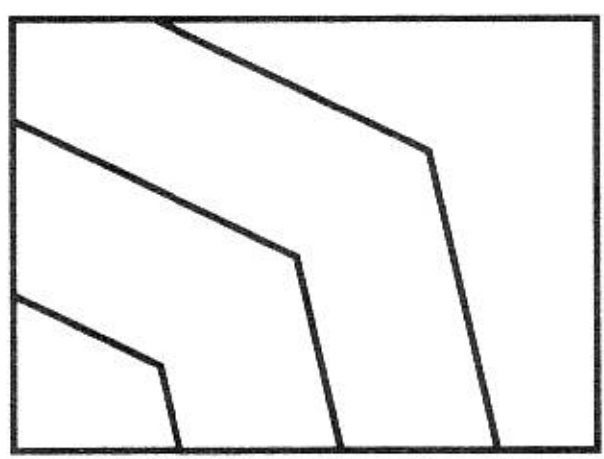
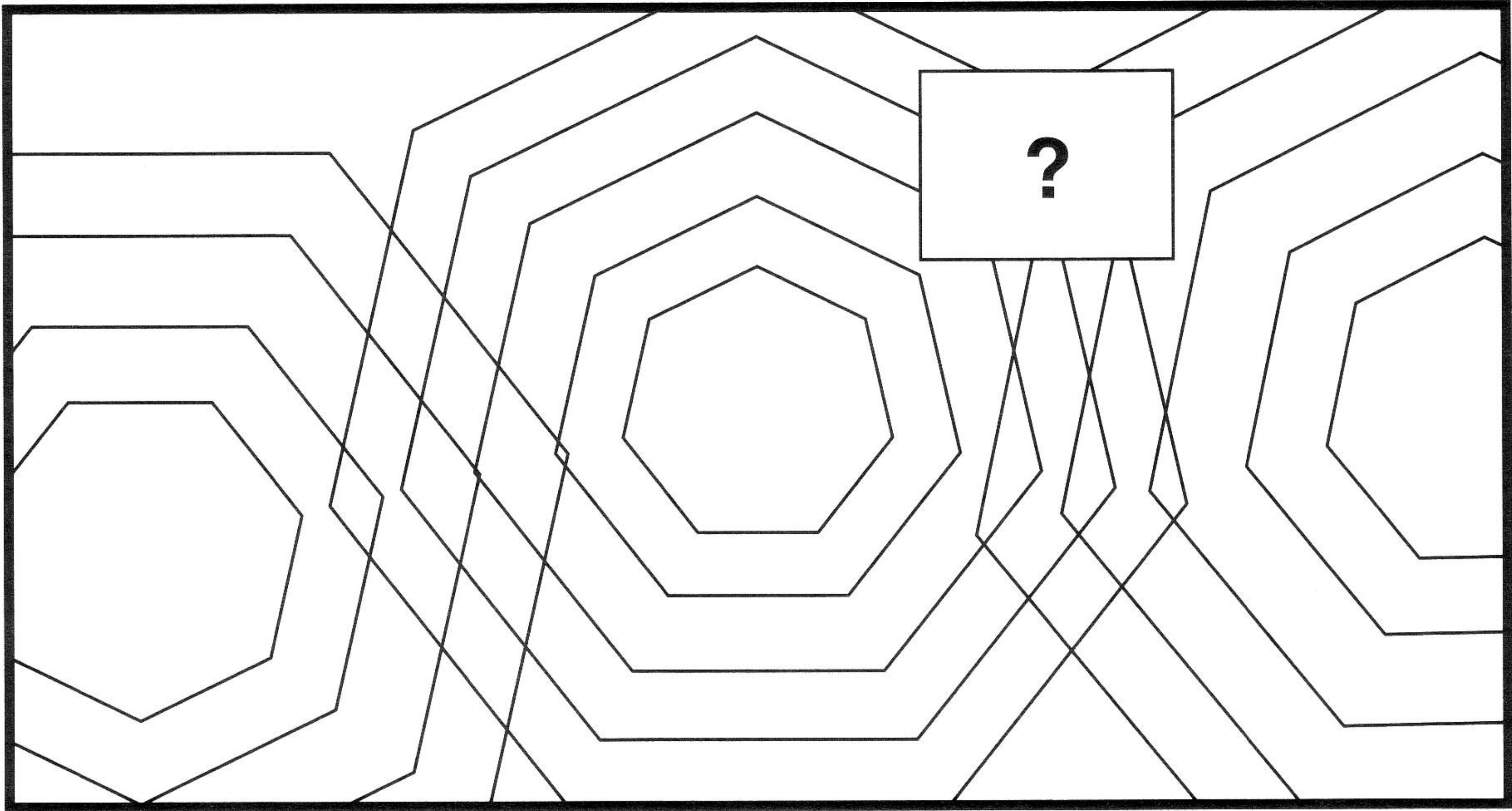

ก

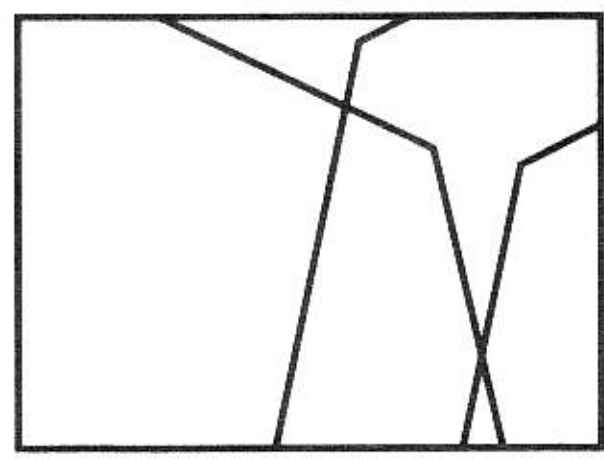

ข

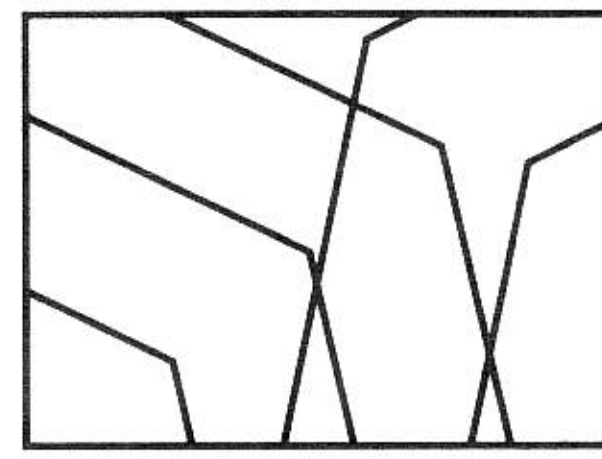

ค

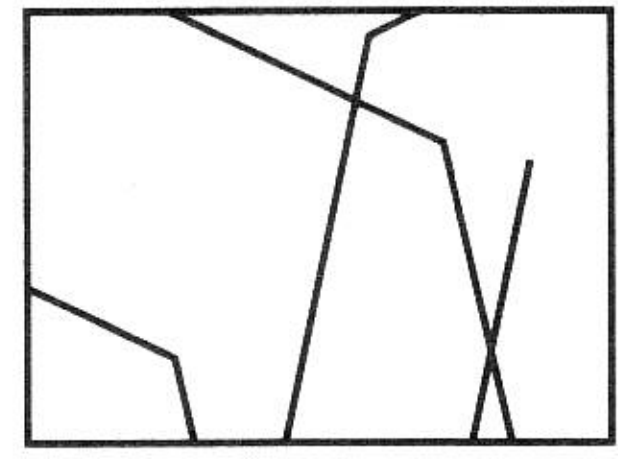

ง

4

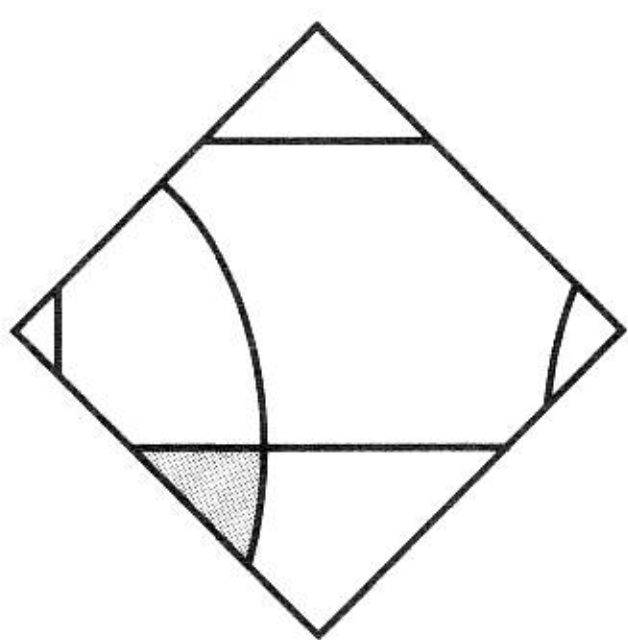
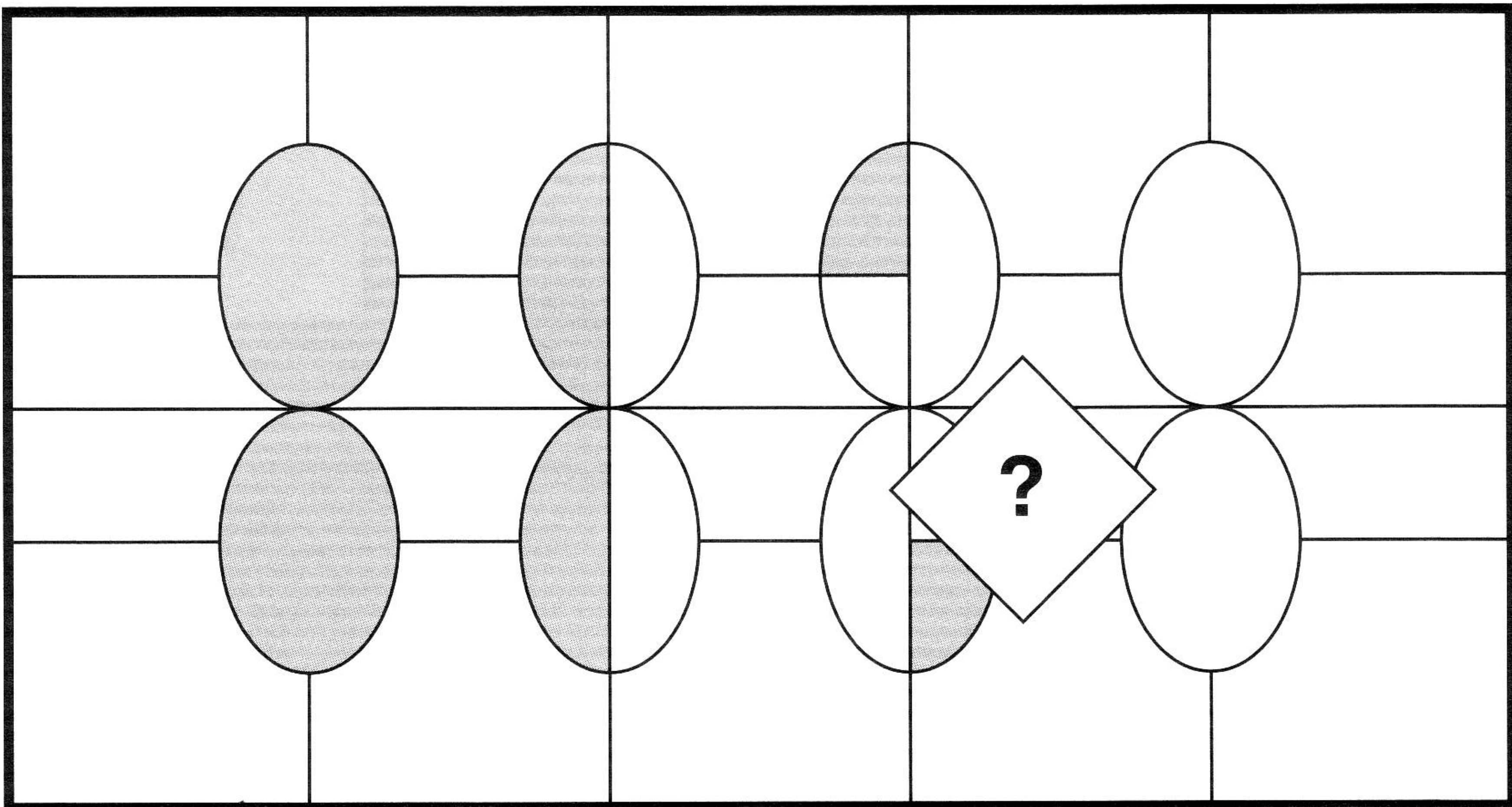

ก

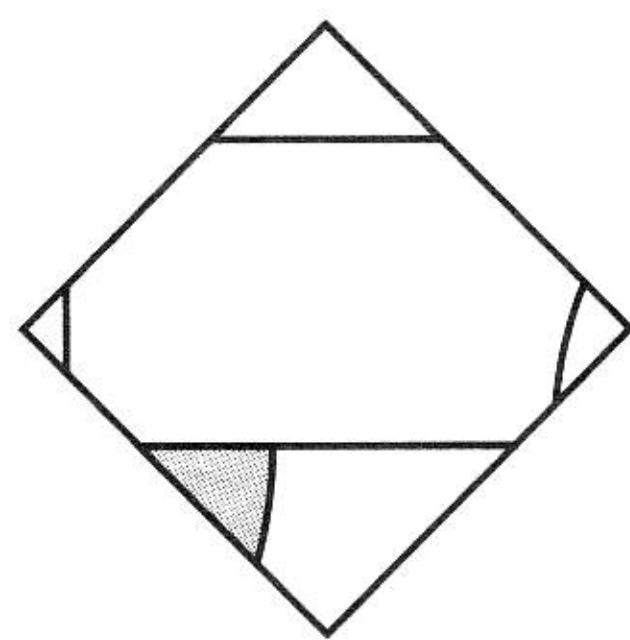

ข

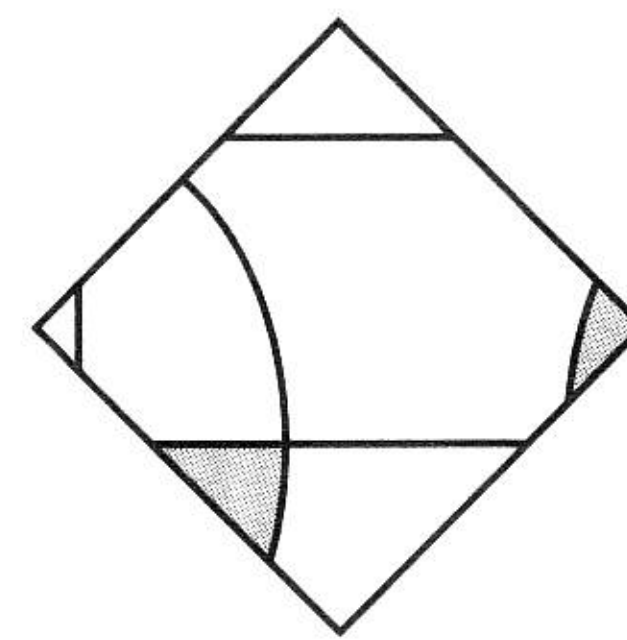

ค

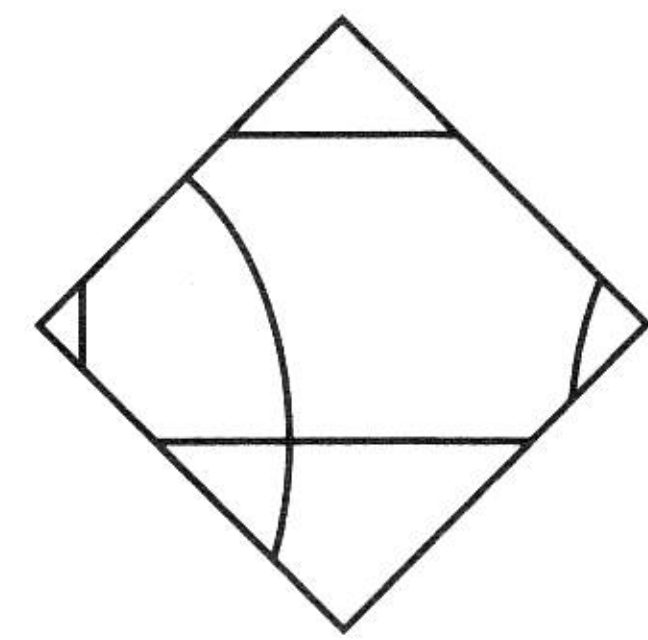

ง

5

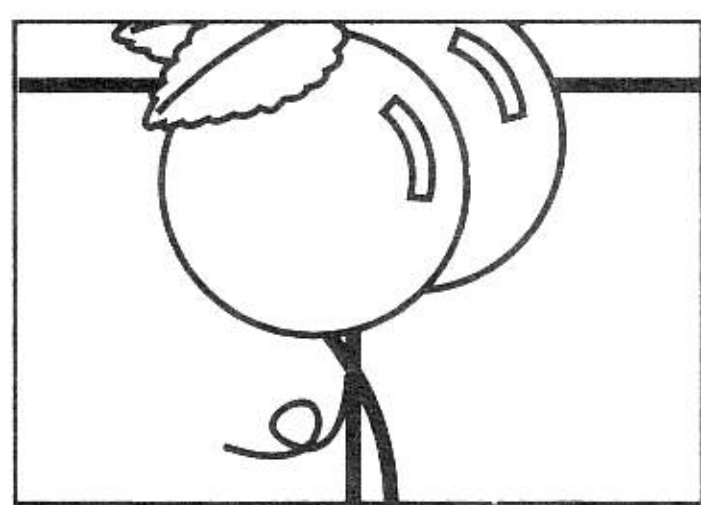
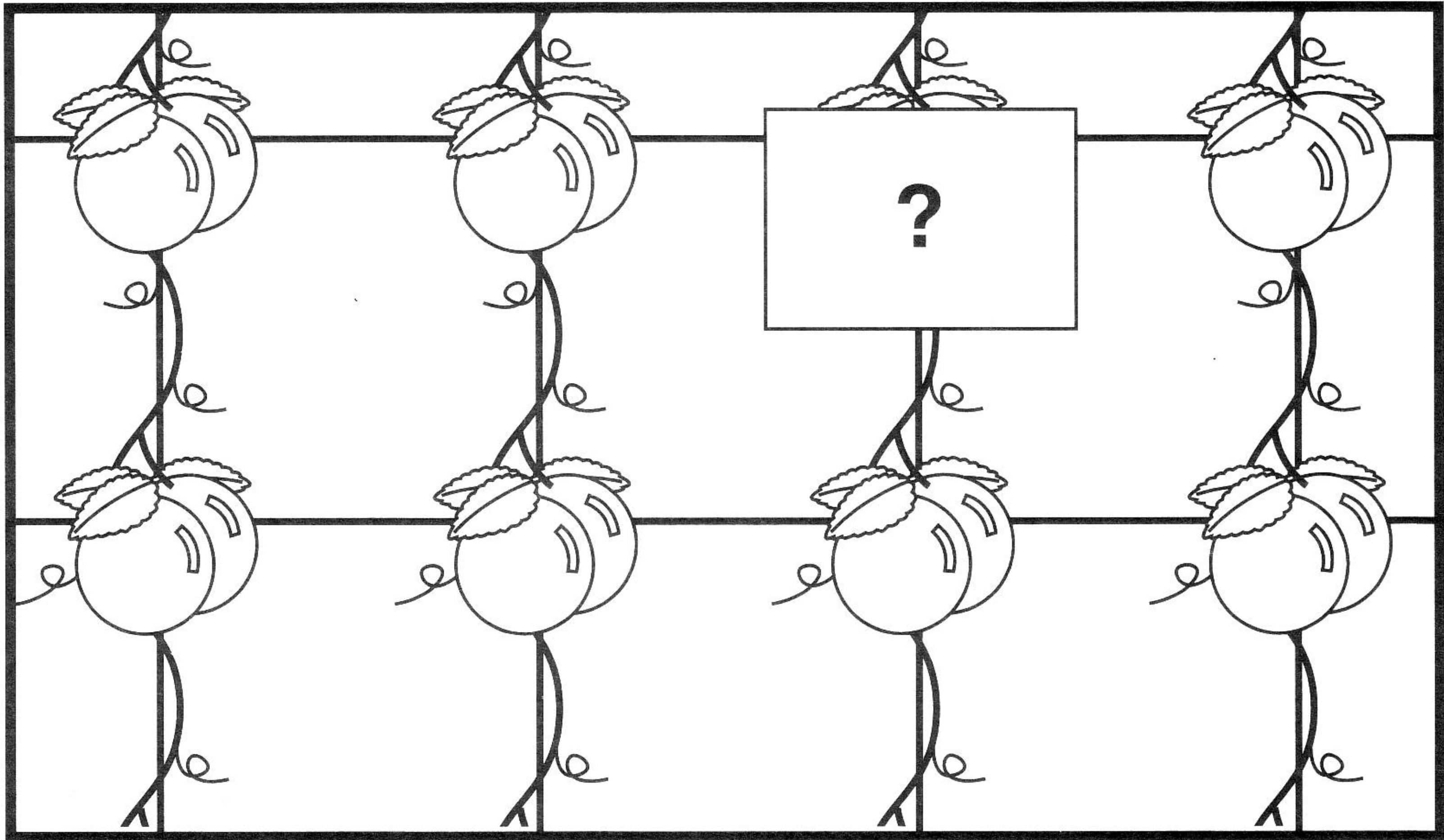

ก



ข

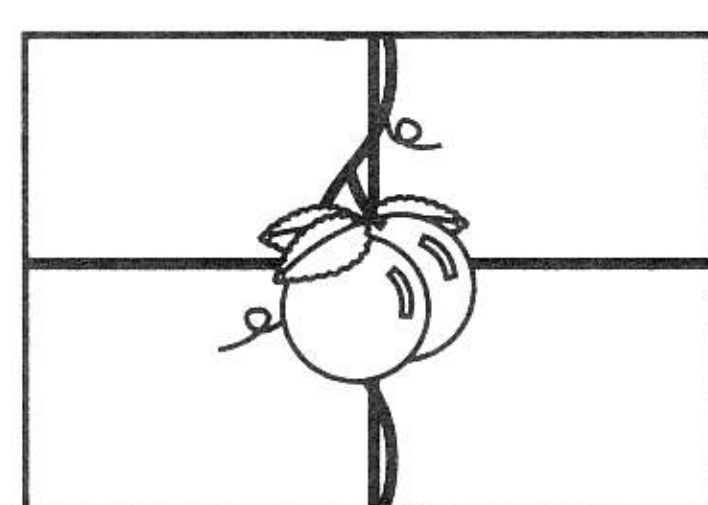

ค

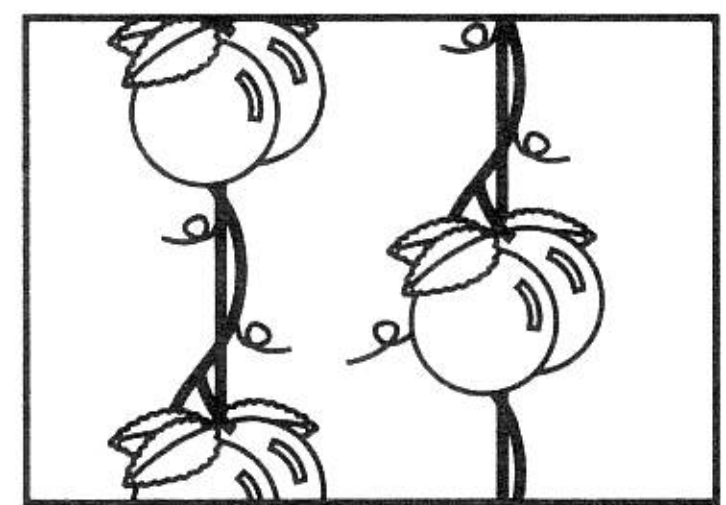

ง

6

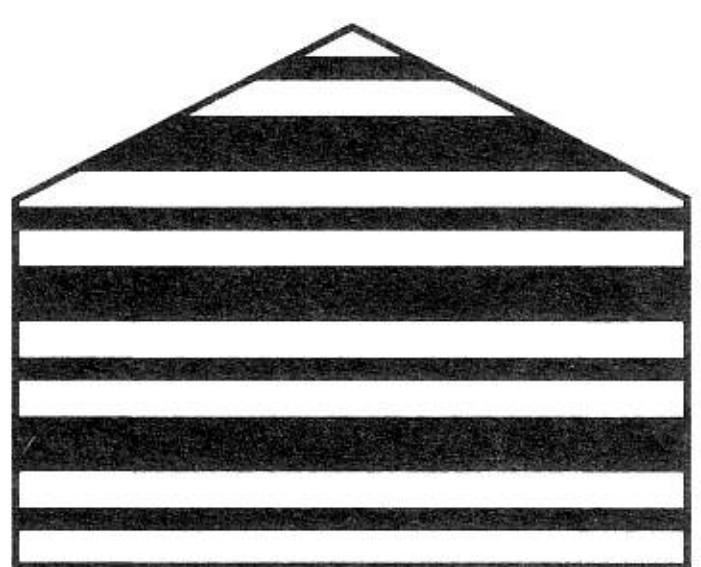
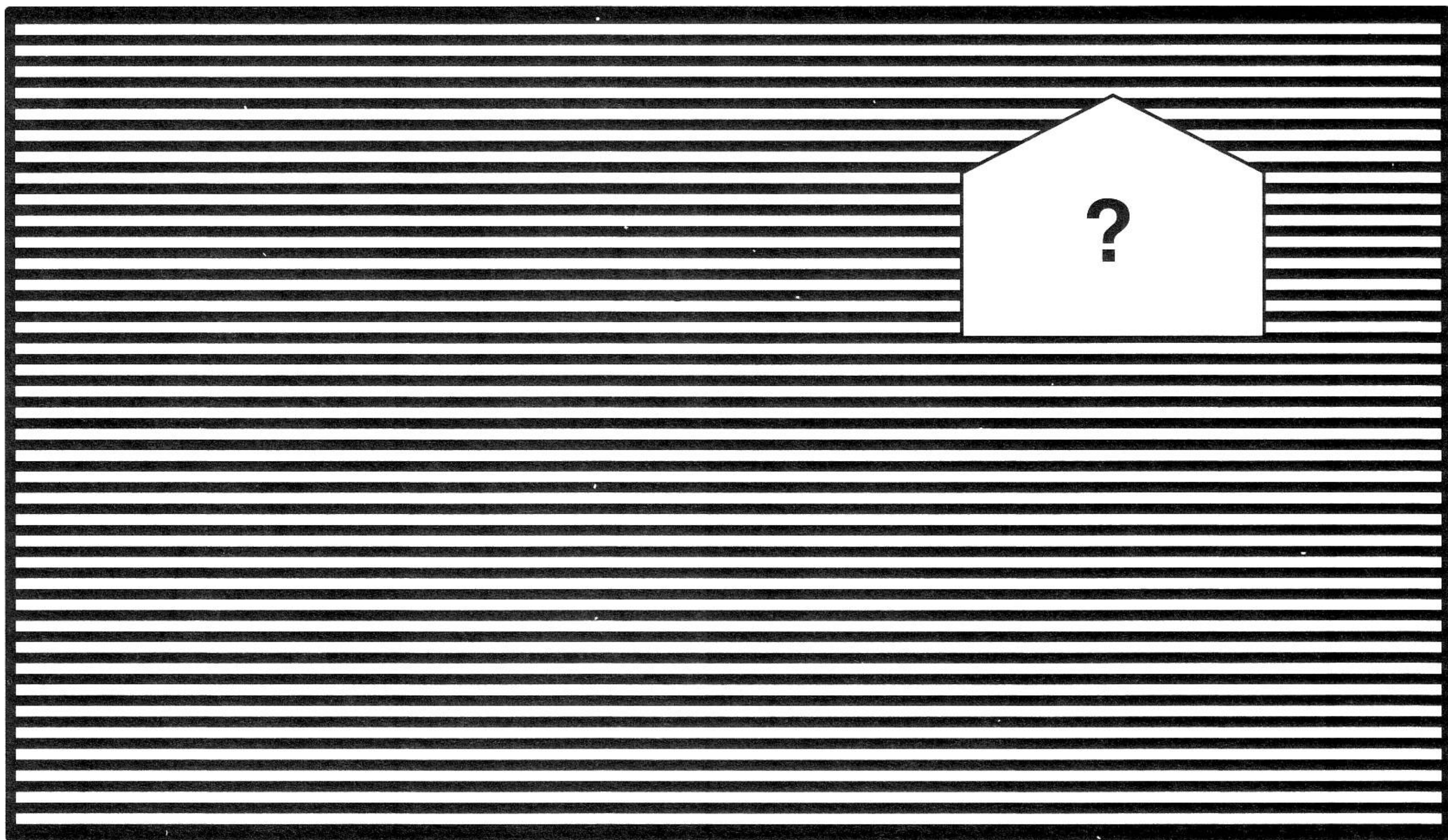

ก

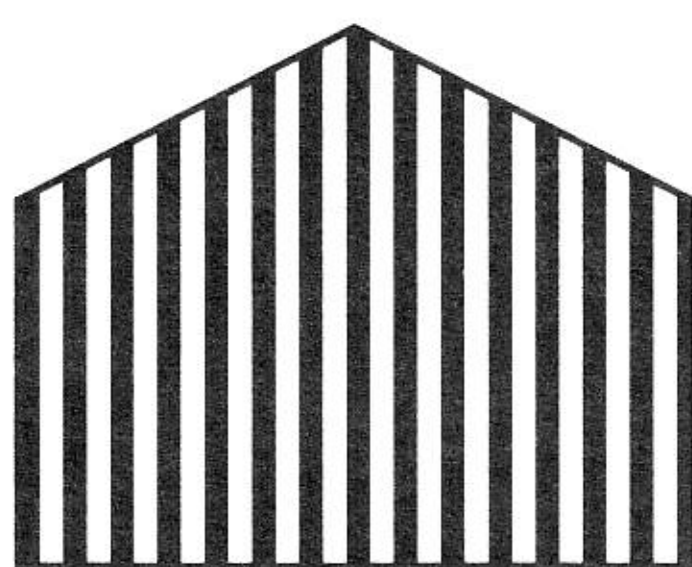

ข



ค

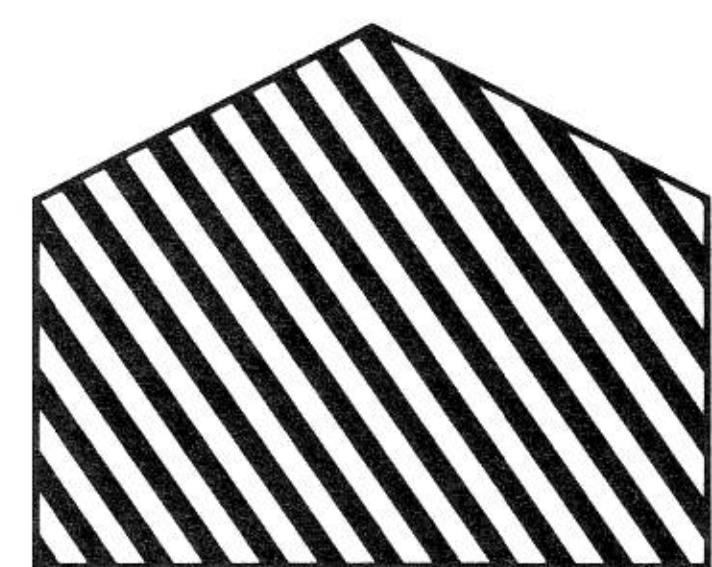

ง

7

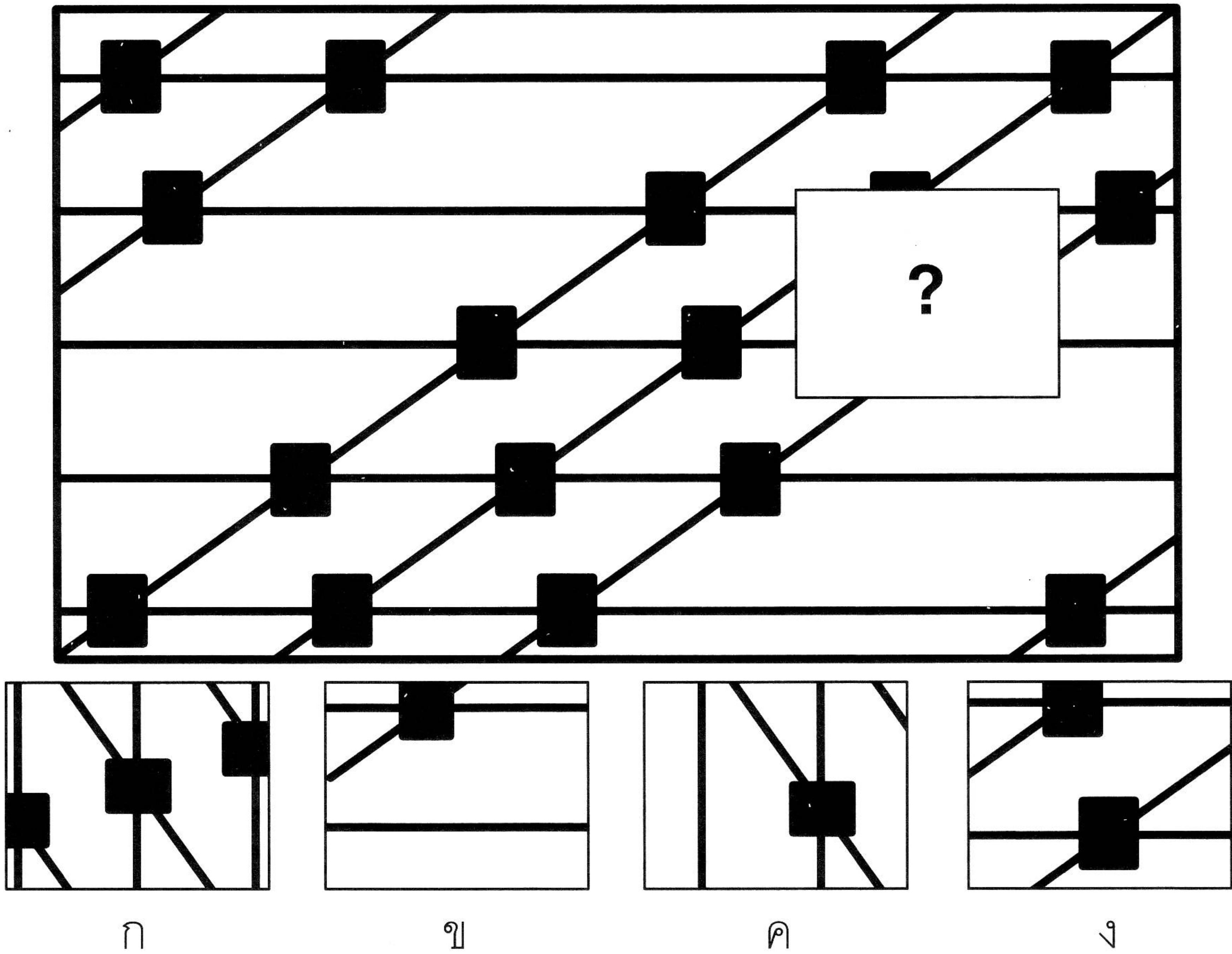

8

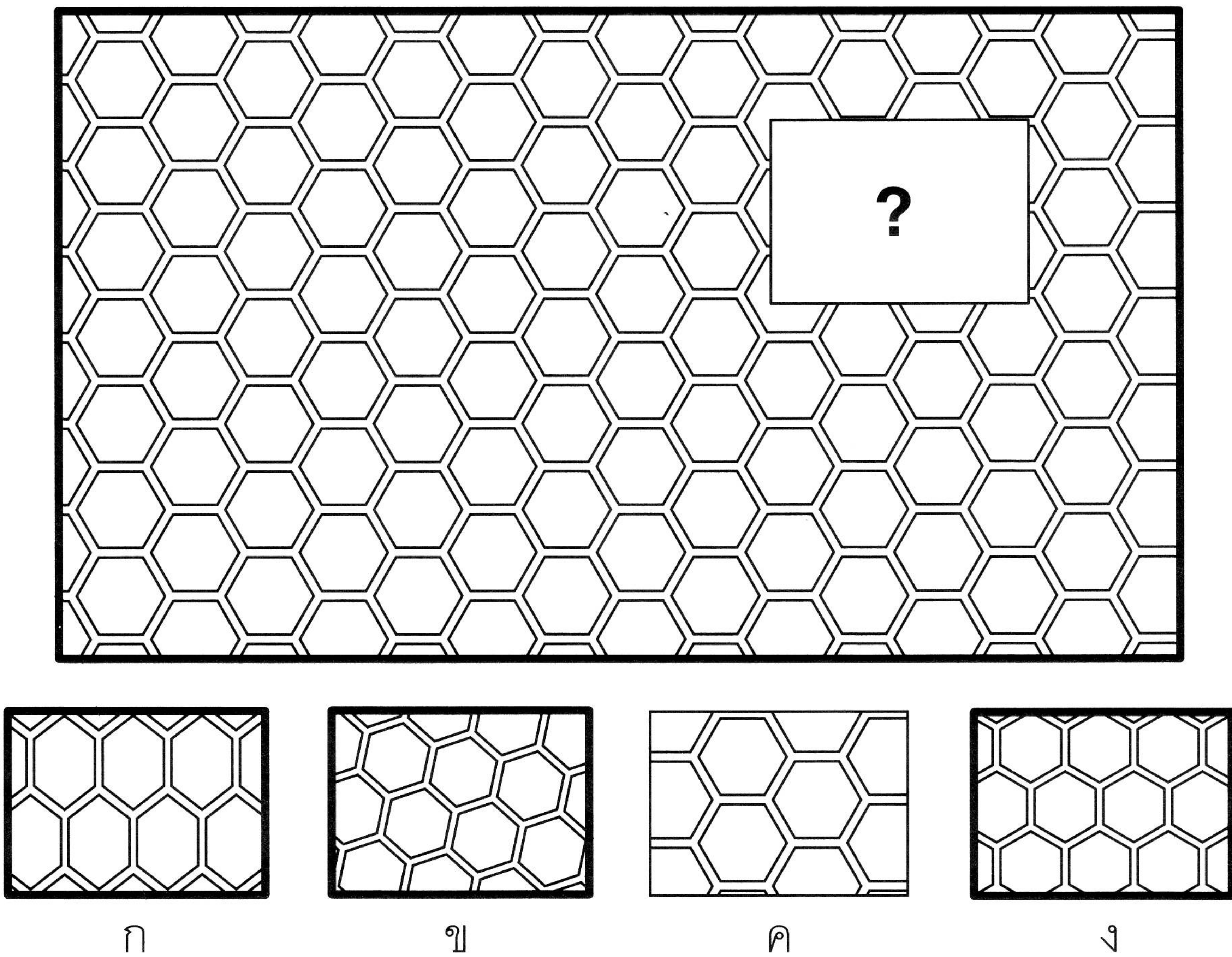

9

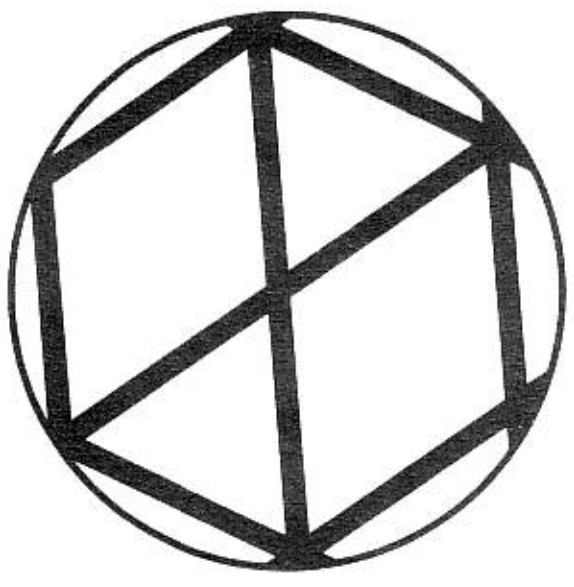
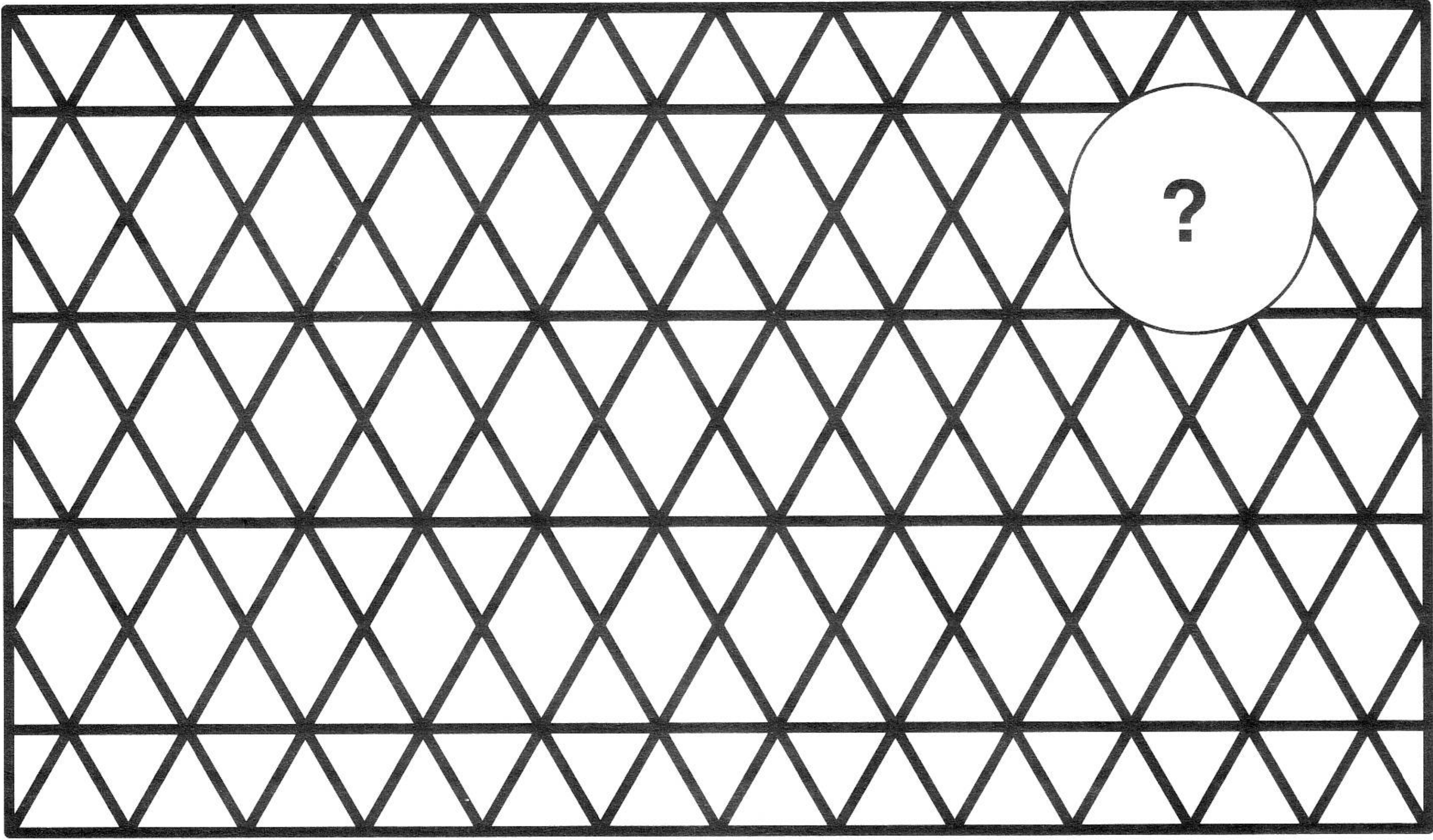

ก



ข

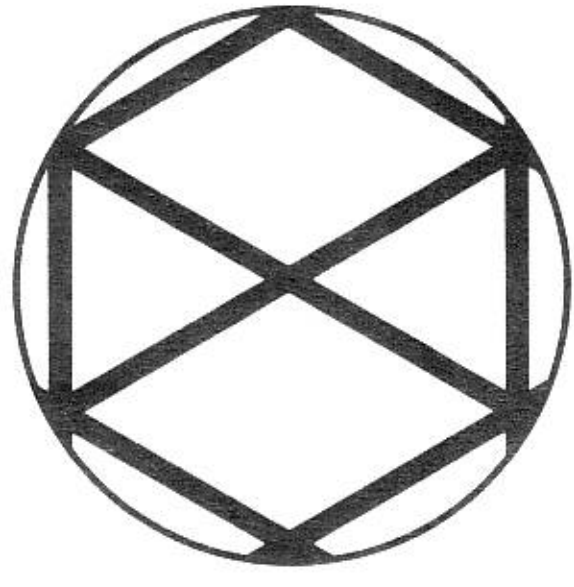

ค

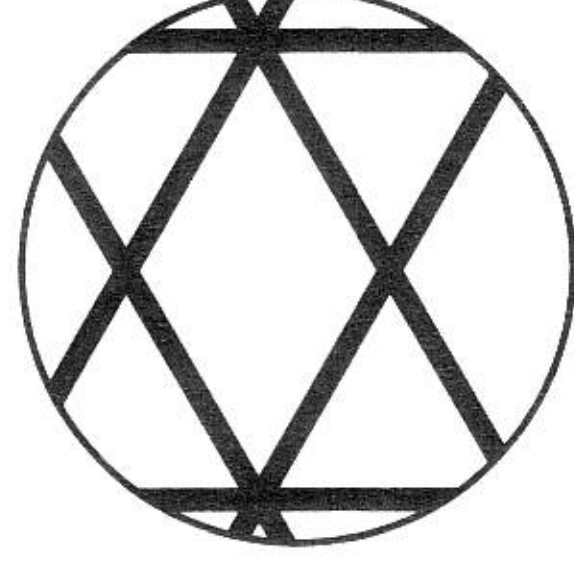

ง

10

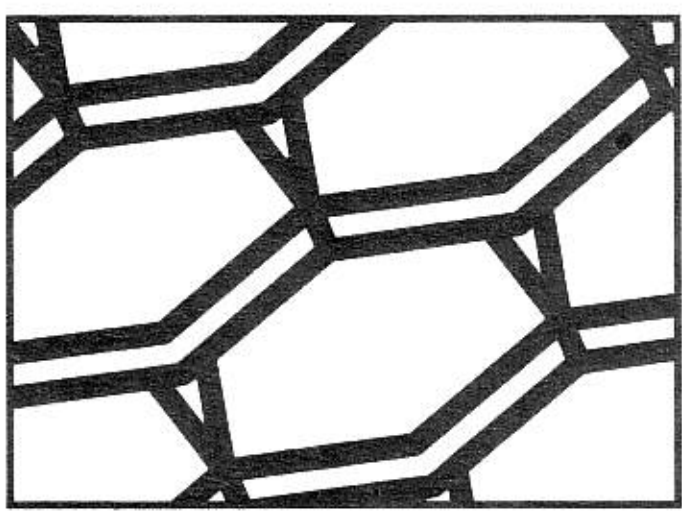
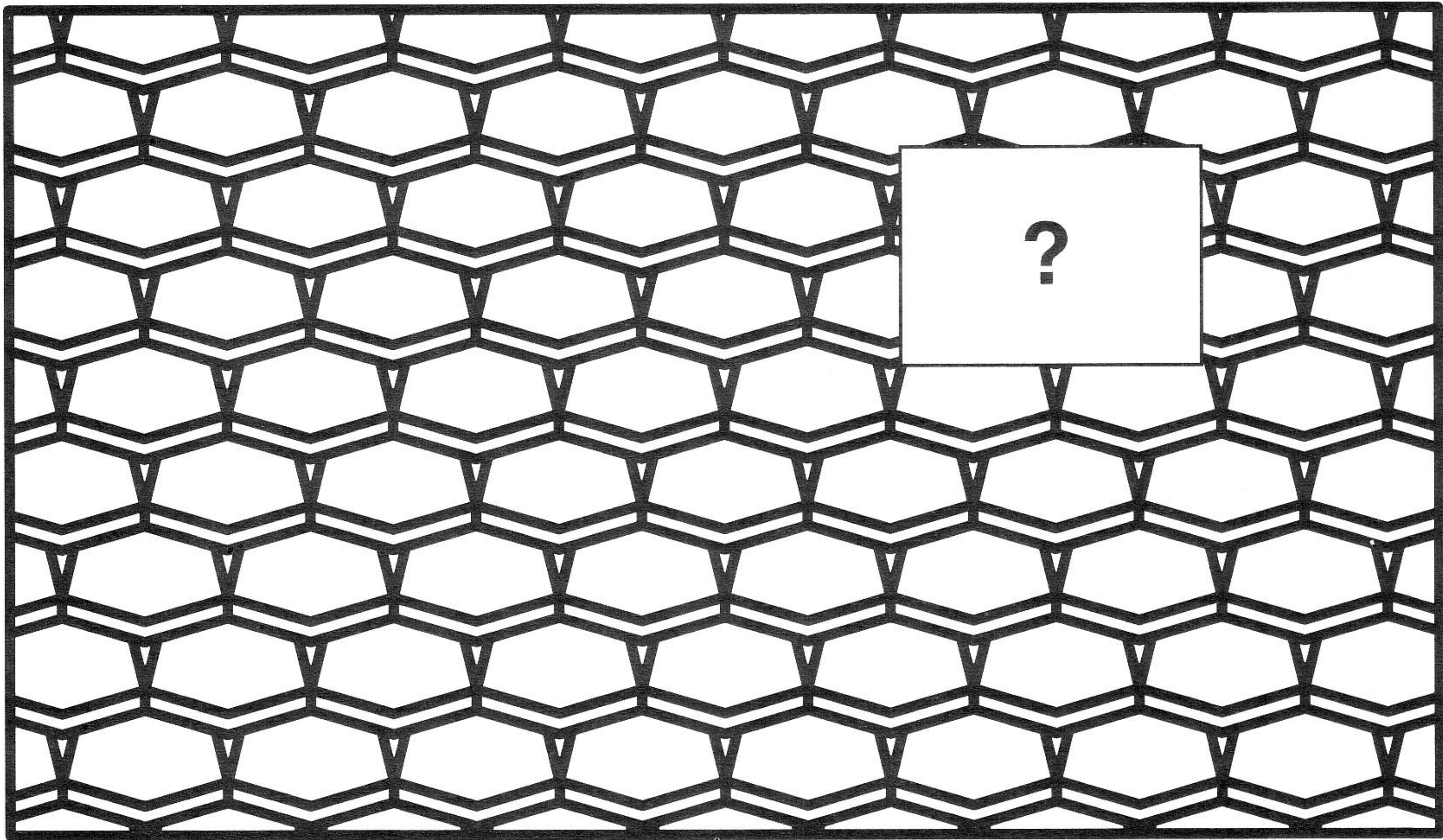

ก

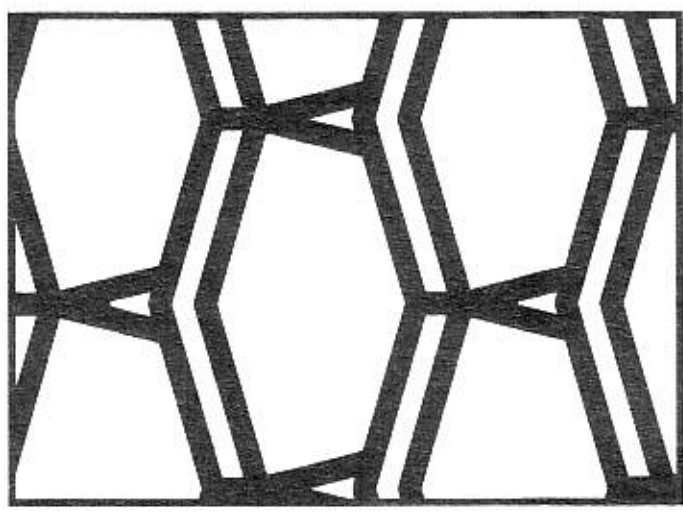

ข

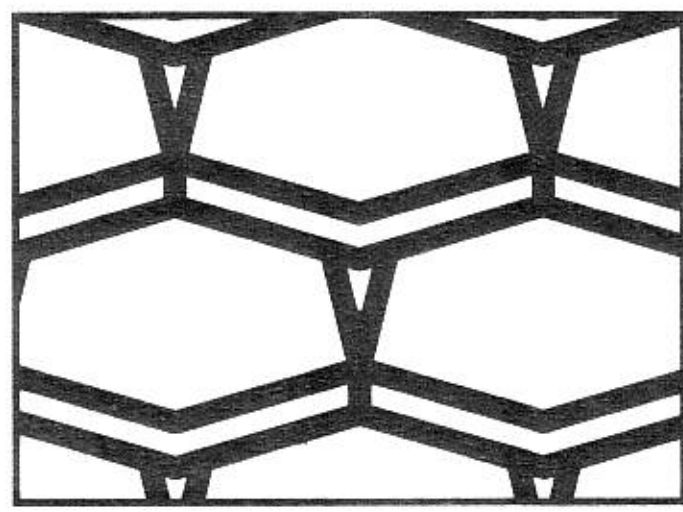

ค

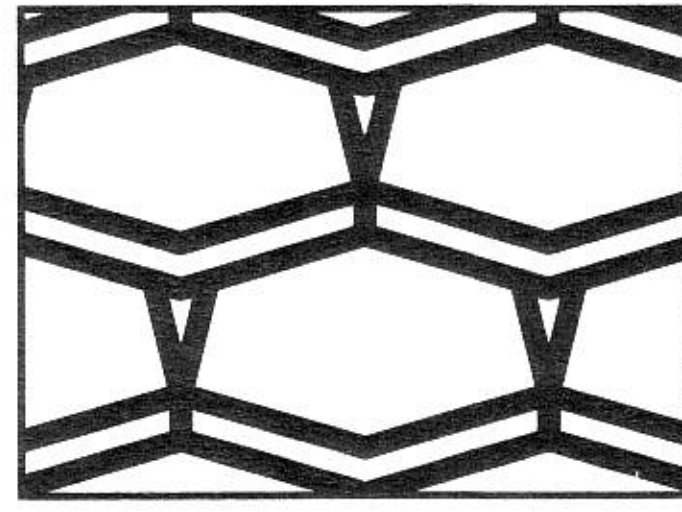

ง

11

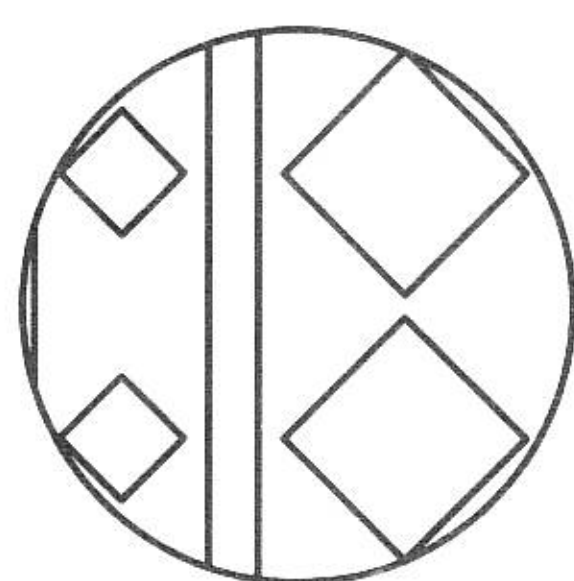
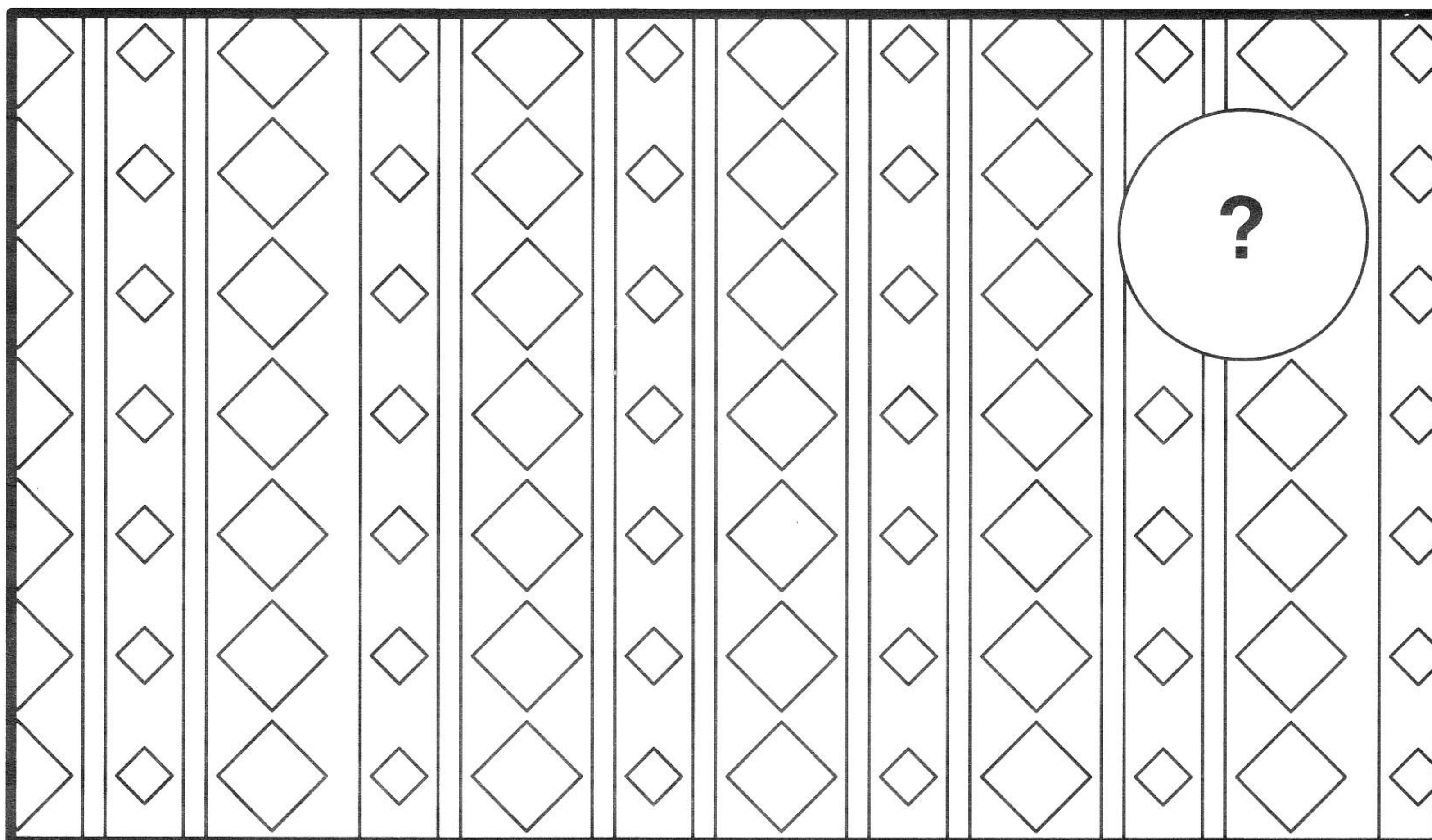

ก

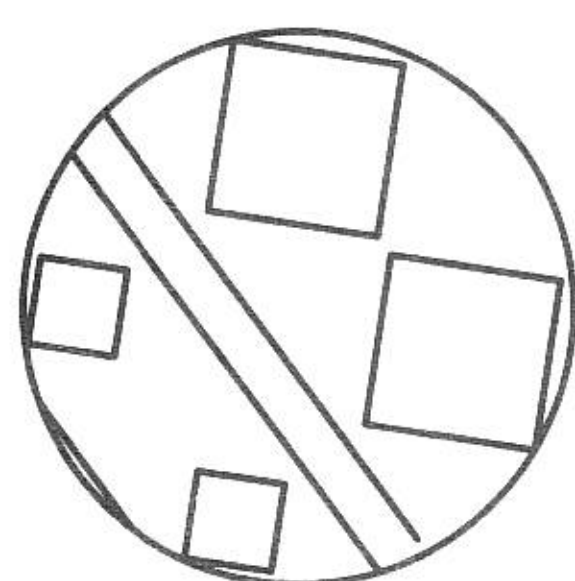

ข

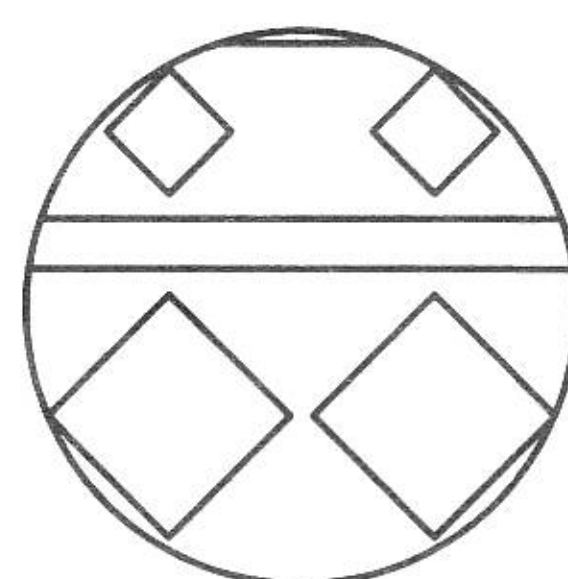

ค

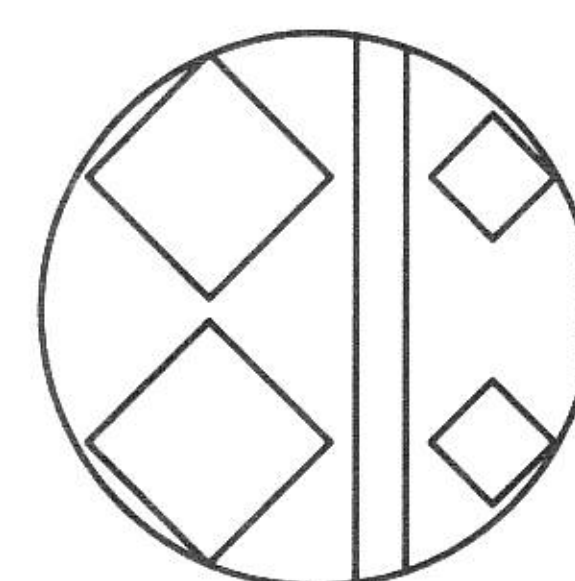

ง

12

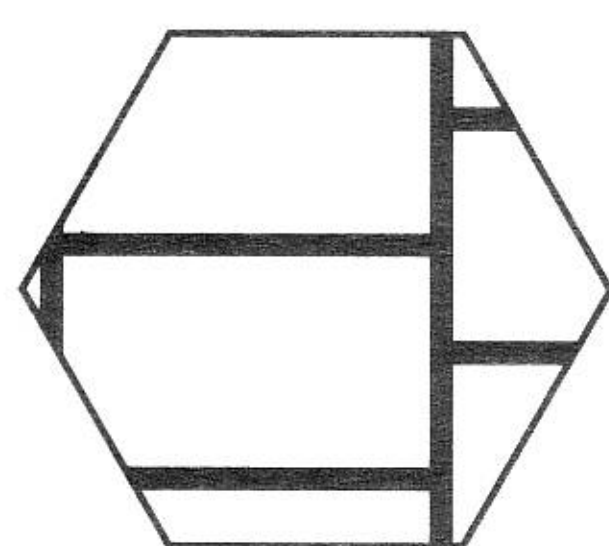
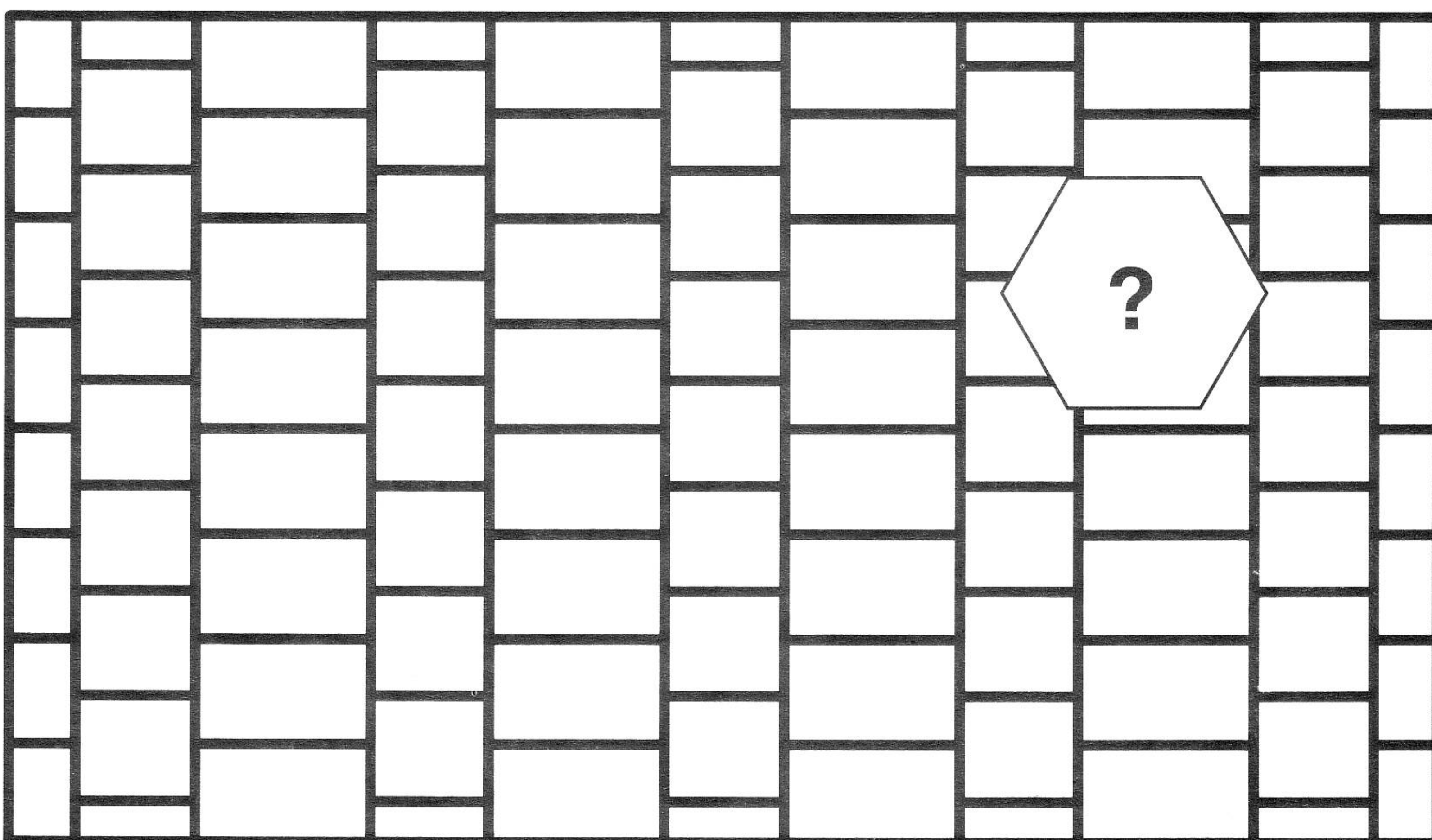

ก

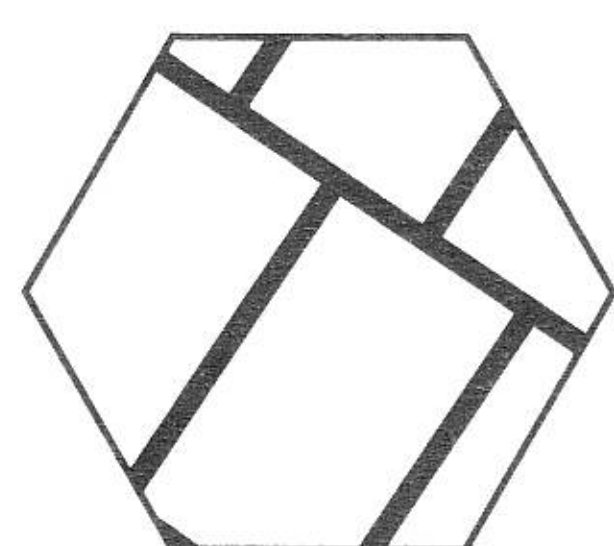

ข

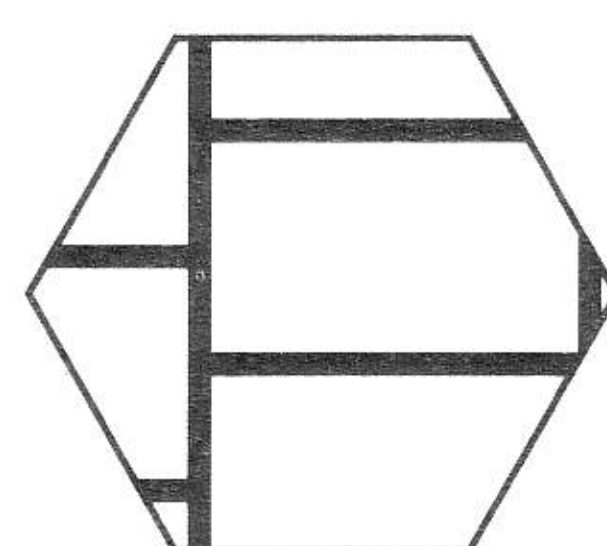

ค

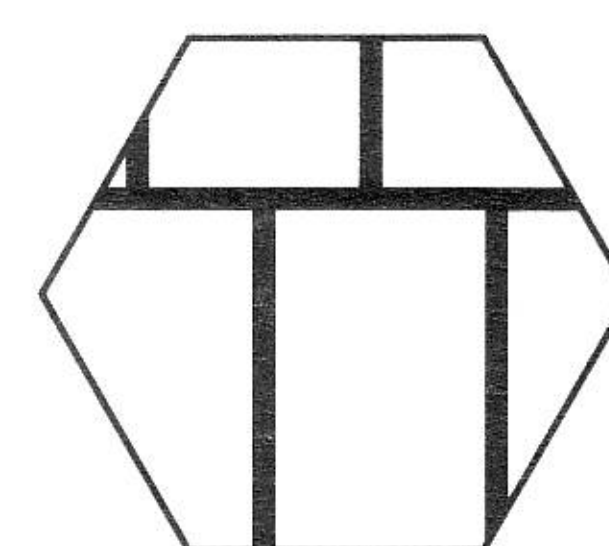

ง

13

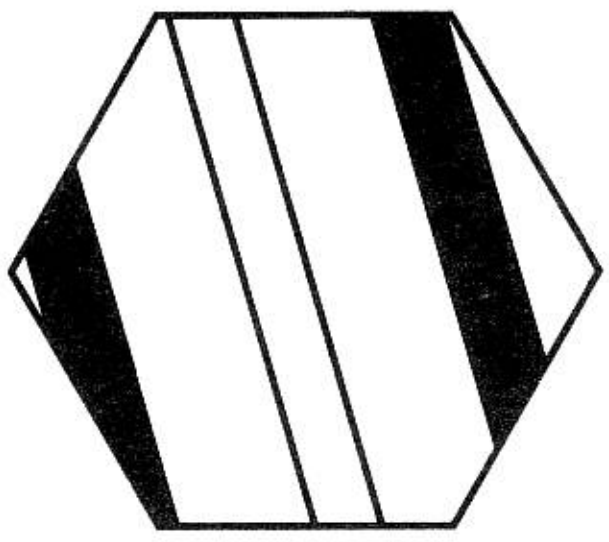
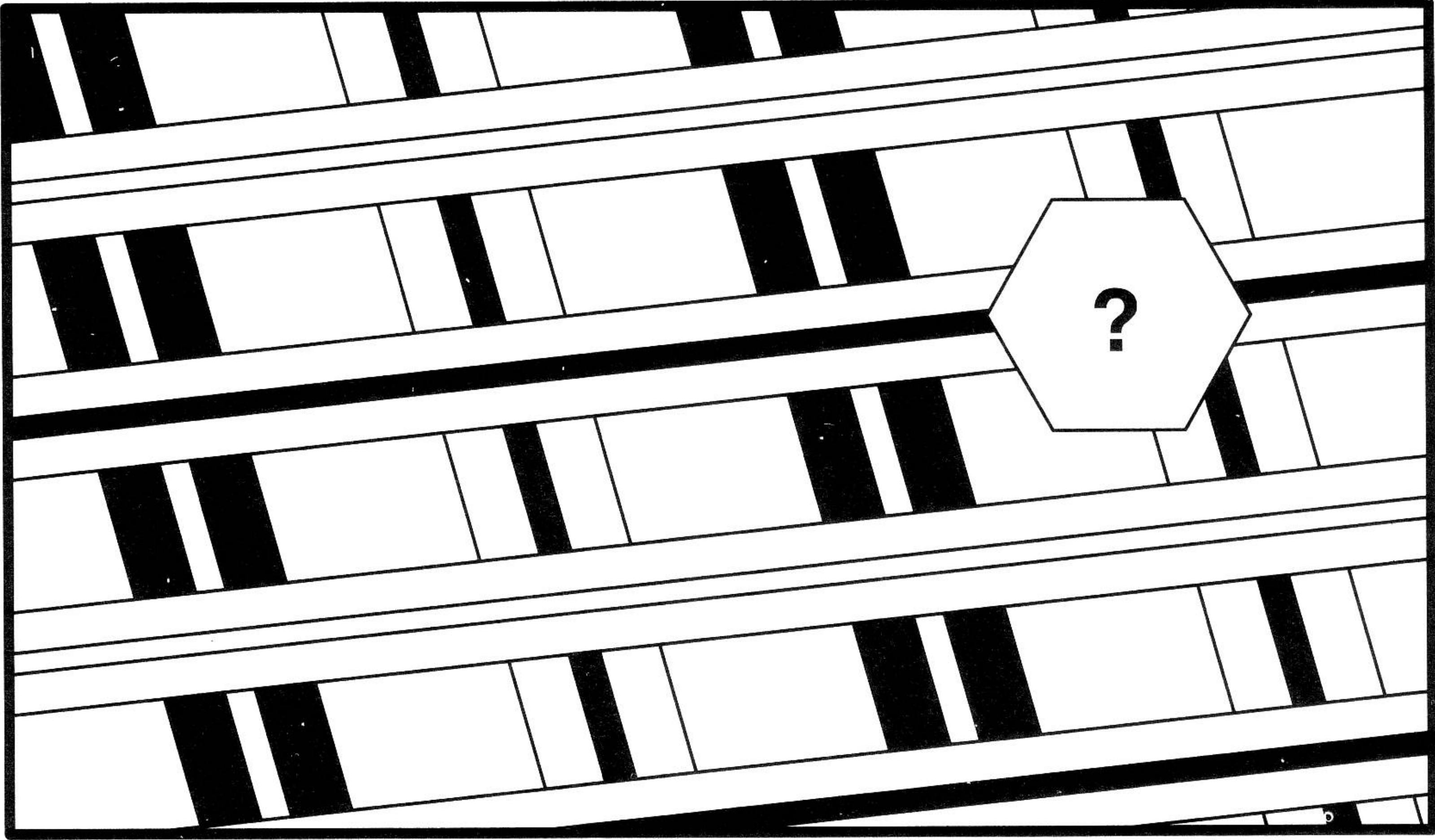

ก

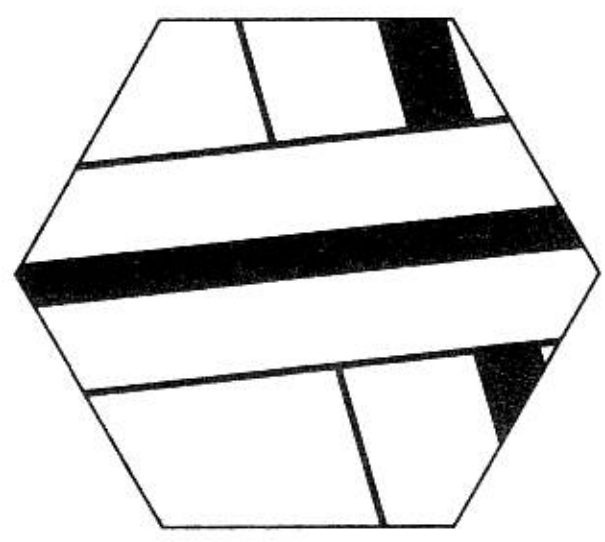

ข

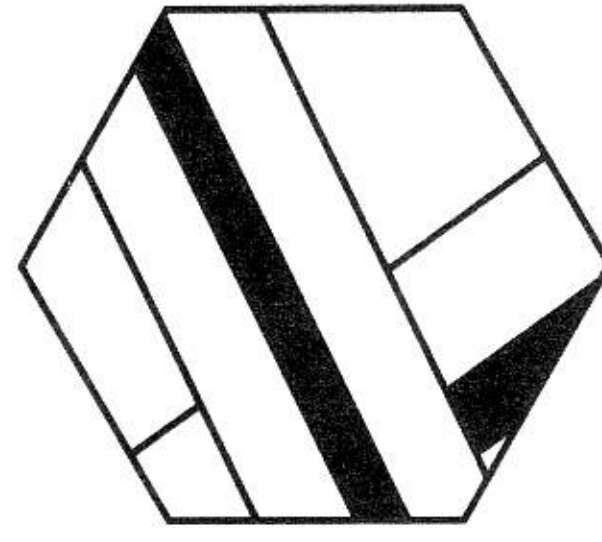

ค

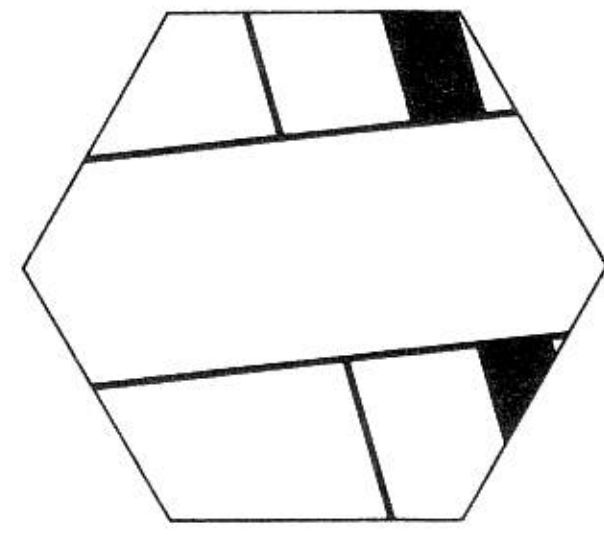

ง

14

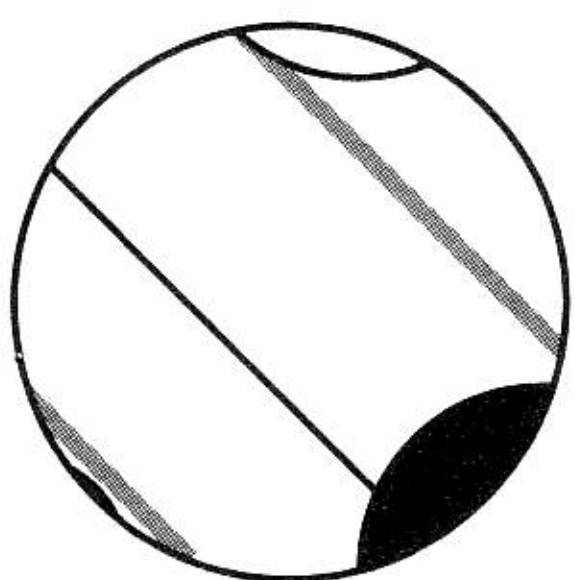
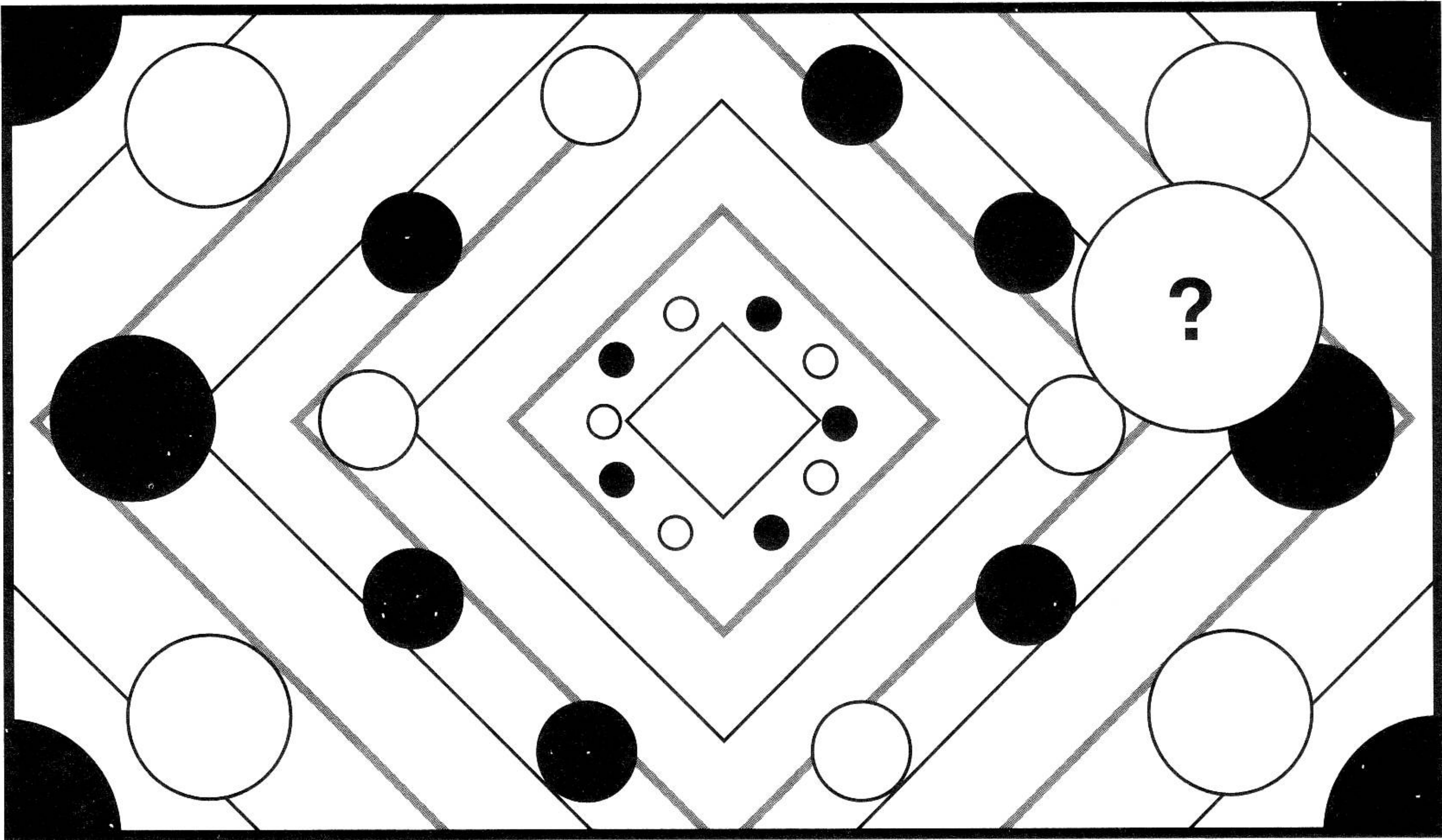

ก

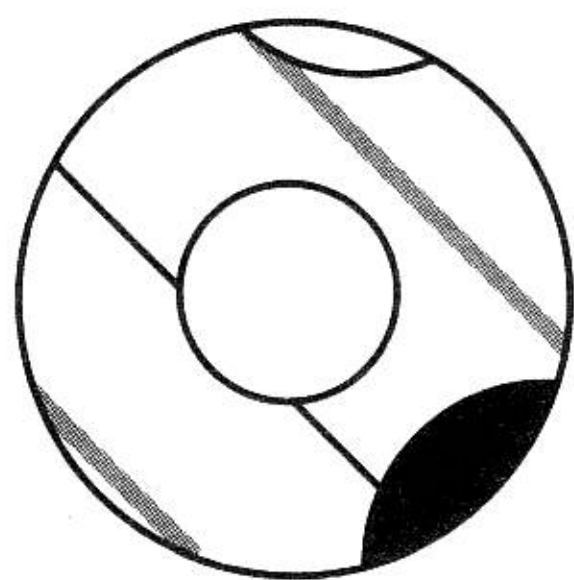

ข

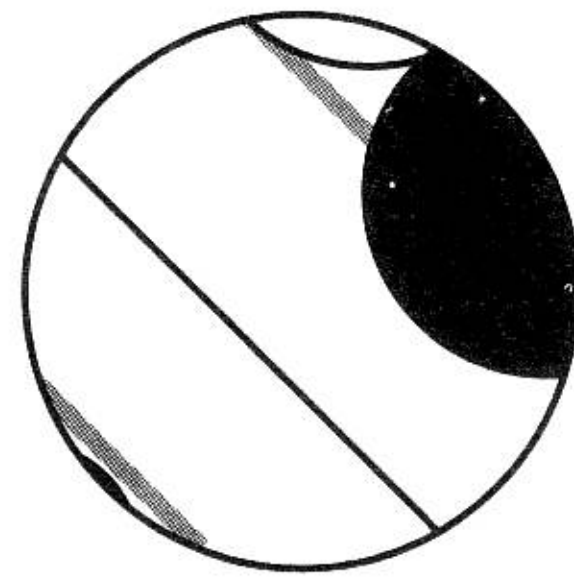

ค

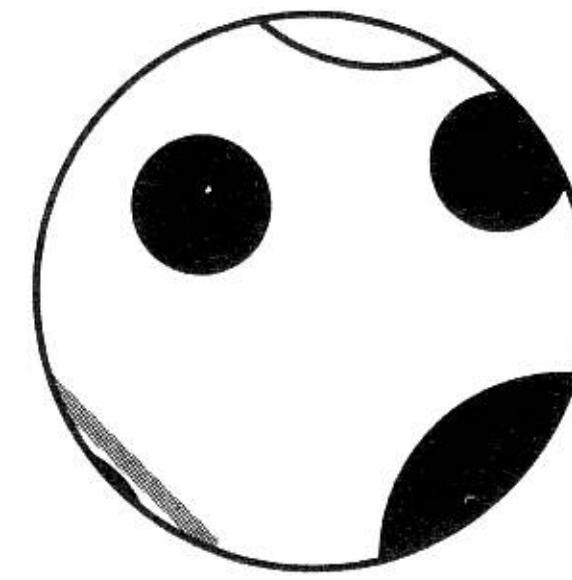

ง

15

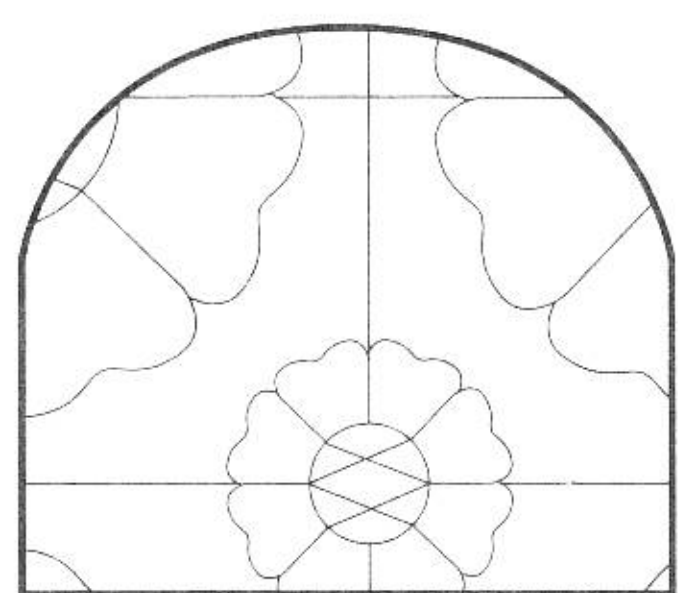
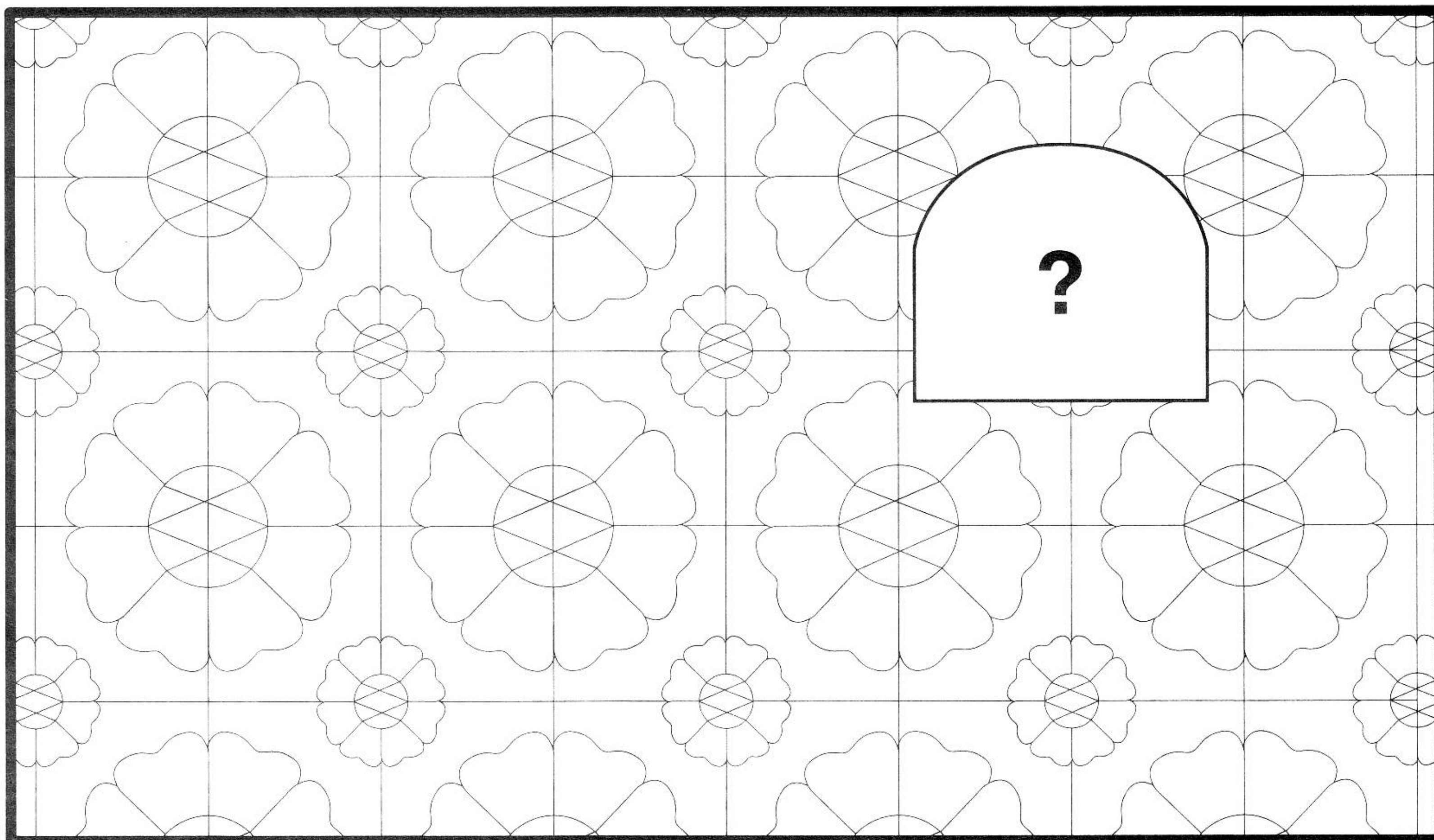

ก

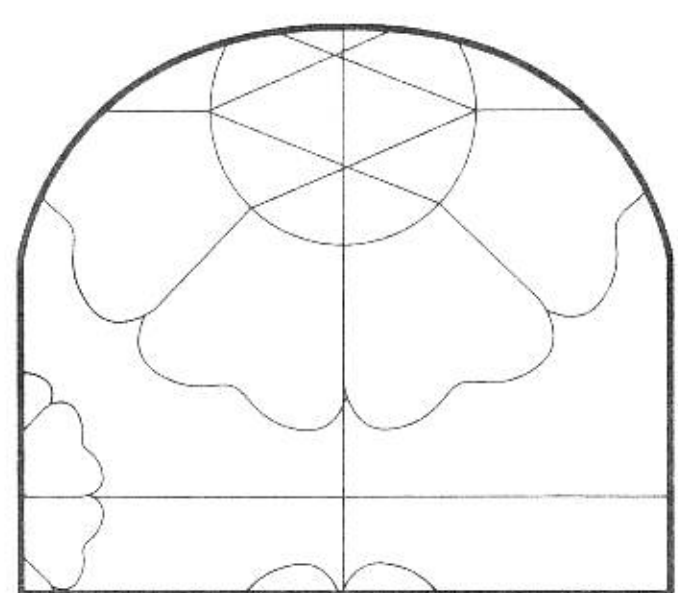

ข

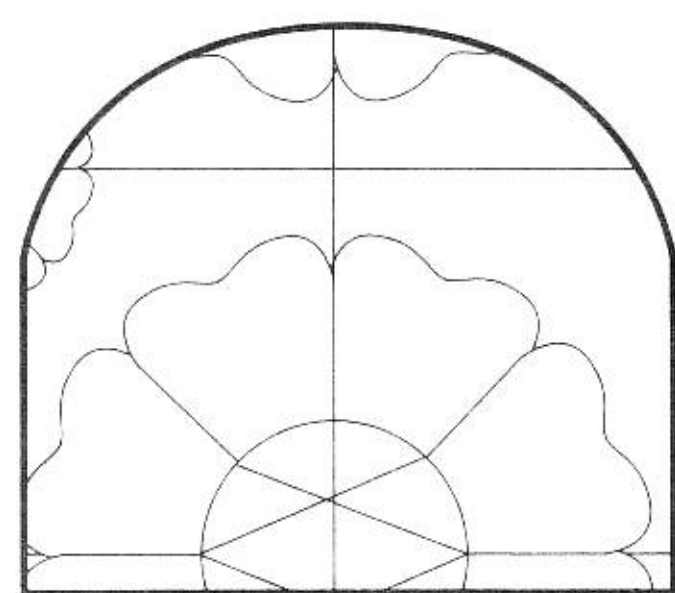

ค

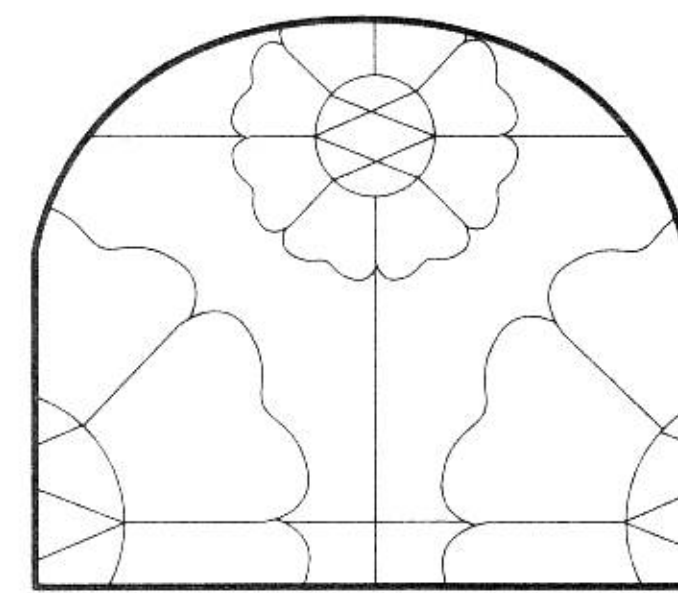

ง

16

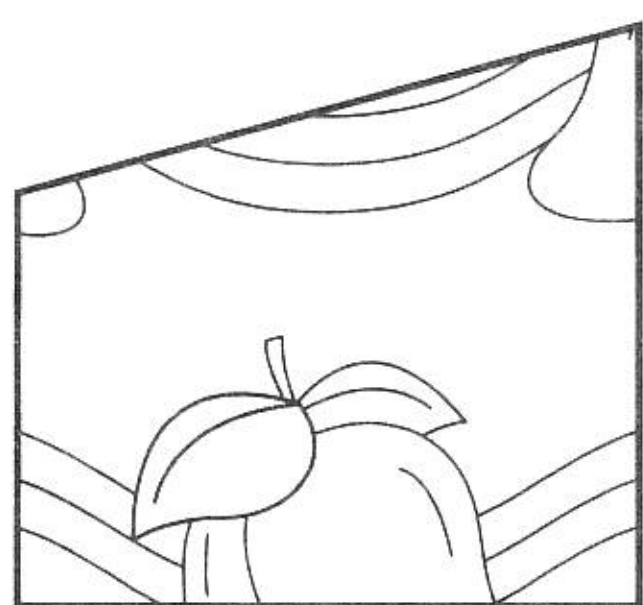
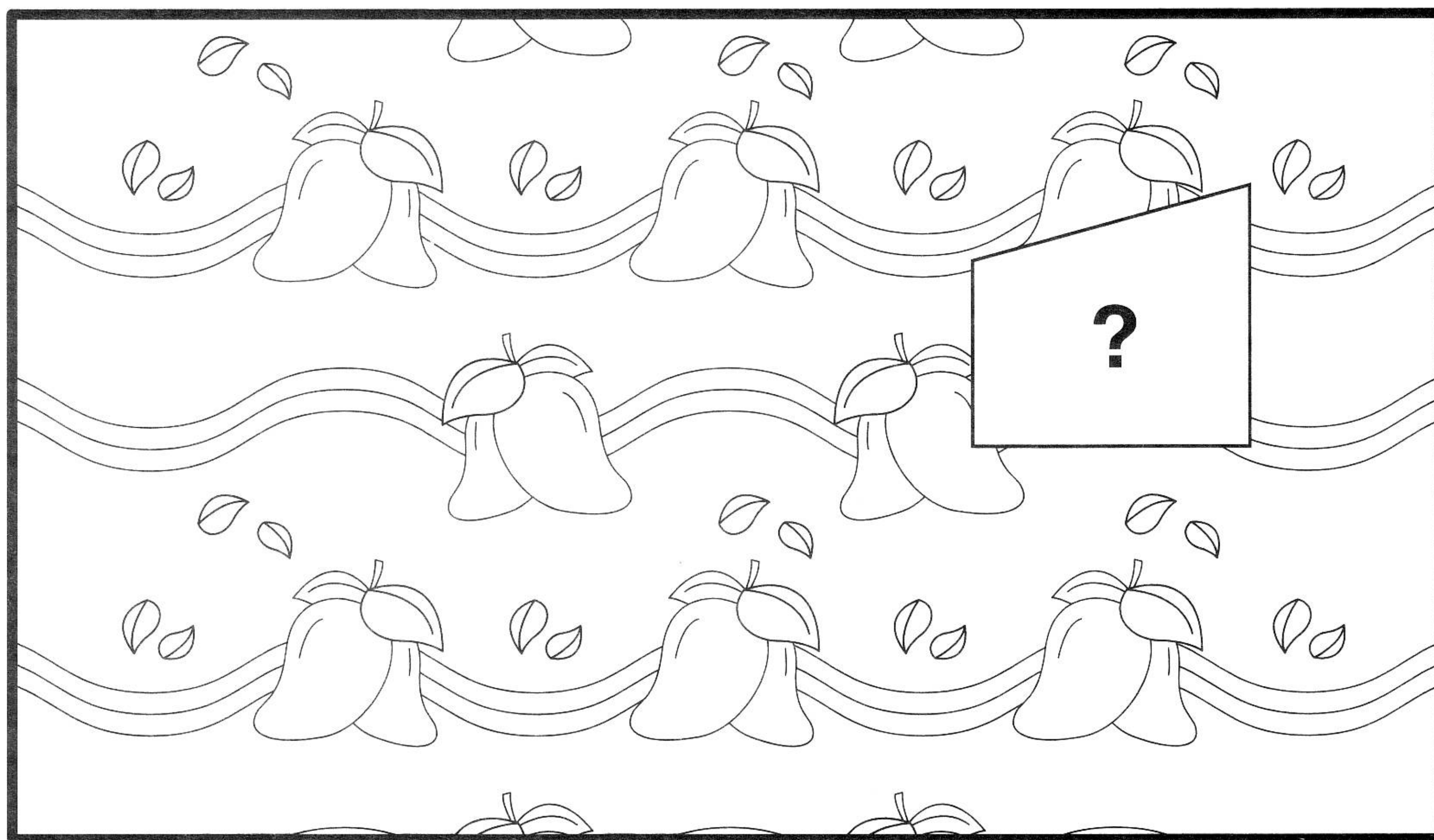

ก

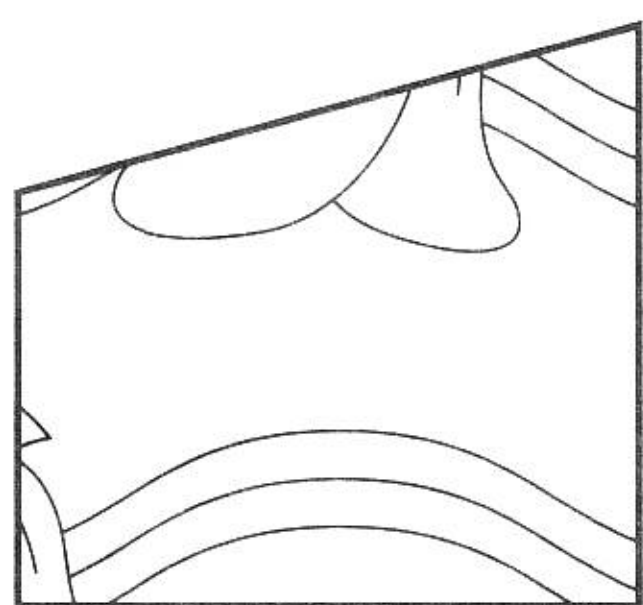

ข

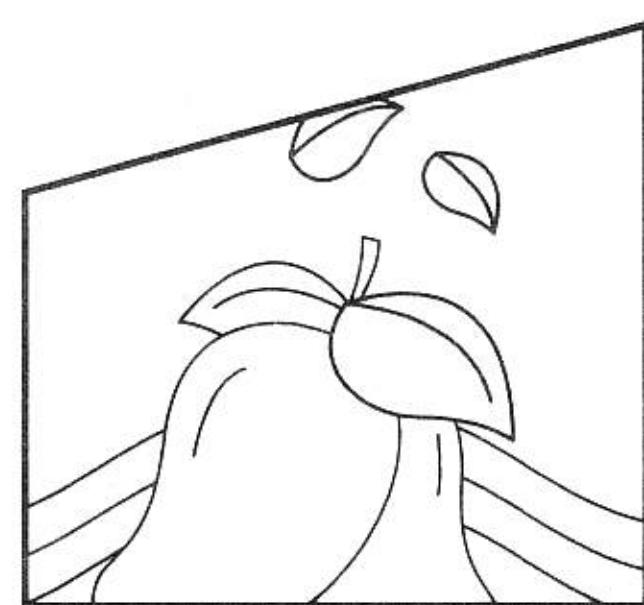

ค

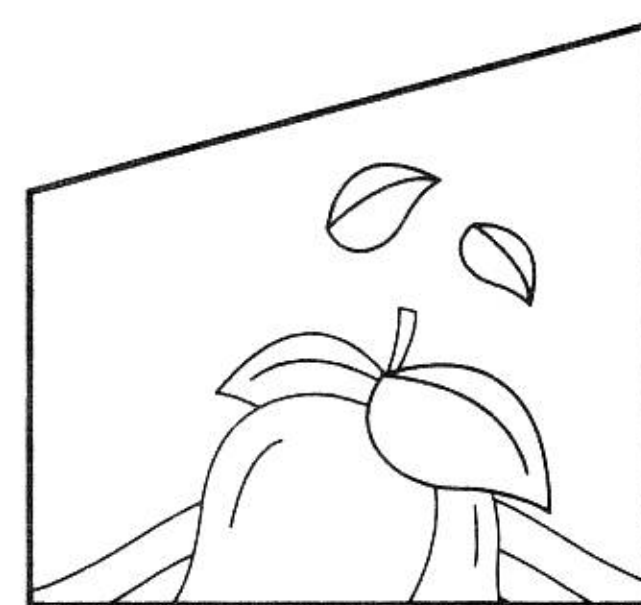

ง

17

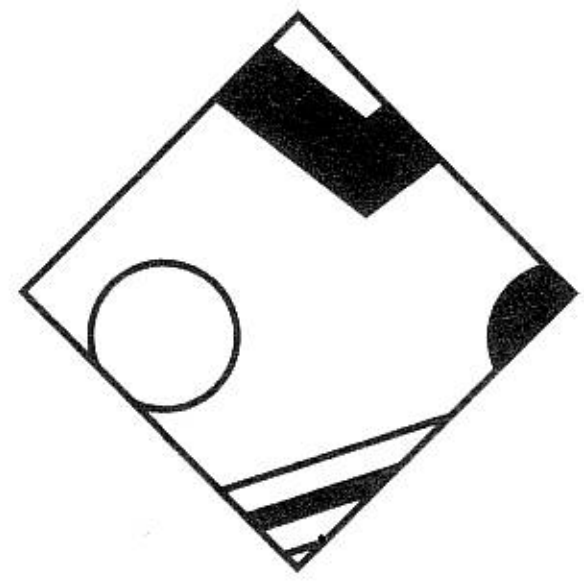
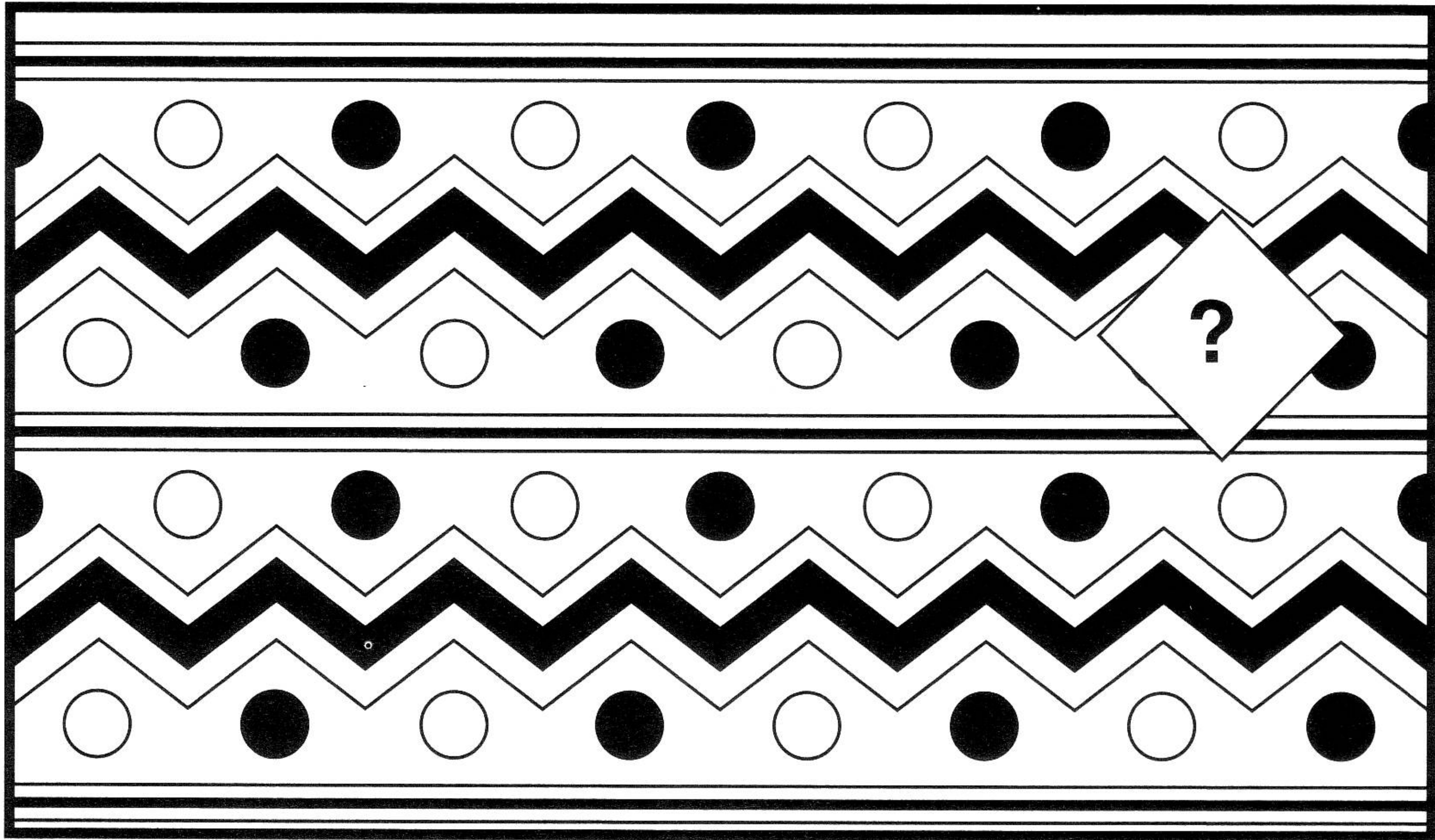

ก

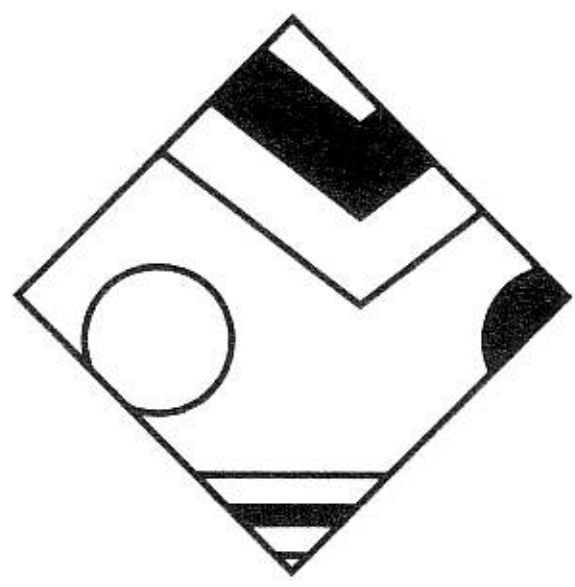

ข

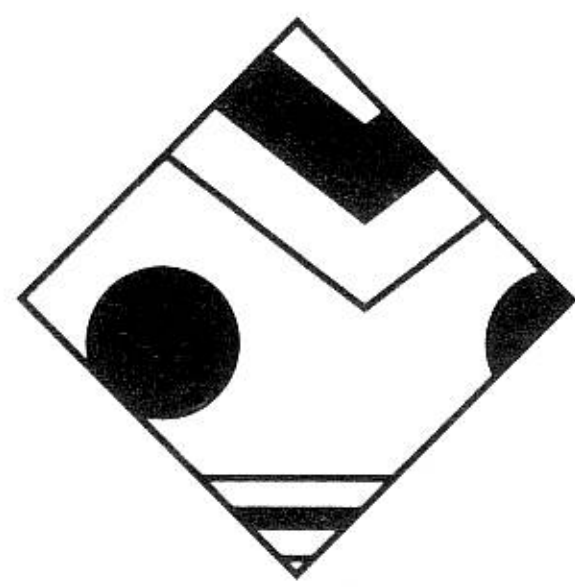

ค

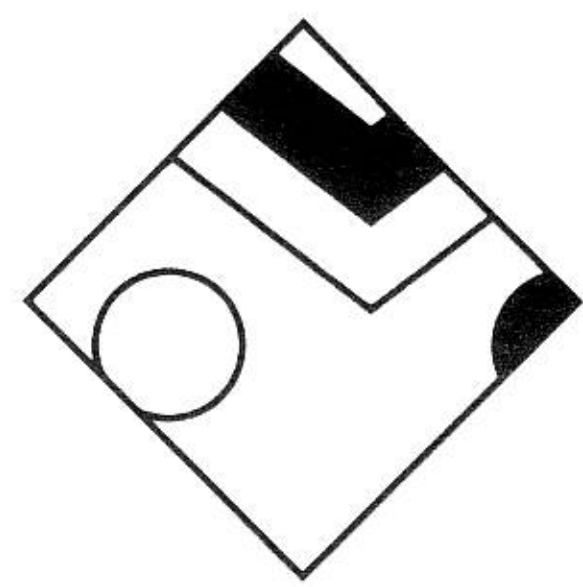

ง

18

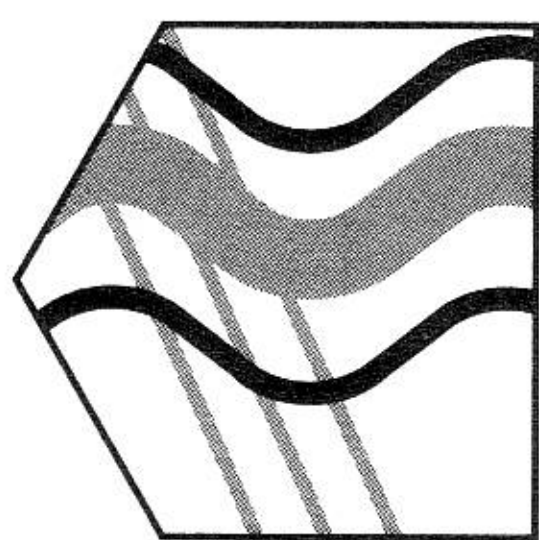
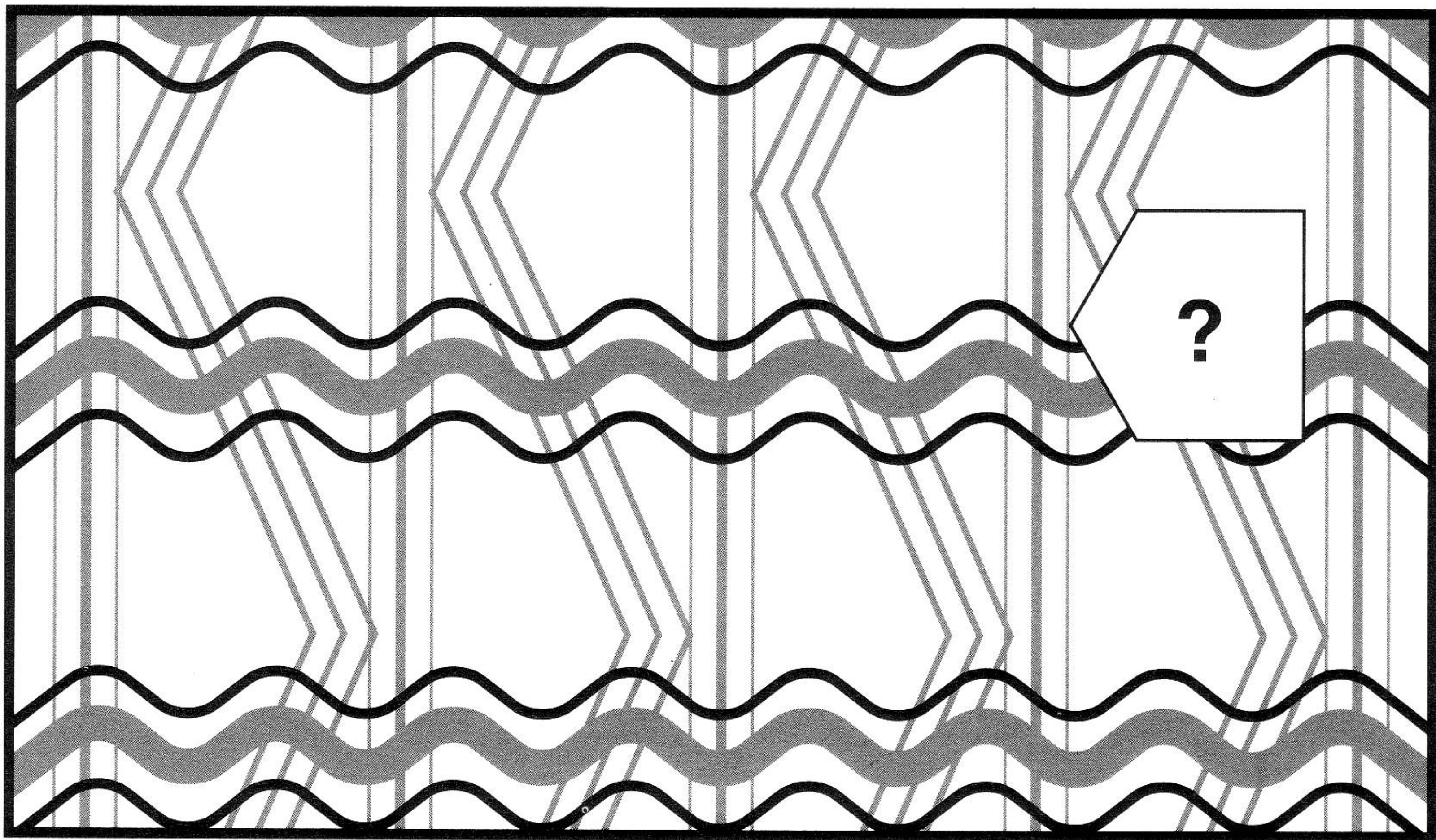

ก

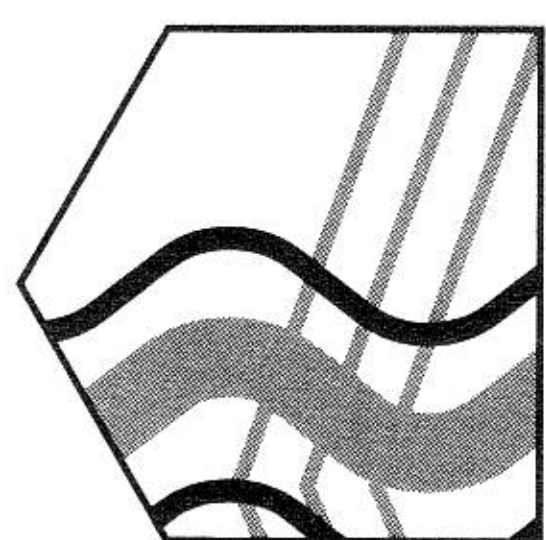

ข

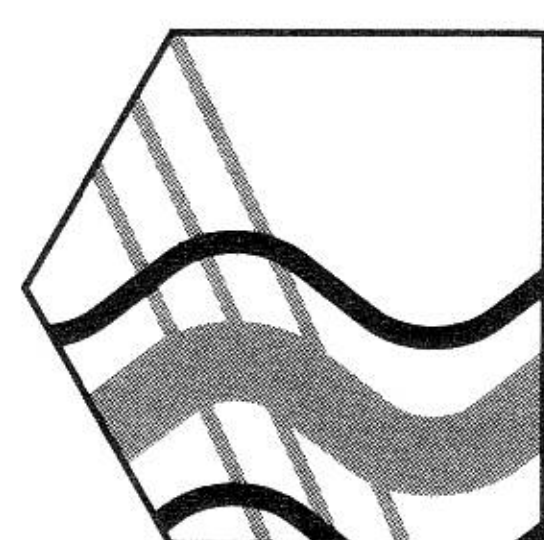

ค

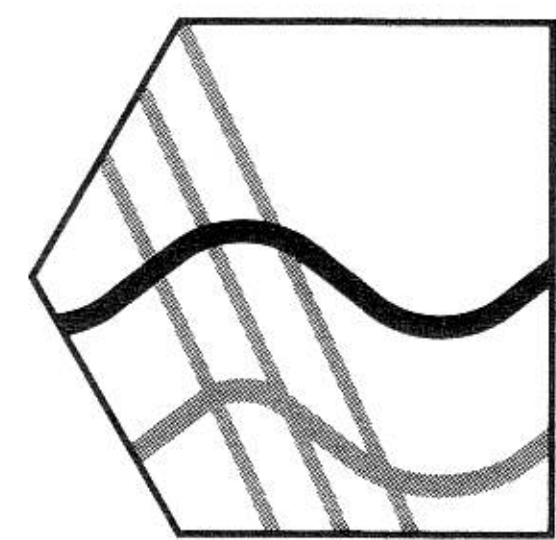

ง

19

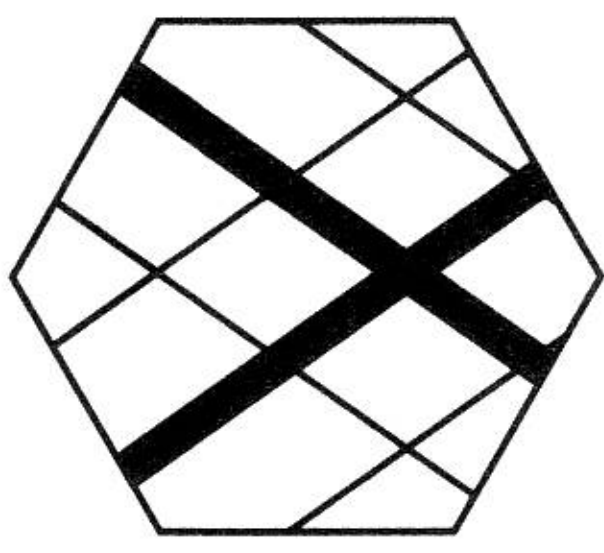
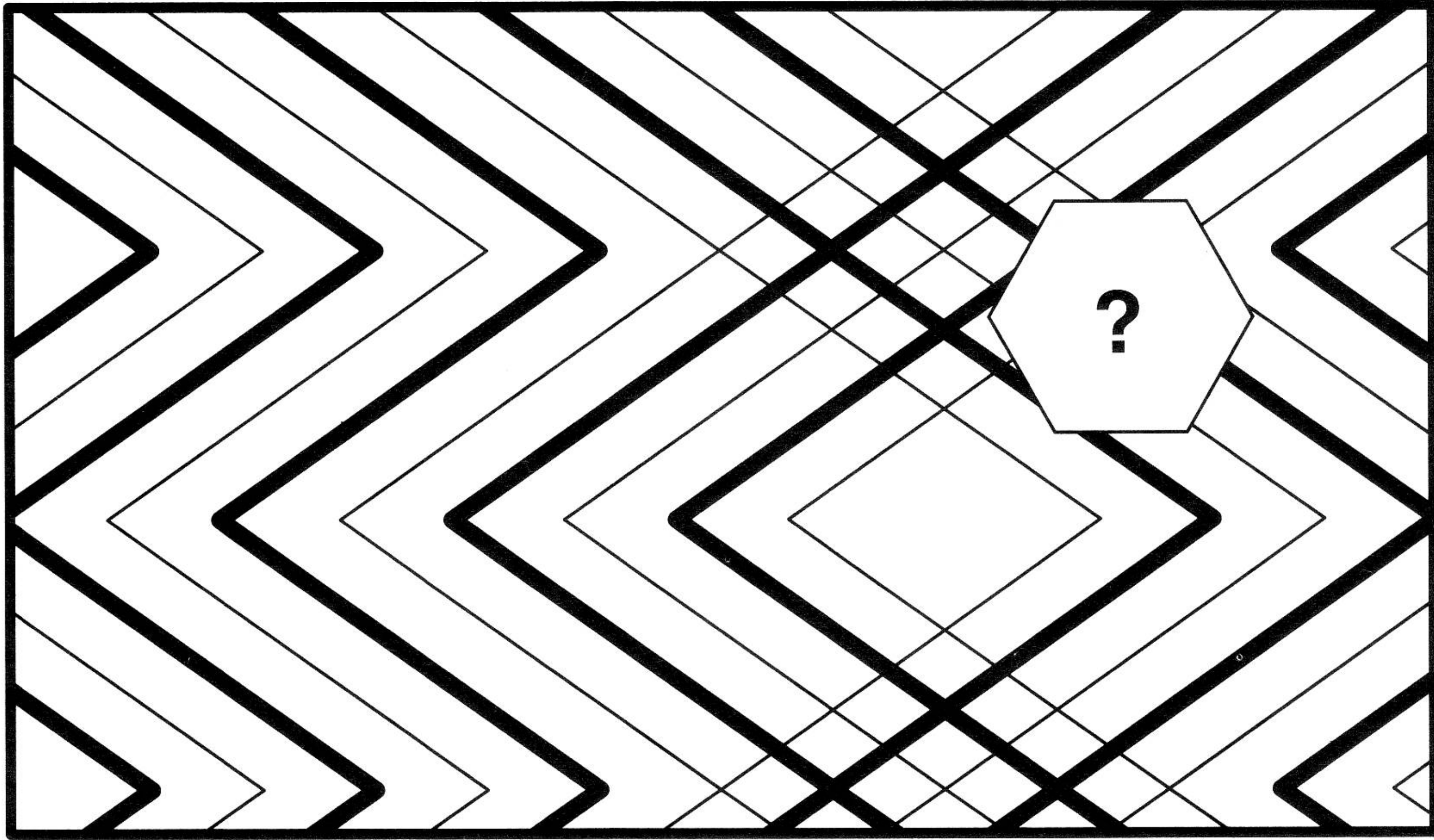

ก

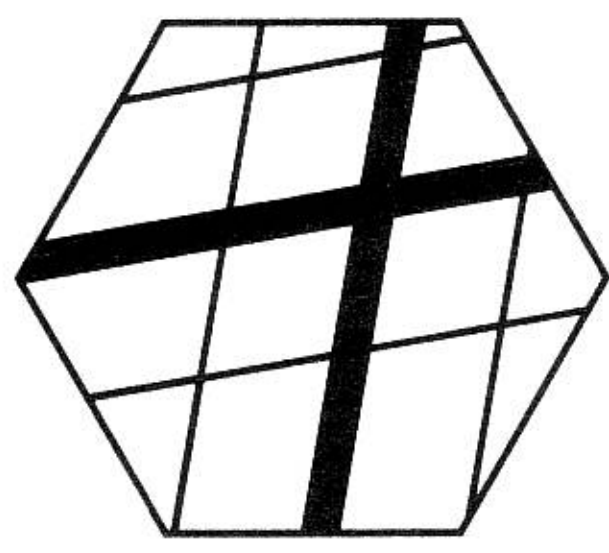

ข

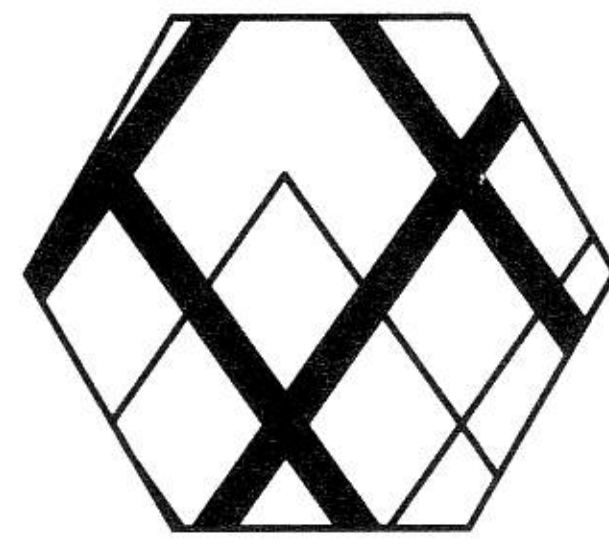

ค

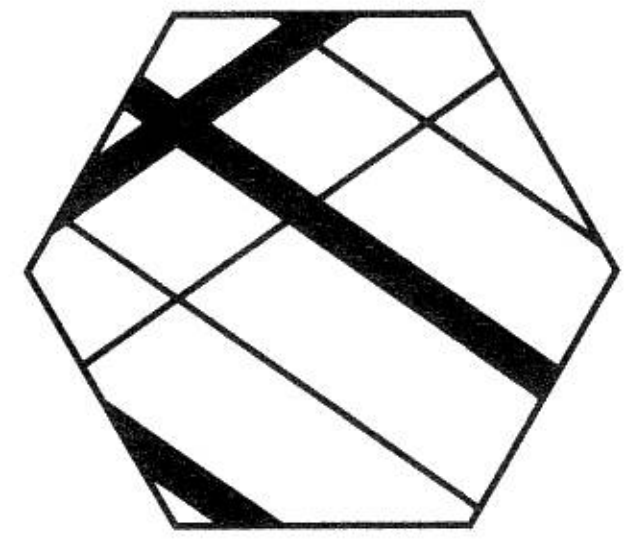

ง

20

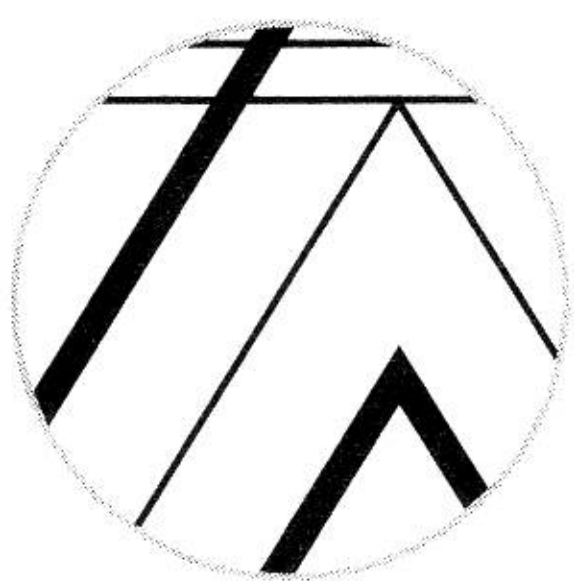
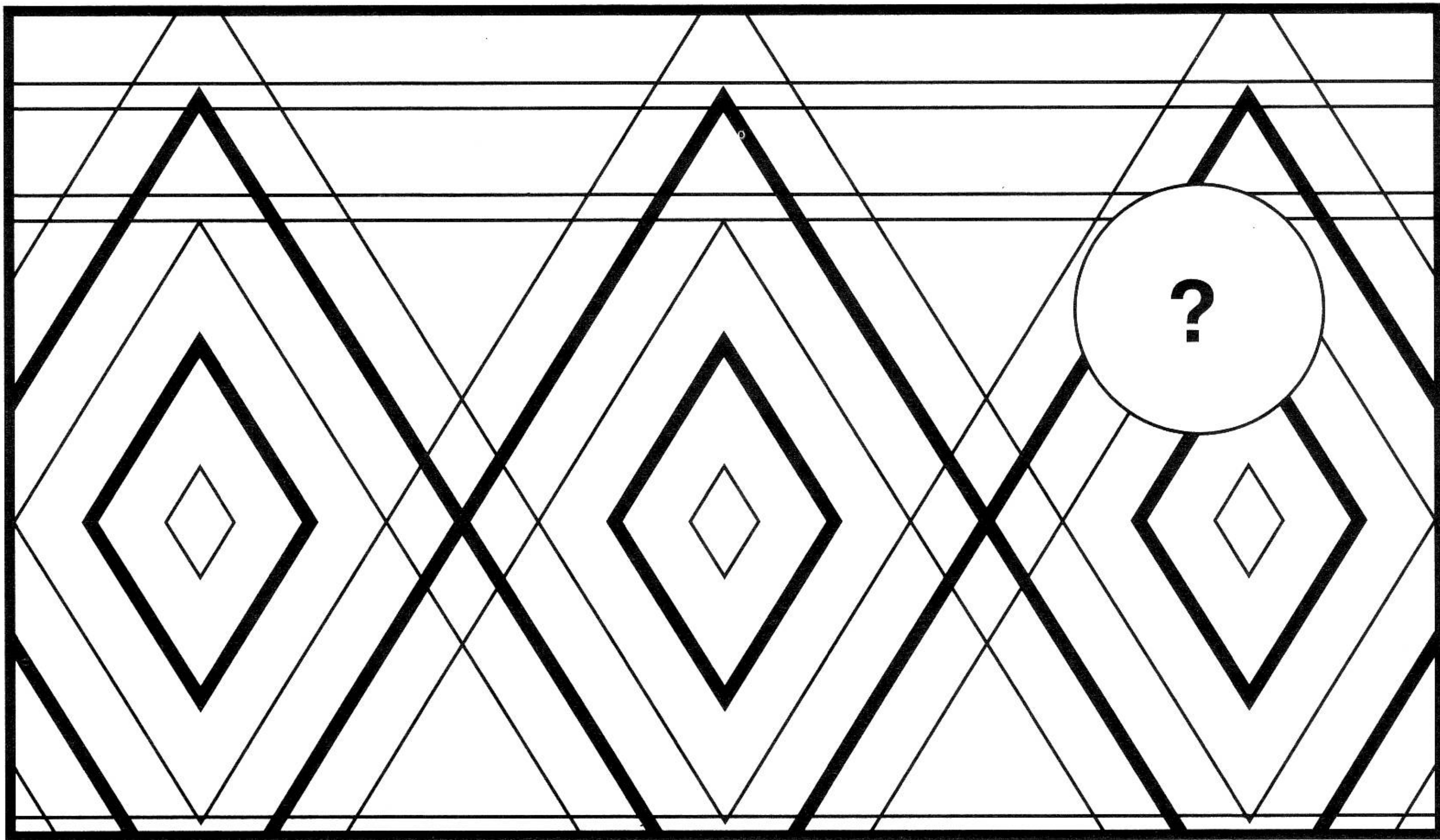

ก

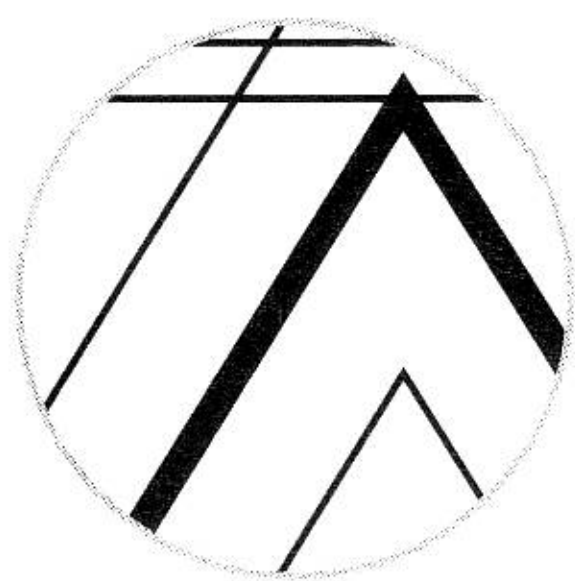

ข

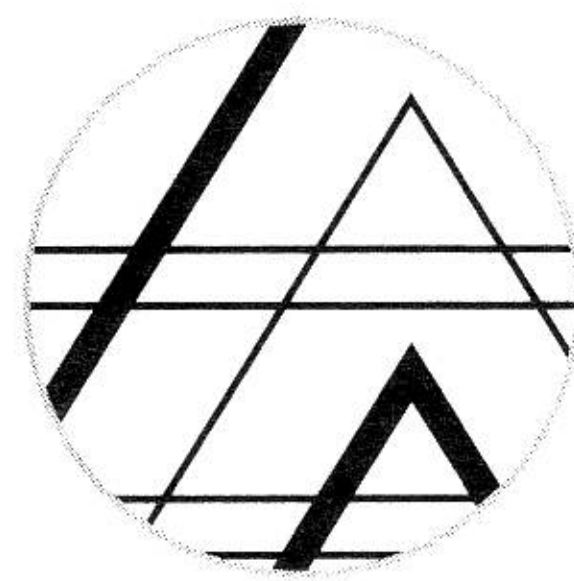

ค

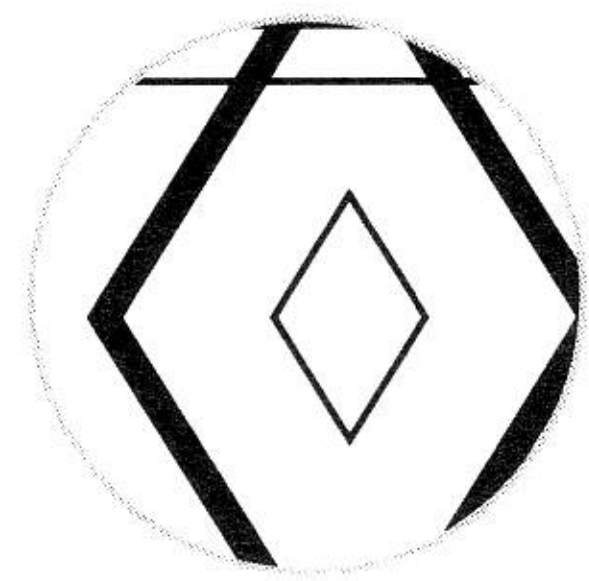

ง

21

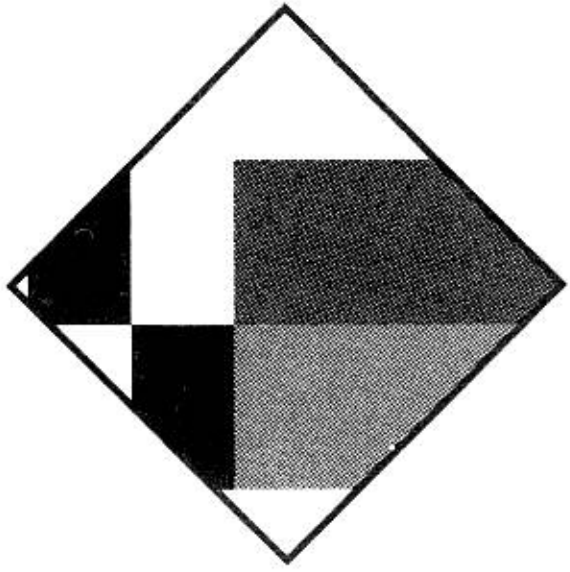
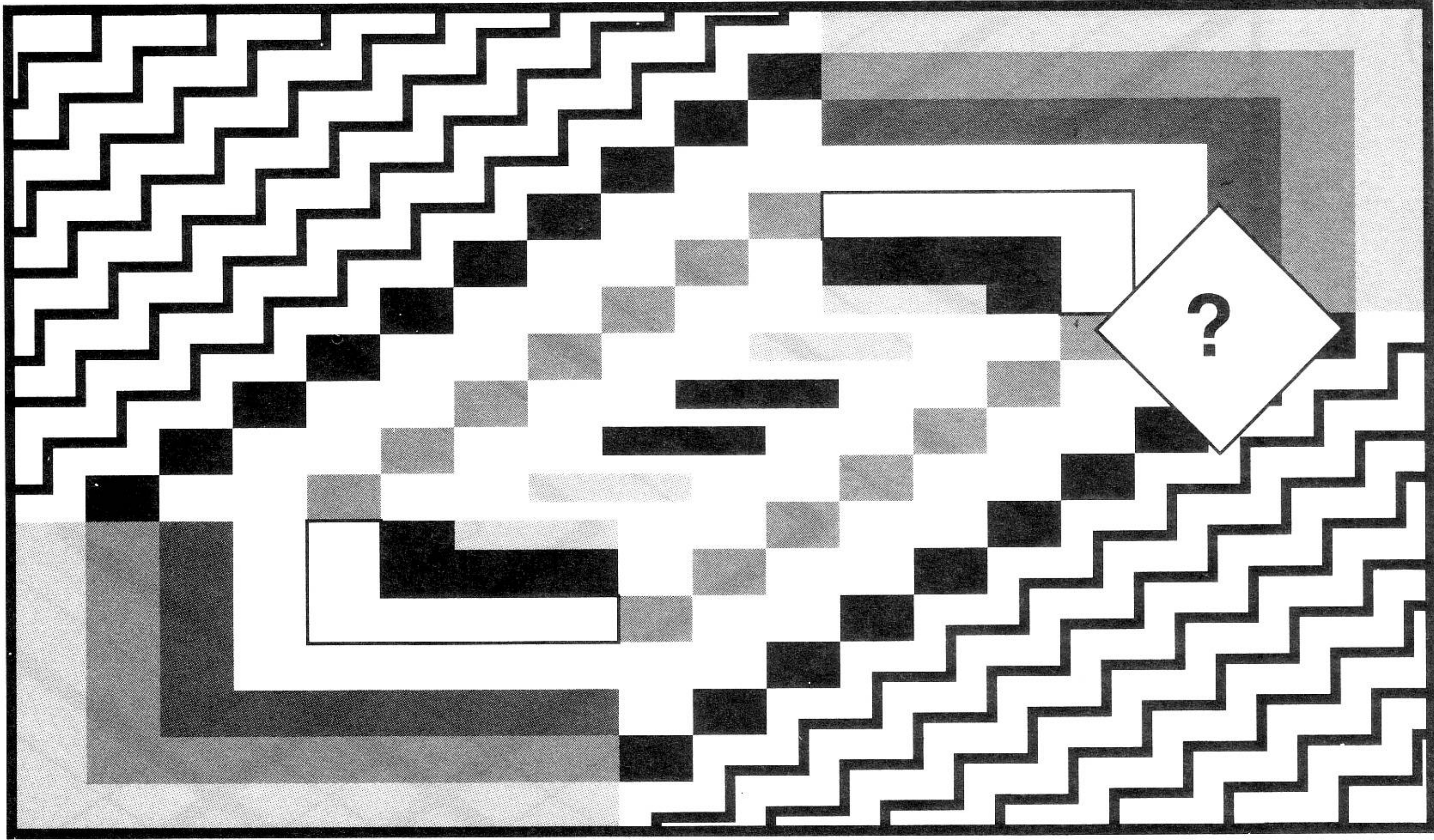

ก

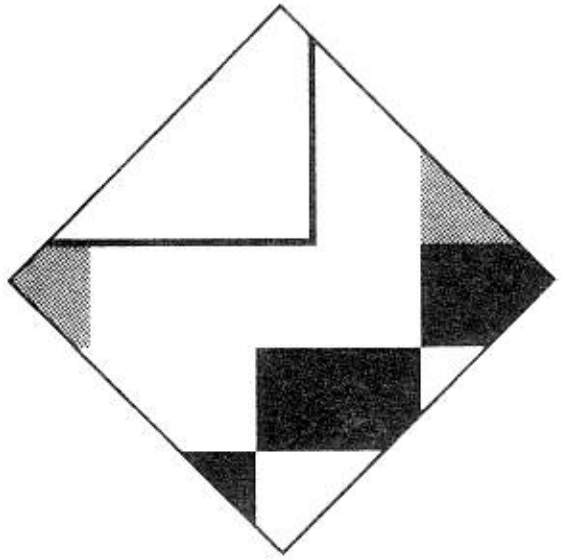

ข

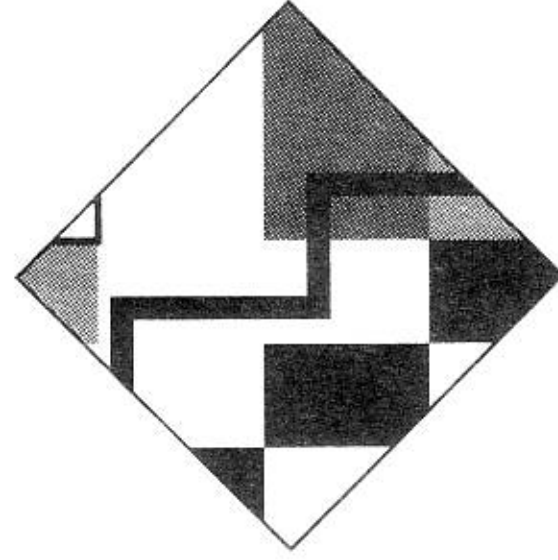

ค

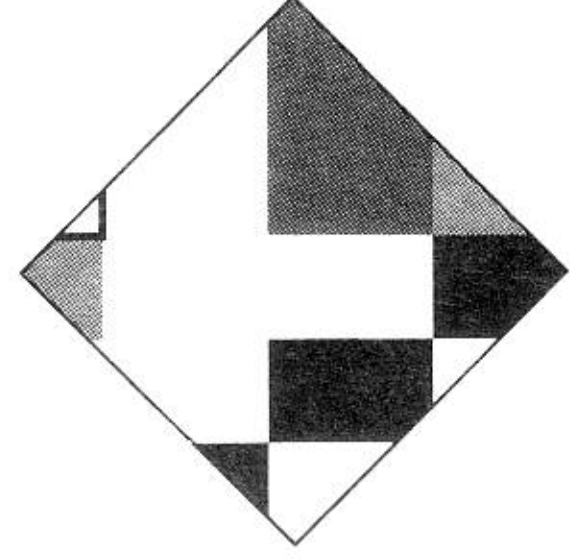

ง

22

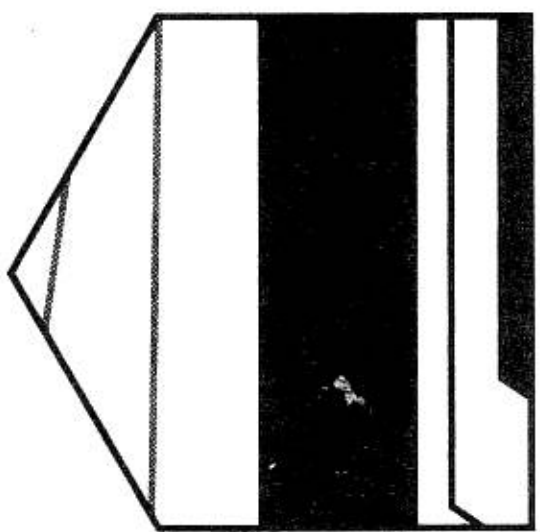
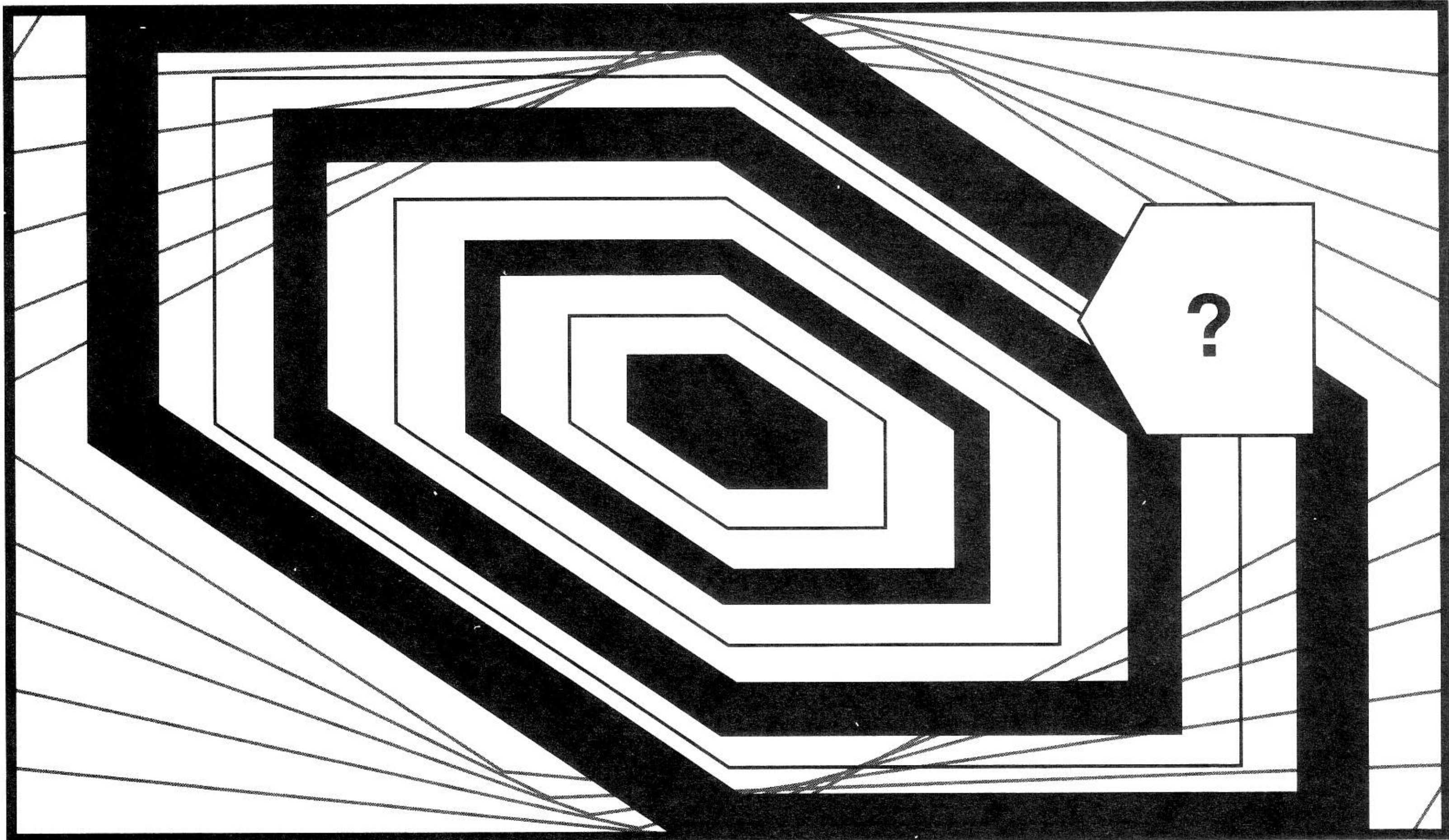

ก

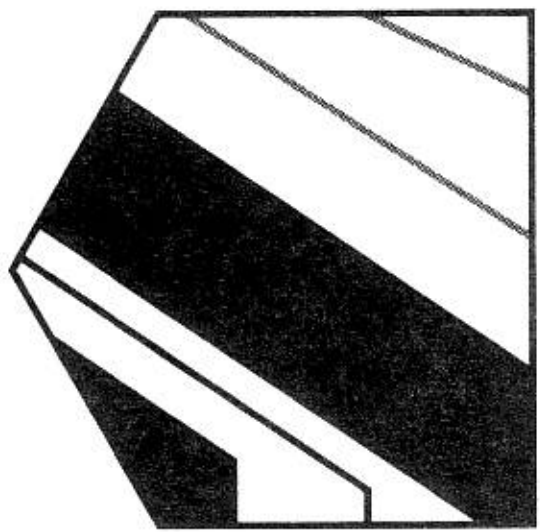

ข

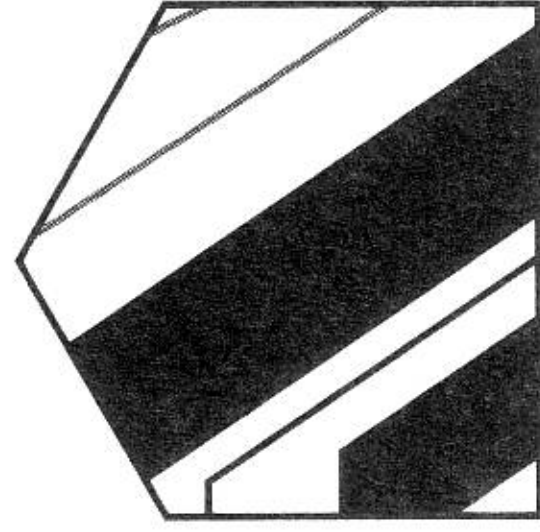

ค

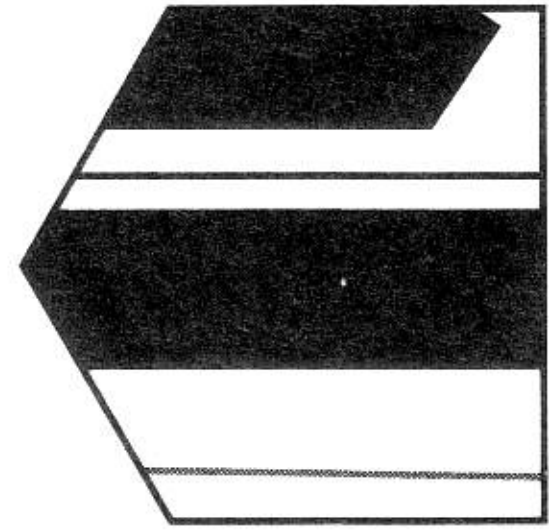

ง

จงขีด ✓ ภาพที่สัมพันธ์เข้าชุดกับภาพที่กำหนด

1

2

3

4

5

+△D	D+△	△D+
7○□	□7○	○□7
☆S♡	♡☆S	?



ก

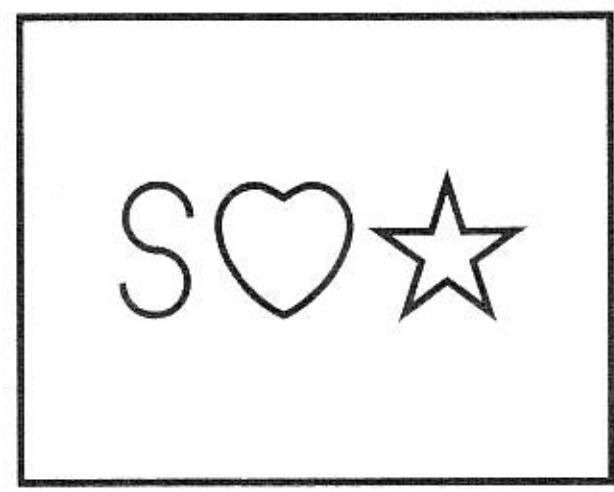

ข



ค

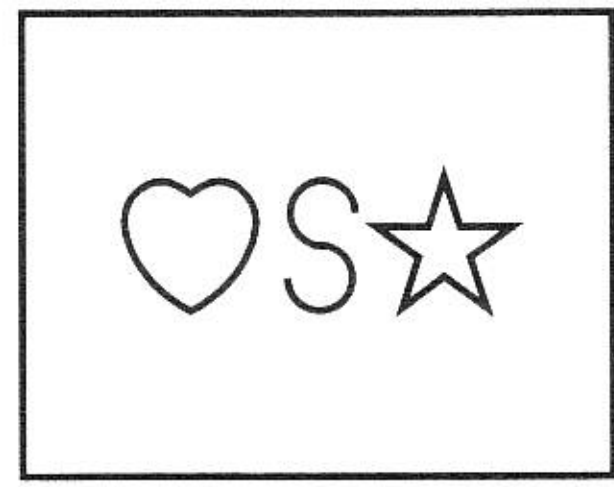

ง

6

◀	▶	◇
◐	◑	○
▤	?	⬡

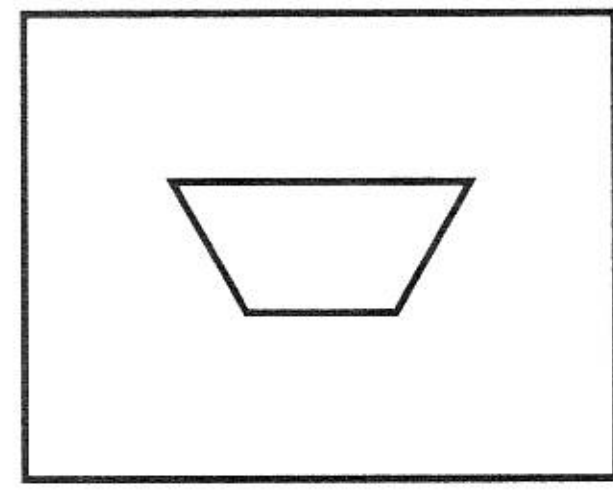

ก

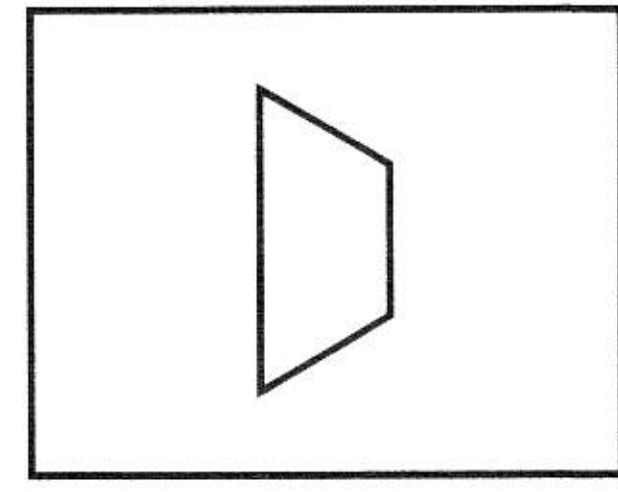

ข

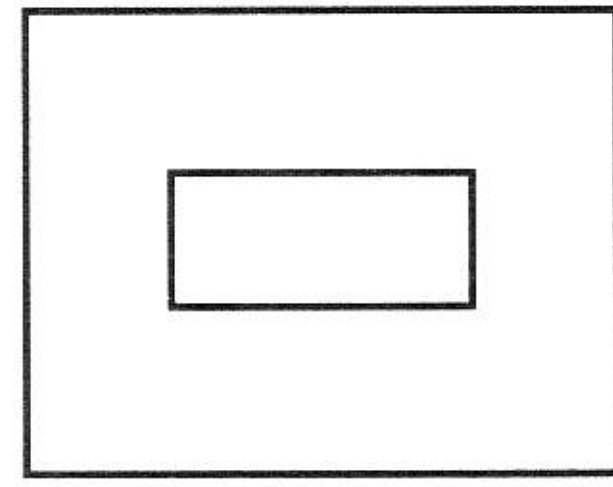

ค

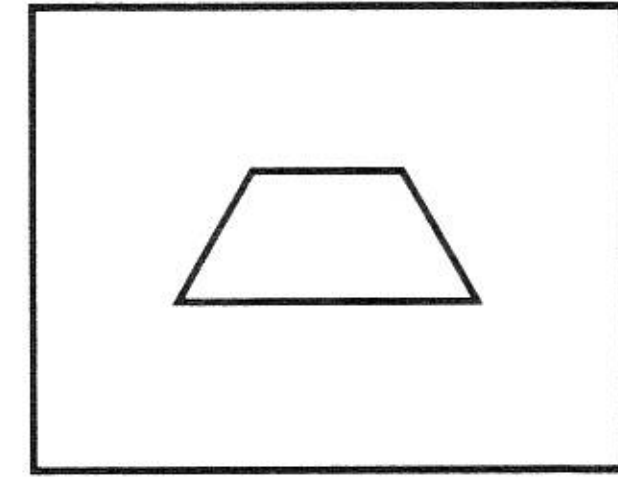

ง

7

◼ (top-left black)	◼ (bottom-left black)	◼ (diagonal black)
◼ (right black)	◼ (left black)	◼ (diagonal black)
◼ (bottom-left black)	?	◼ (solid black)

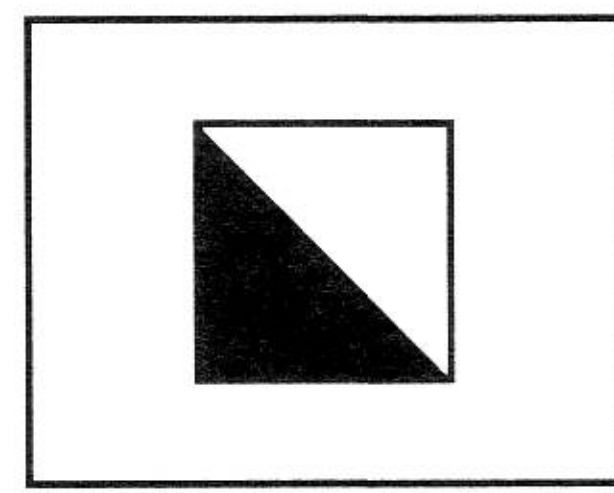

ก

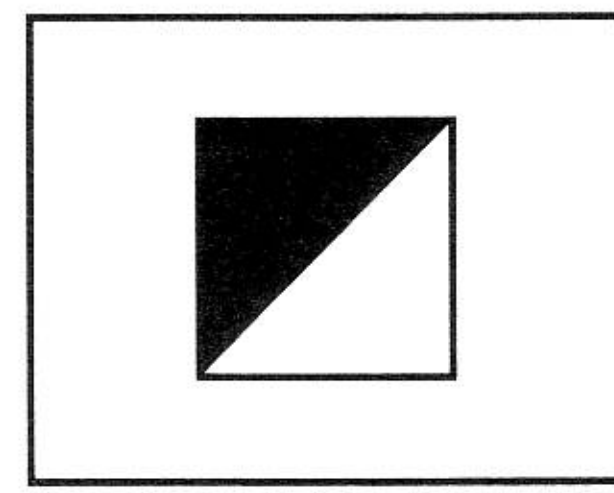

ข

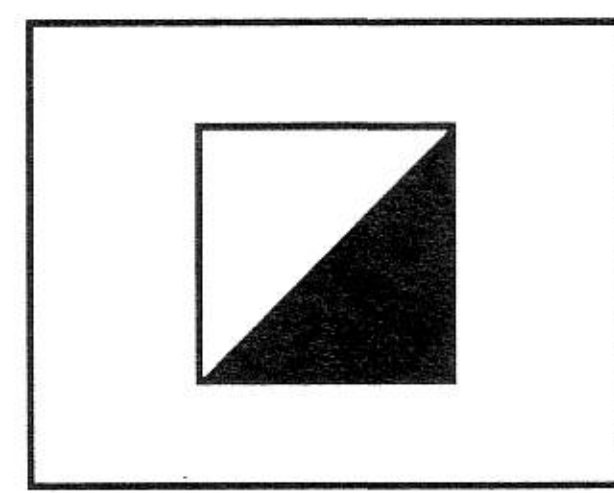

ค

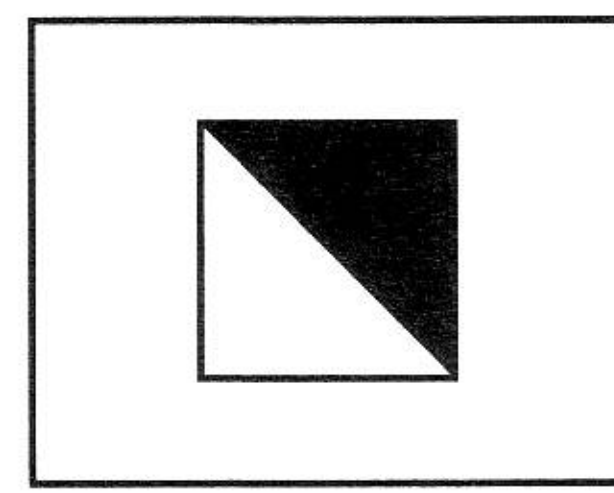

ง

8

🐟 (left)	🐟 (right)	🐟 (up)
🐟 (up)	🐟 (left)	🐟 (right)
🐟 (up)	🐟 (right)	?

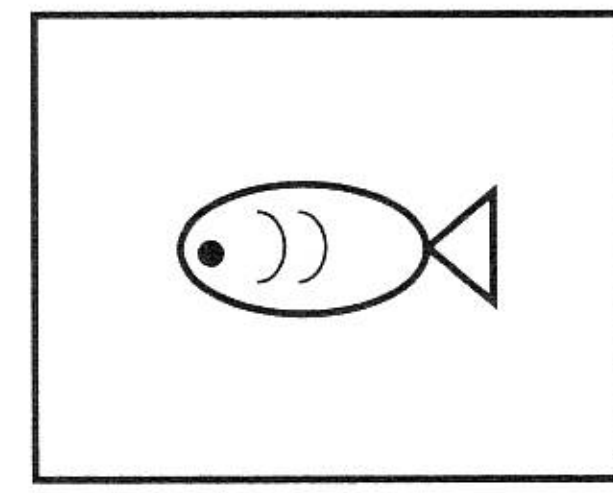

ก

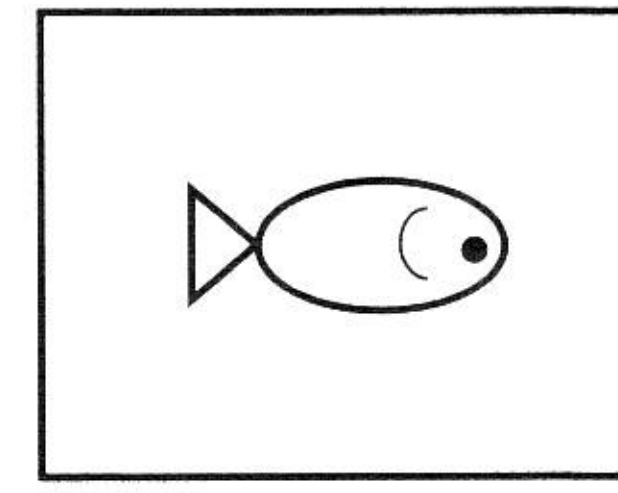

ข

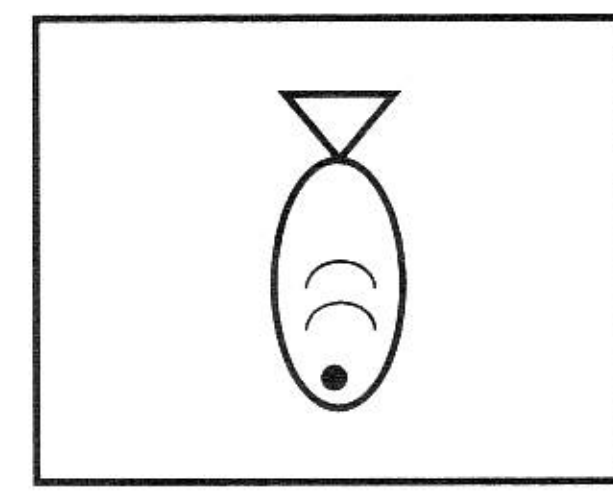

ค

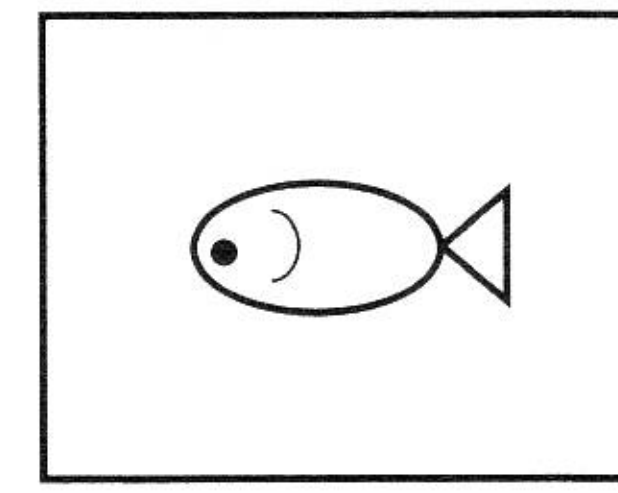

ง

9

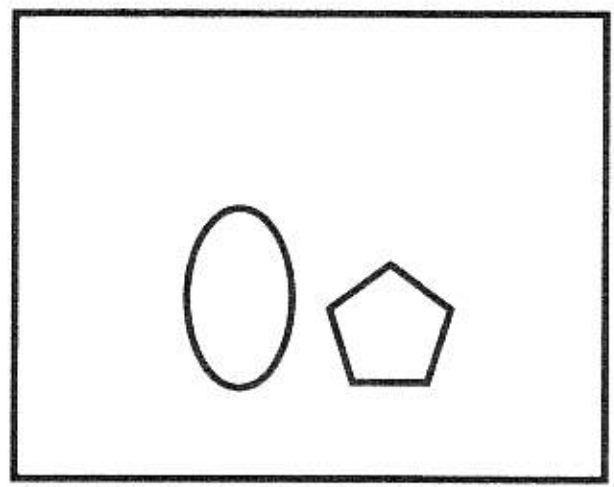
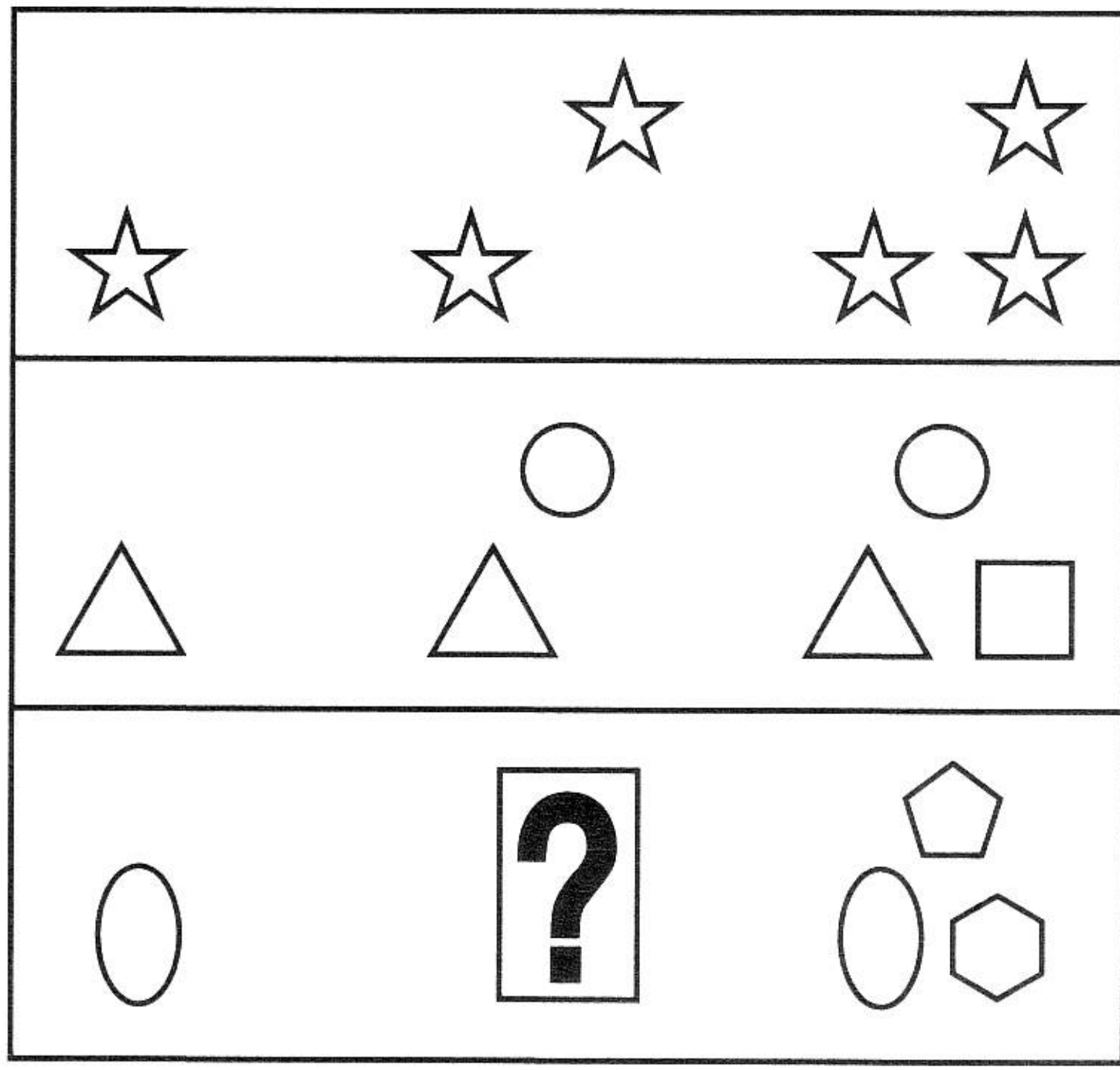

ก

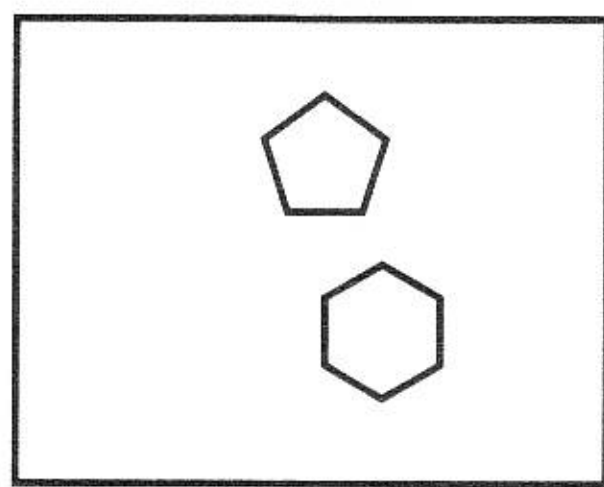

ข

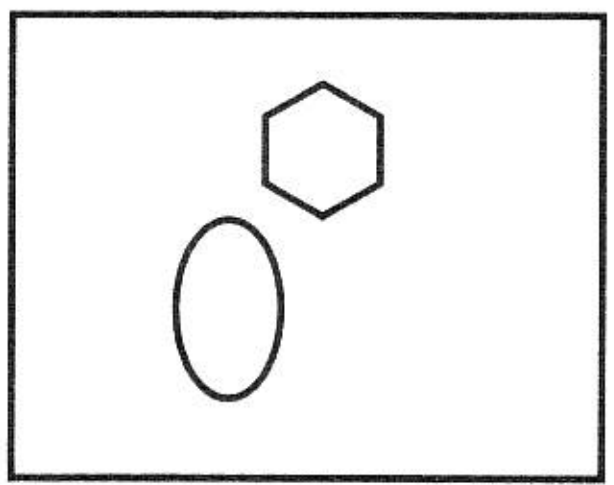

ค

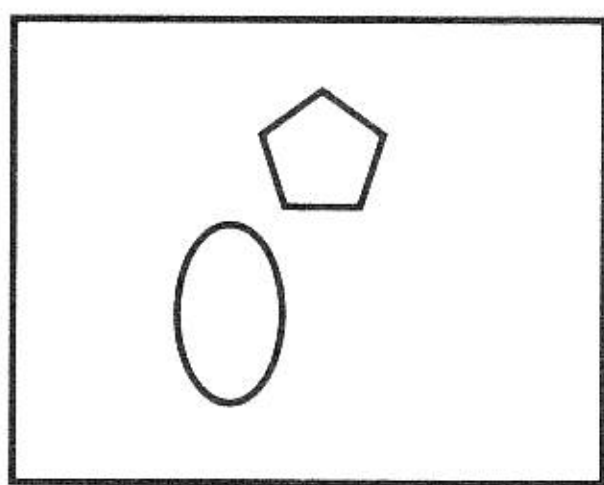

ง

10

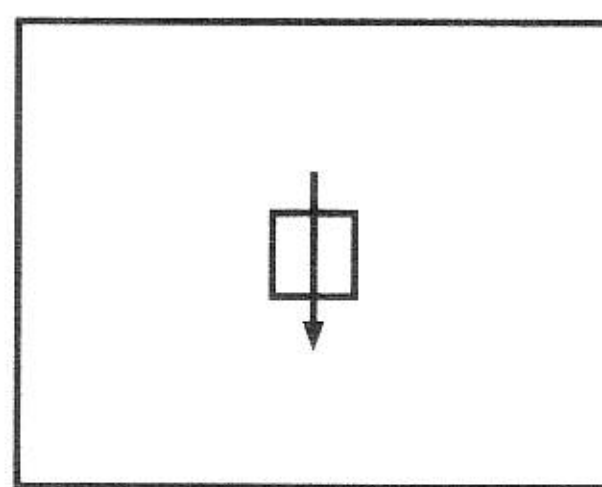
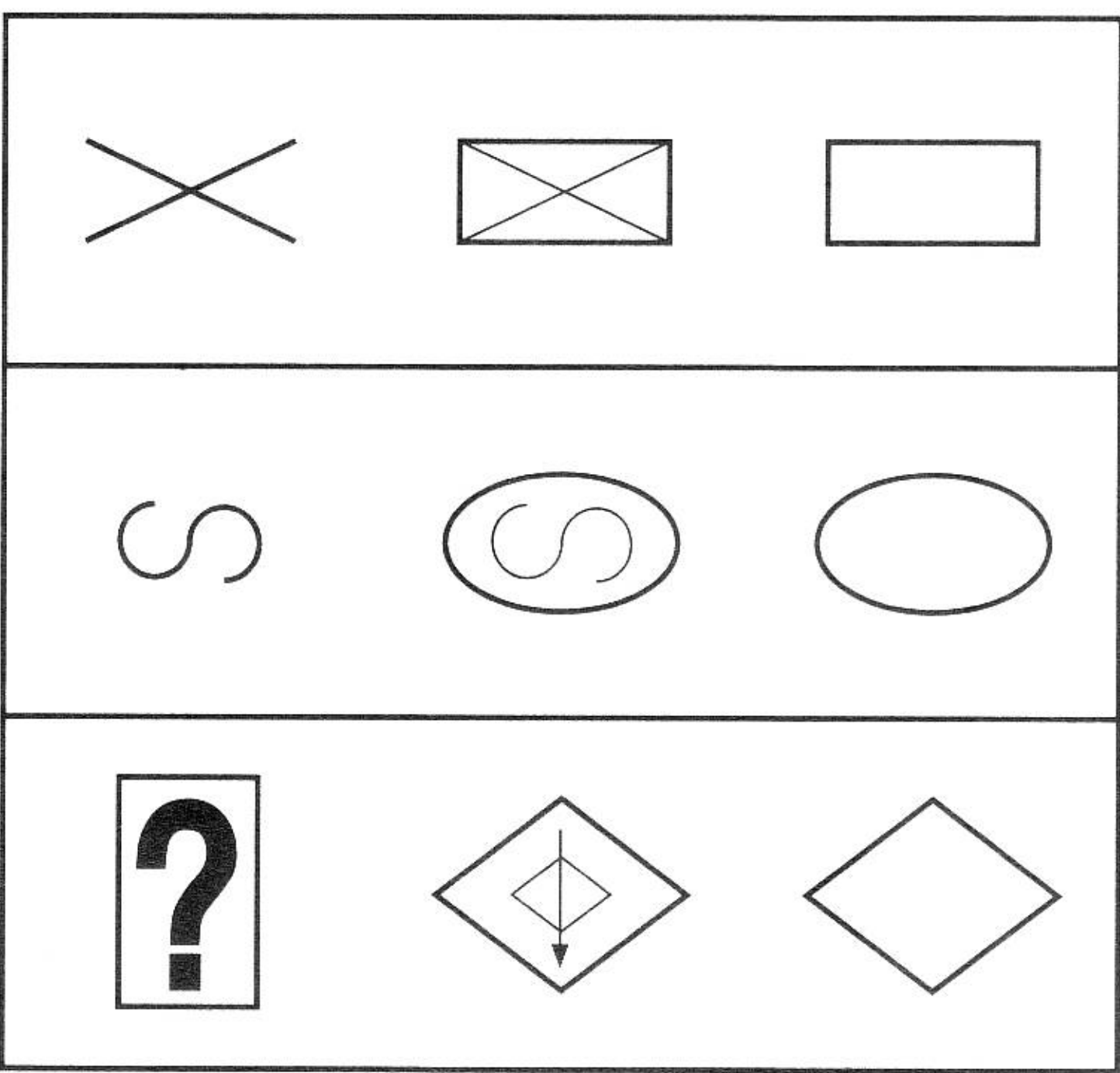

ก

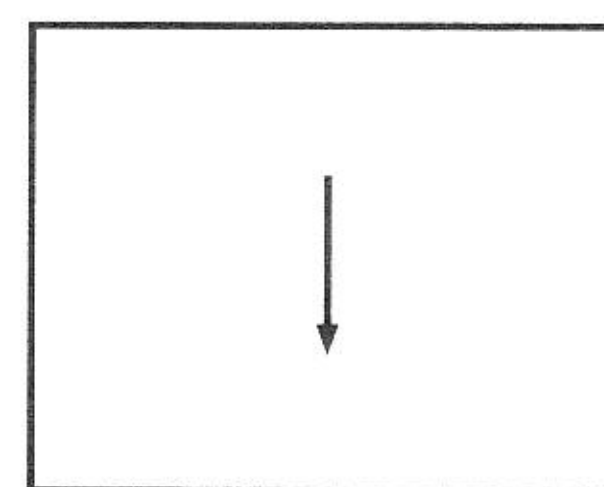

ข

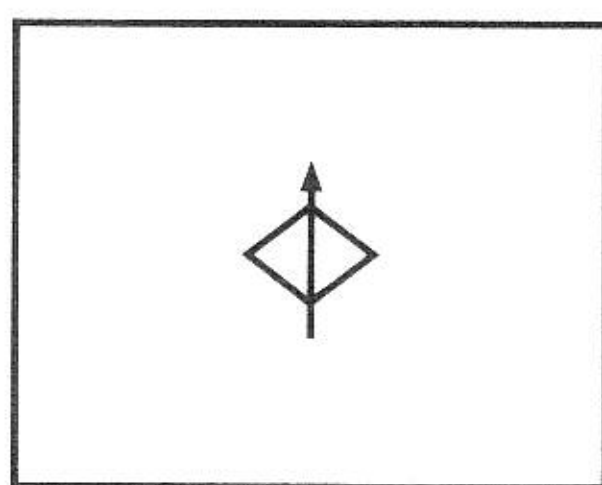

ค

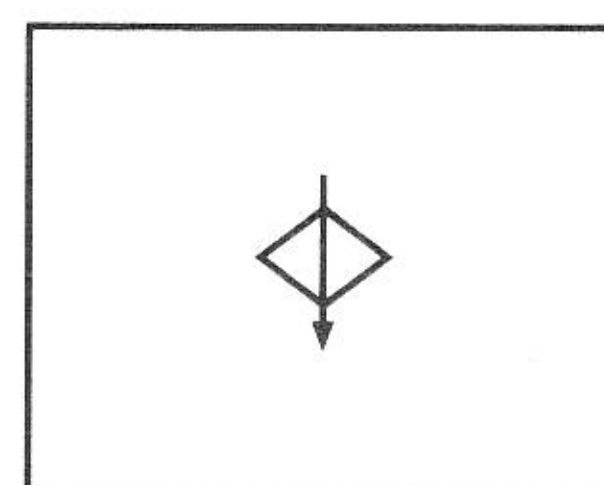

ง

11

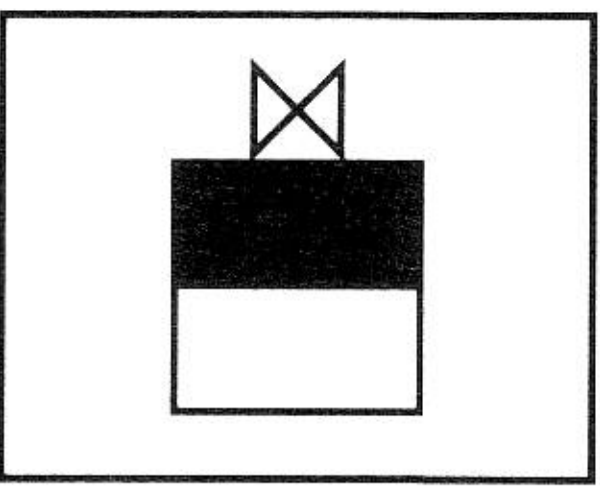
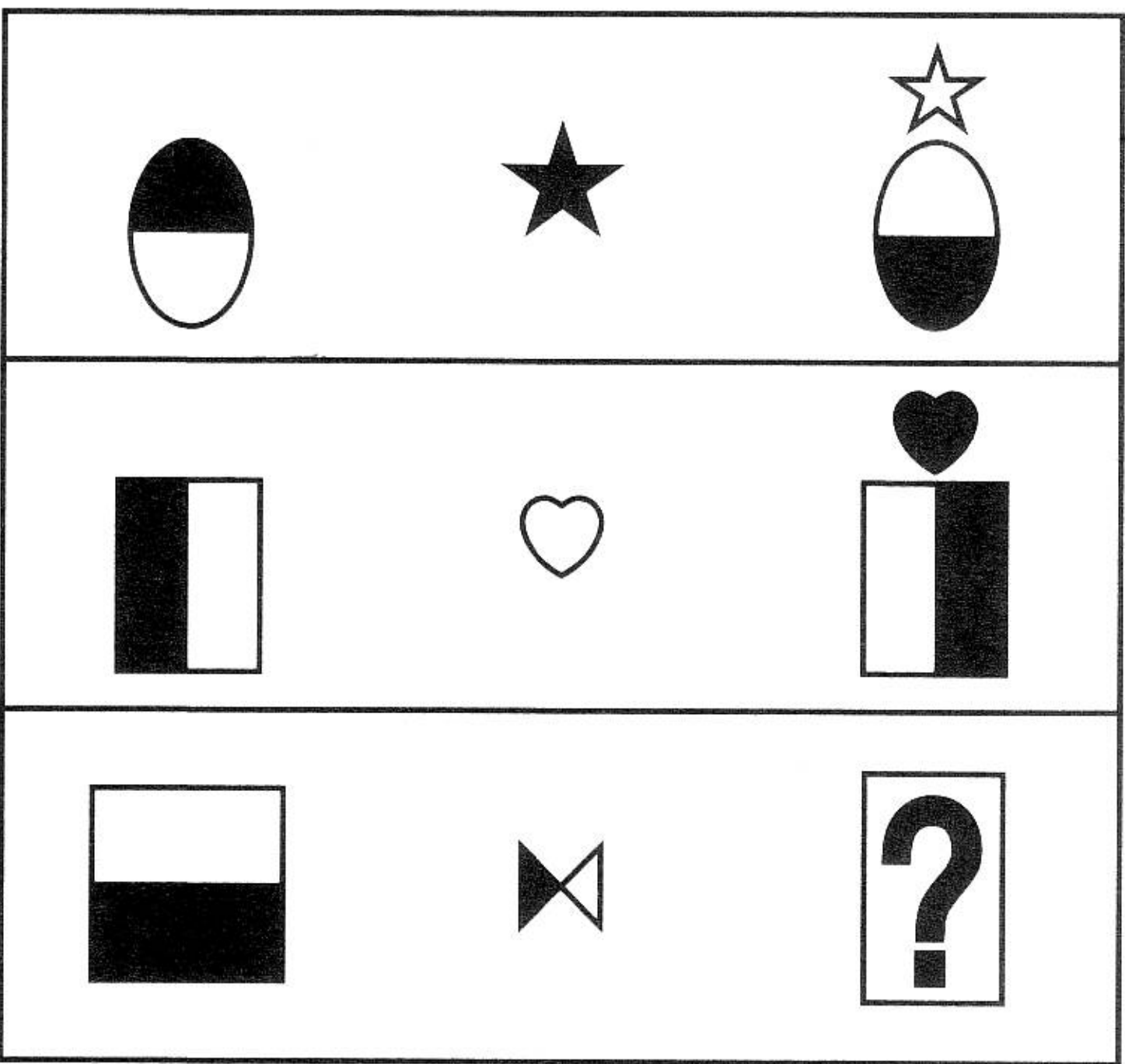

ก

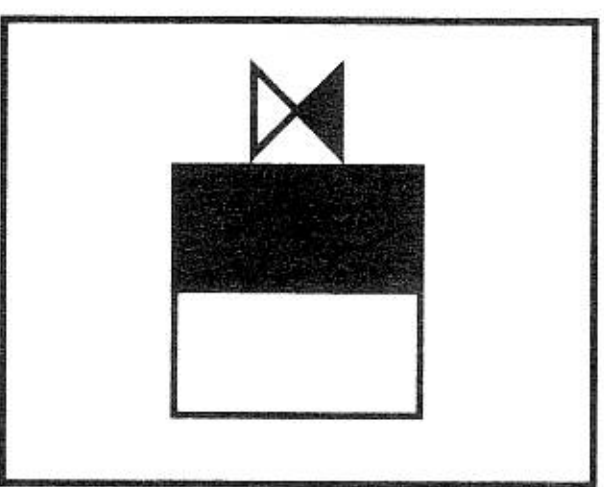

ข

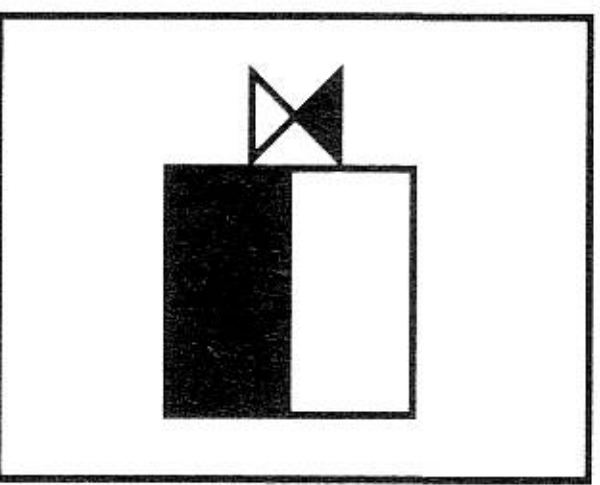

ค

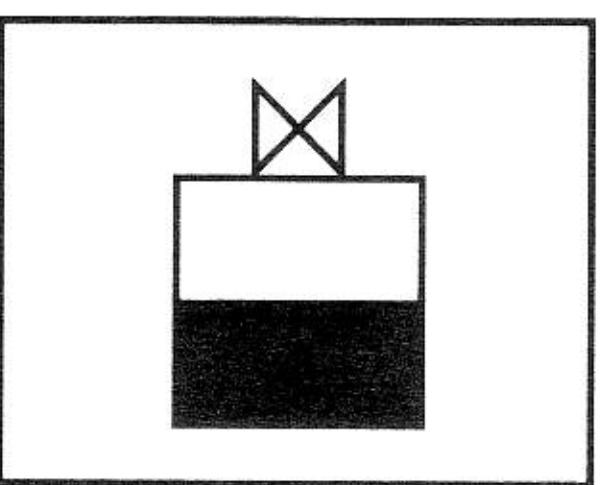

ง

12

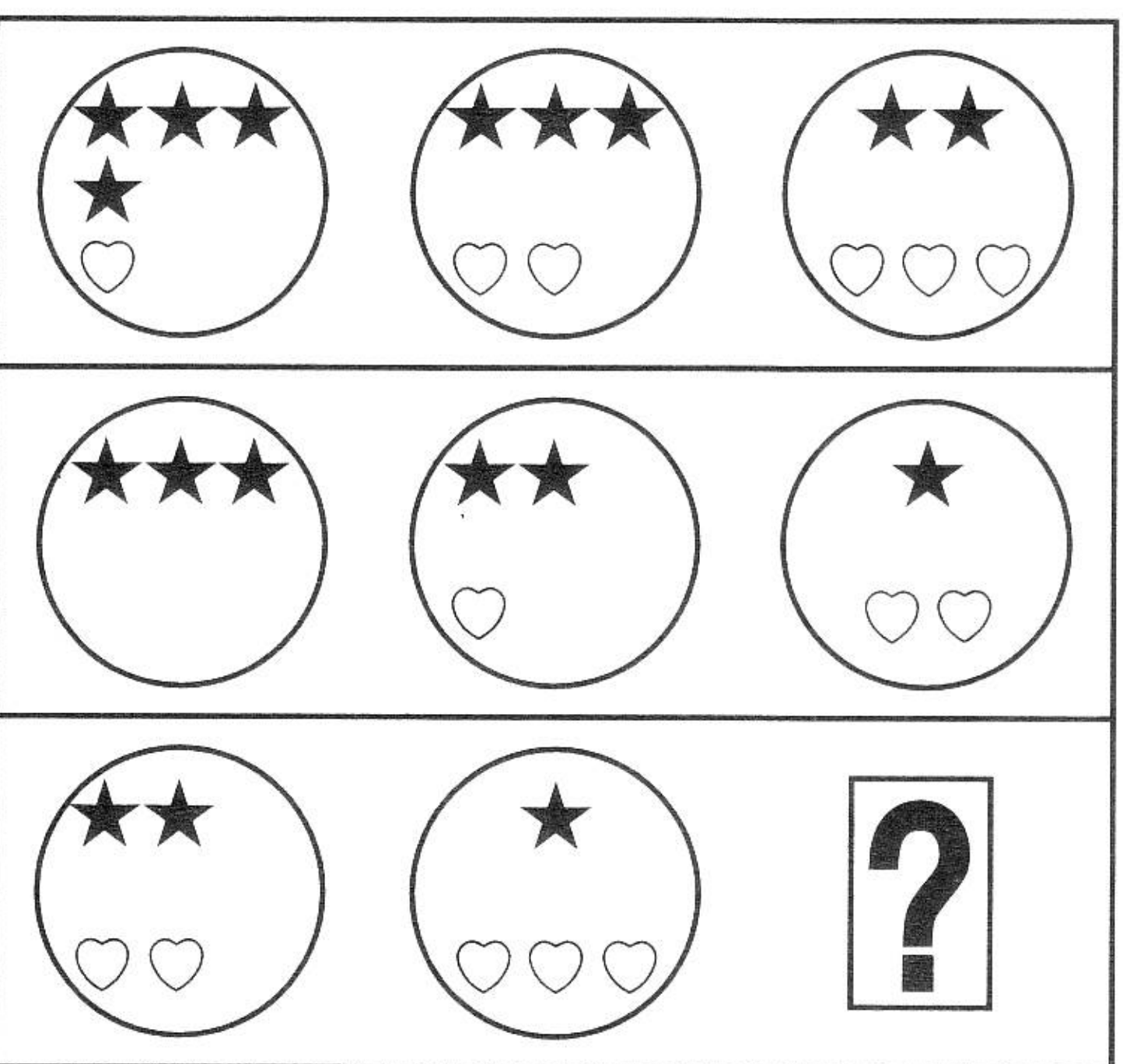

ก

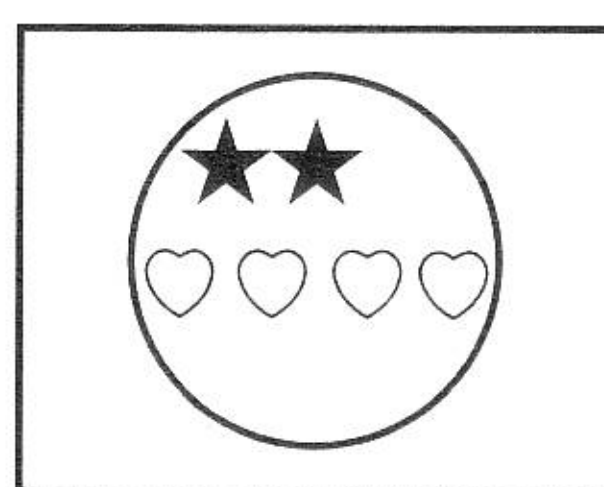

ข

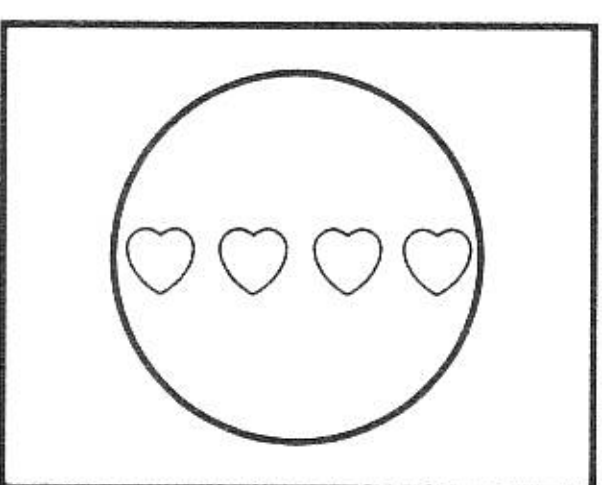

ค

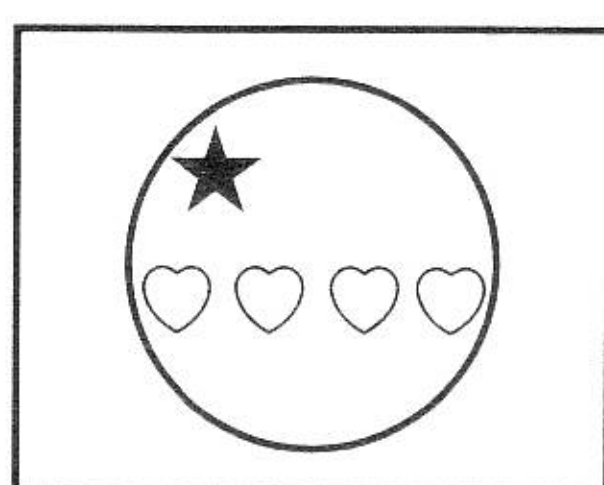

ง

13

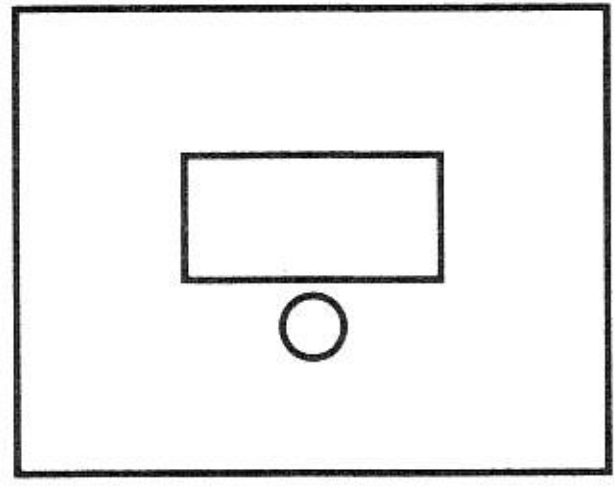
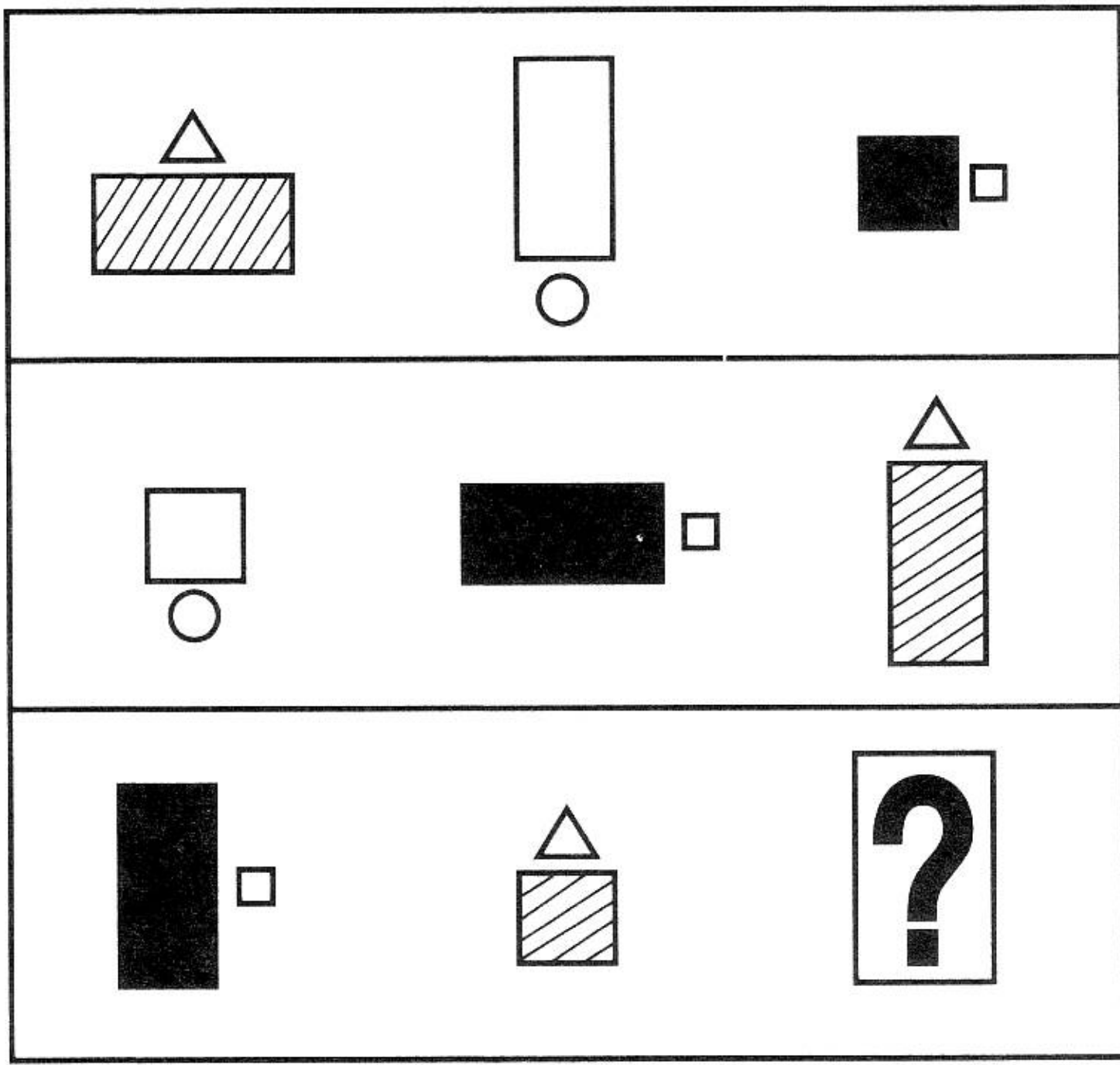

ก

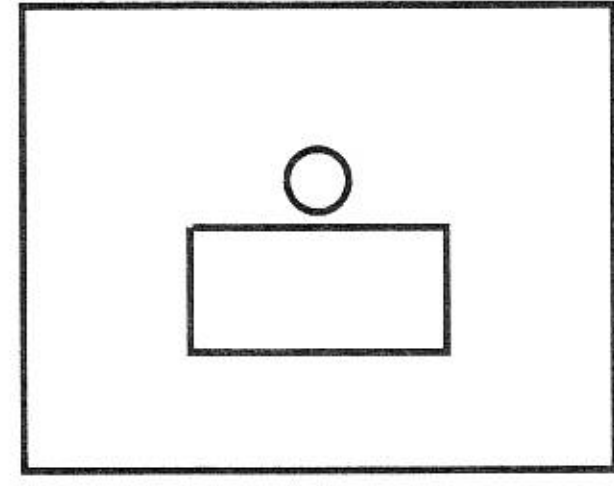

ข

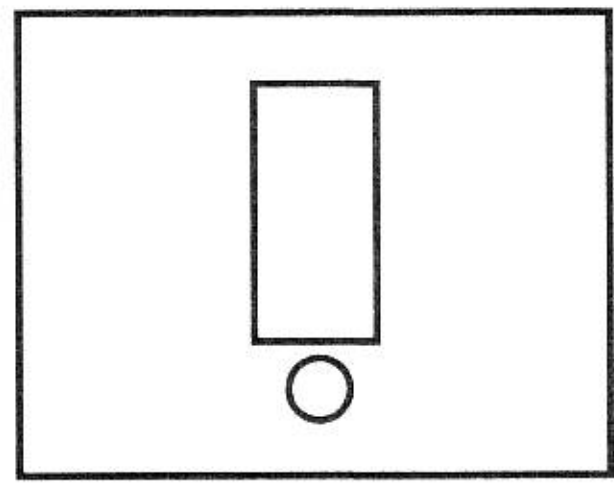

ค

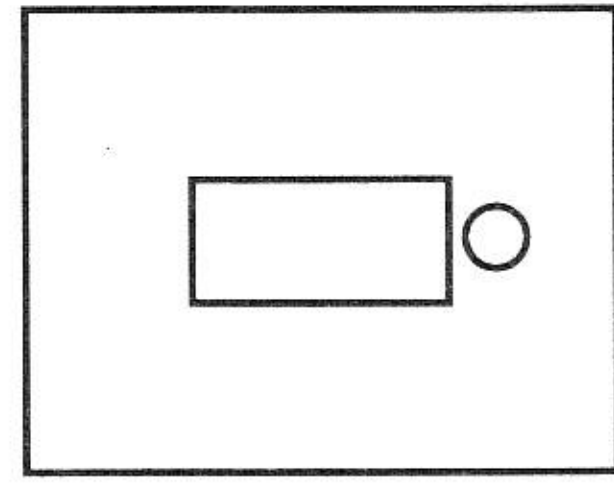

ง

14

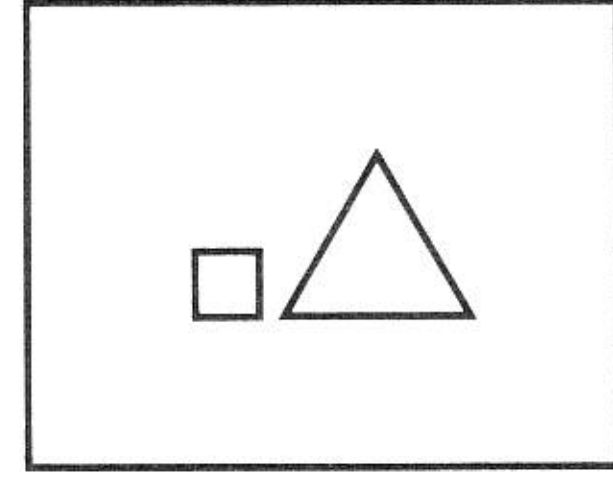
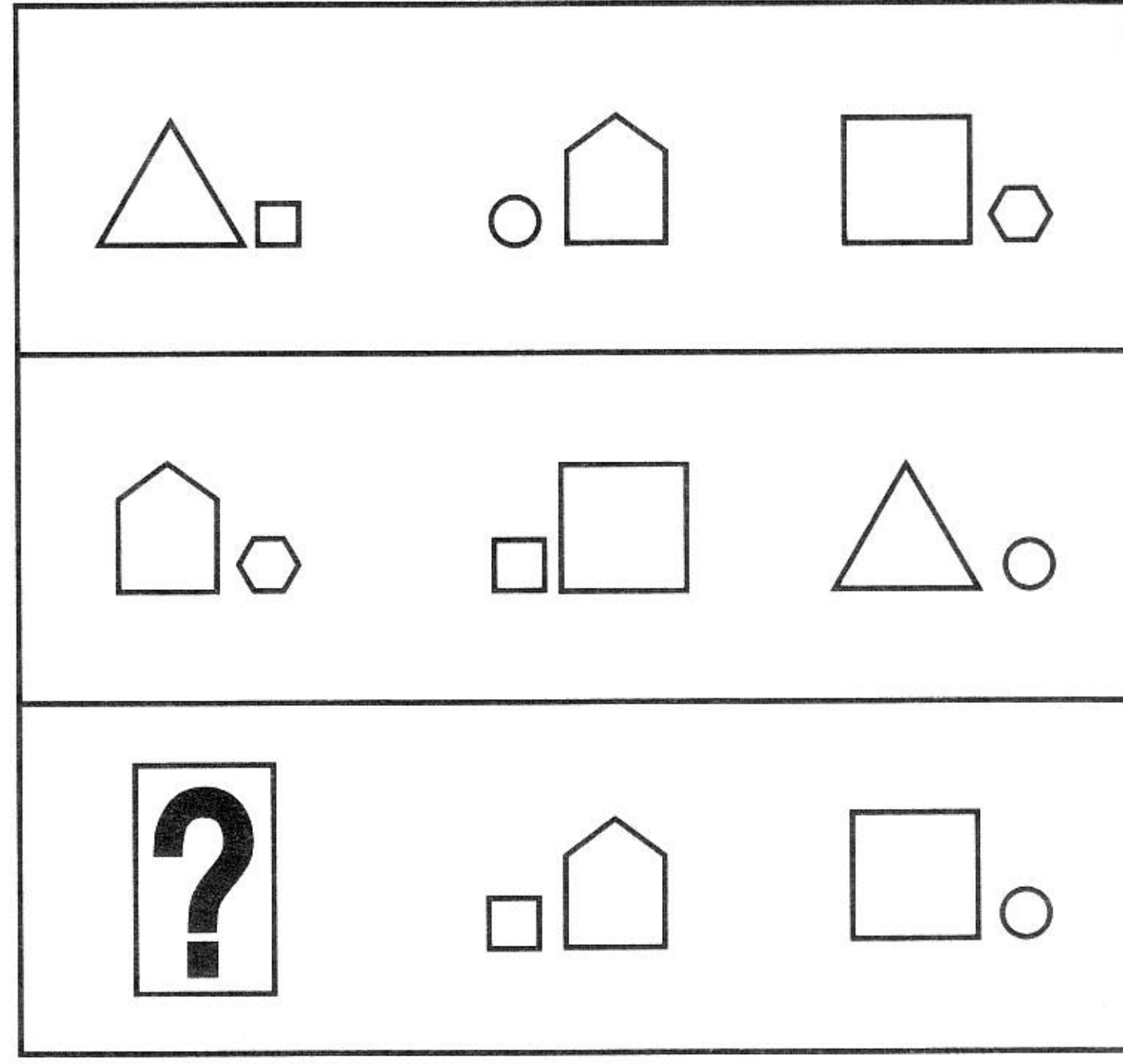

ก

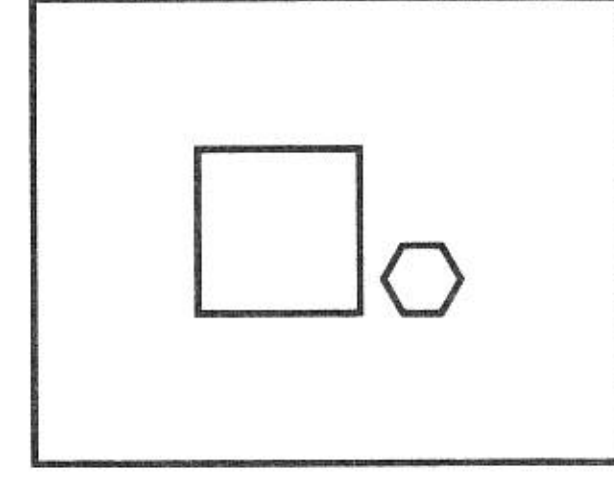

ข

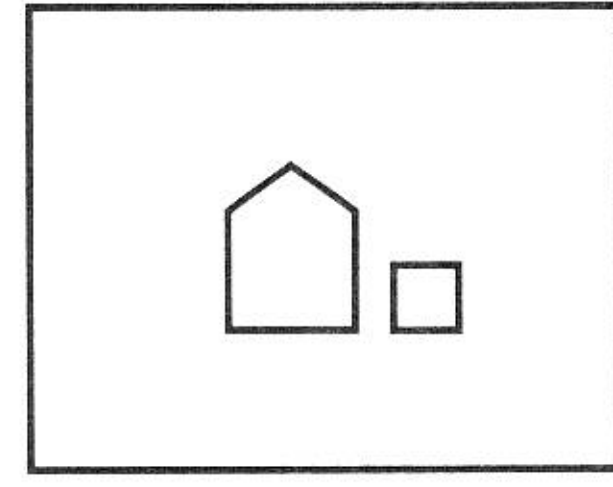

ค

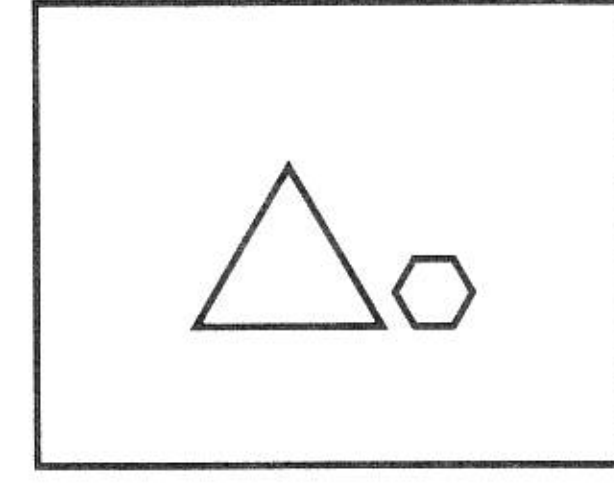

ง

15

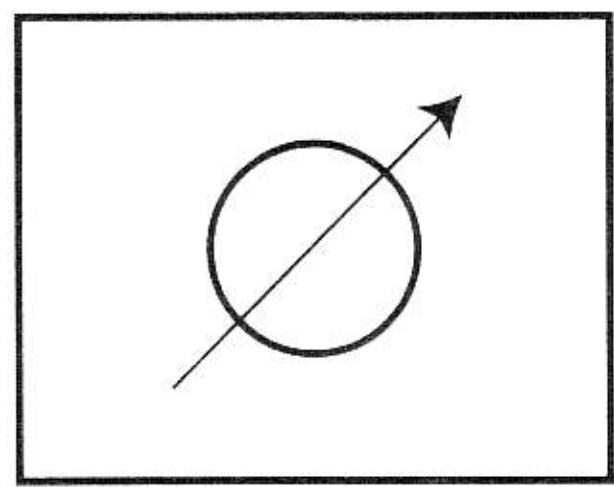
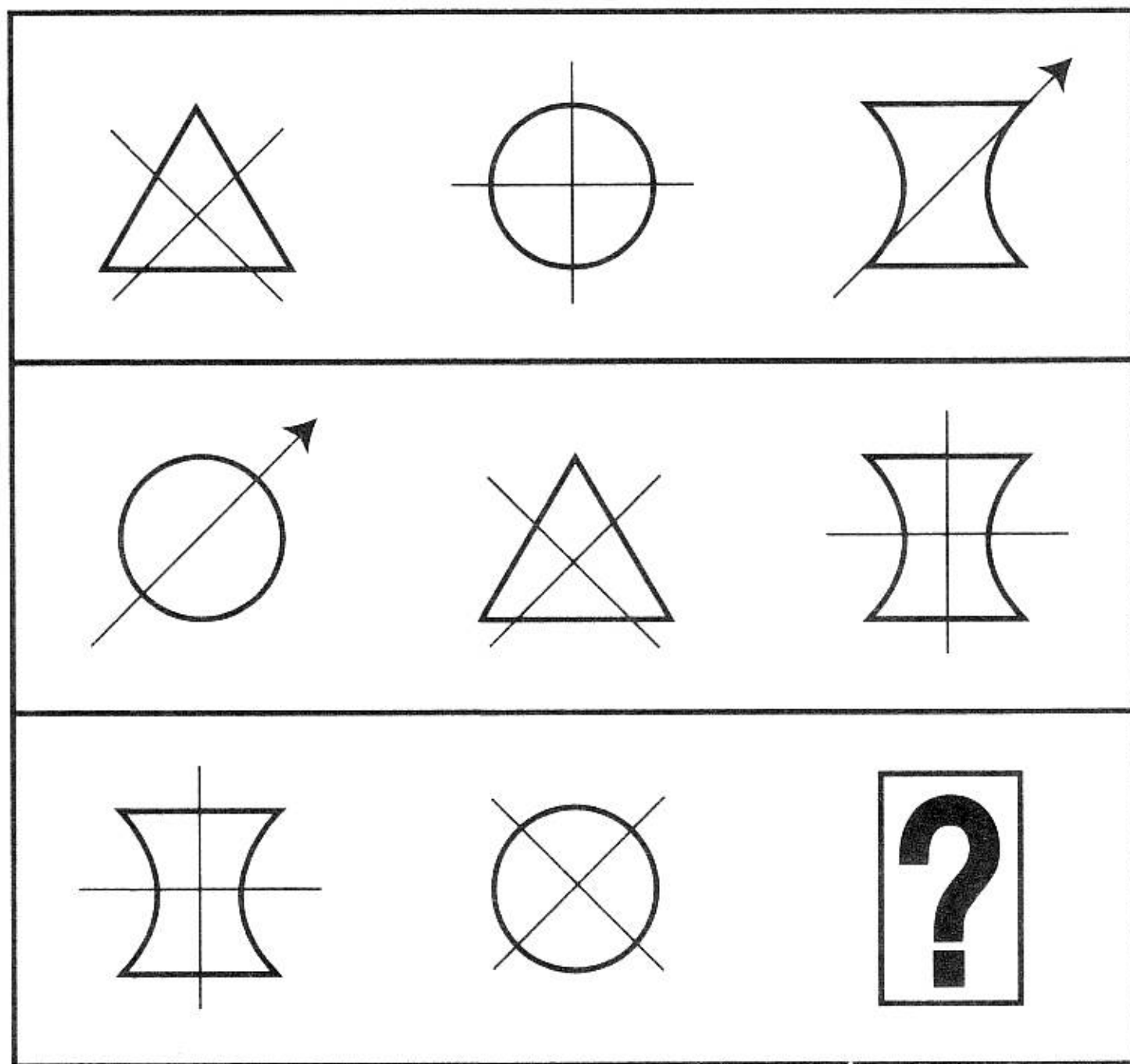

ก

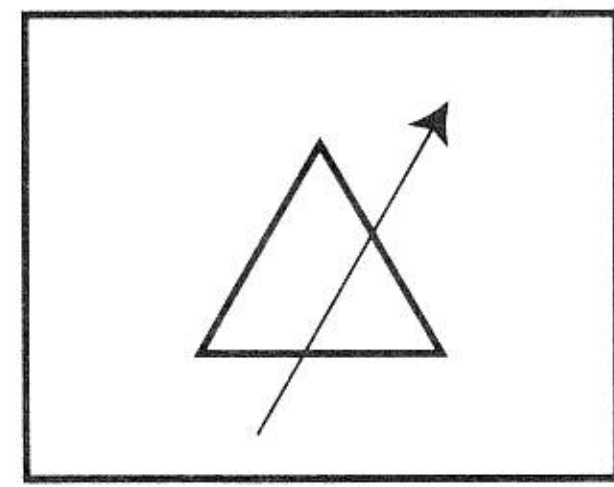

ข

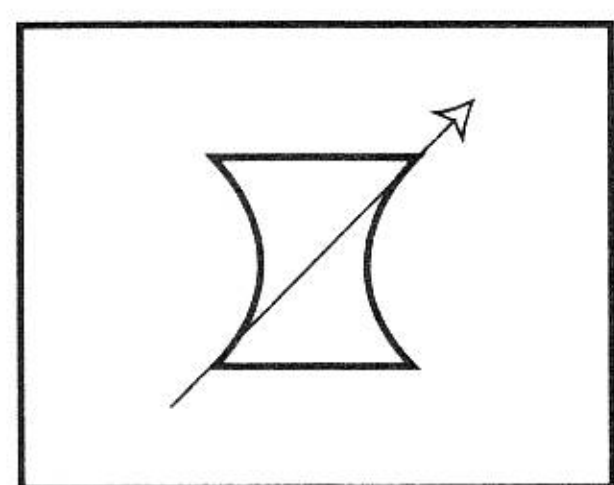

ค

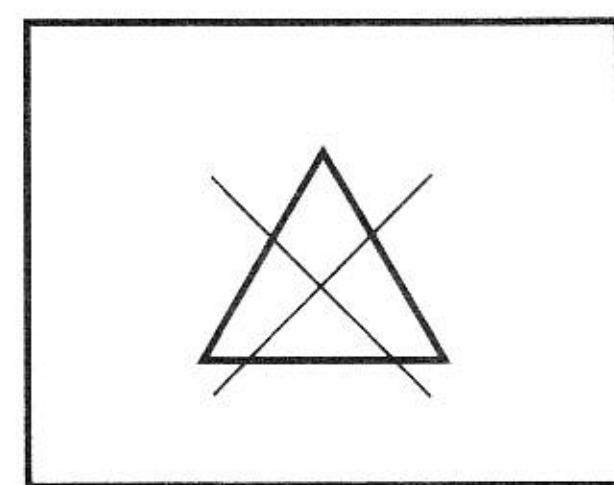

ง

16

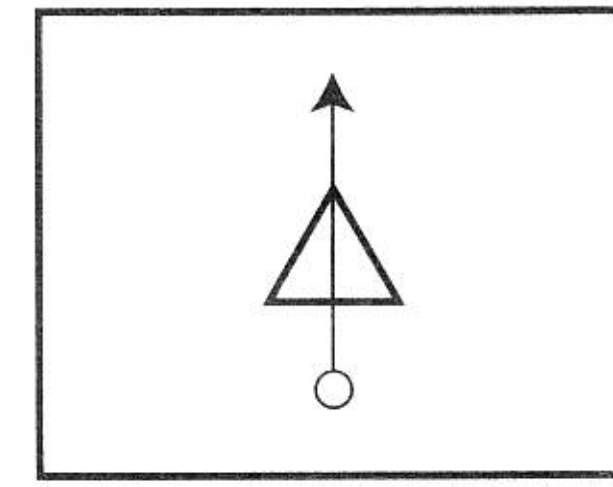
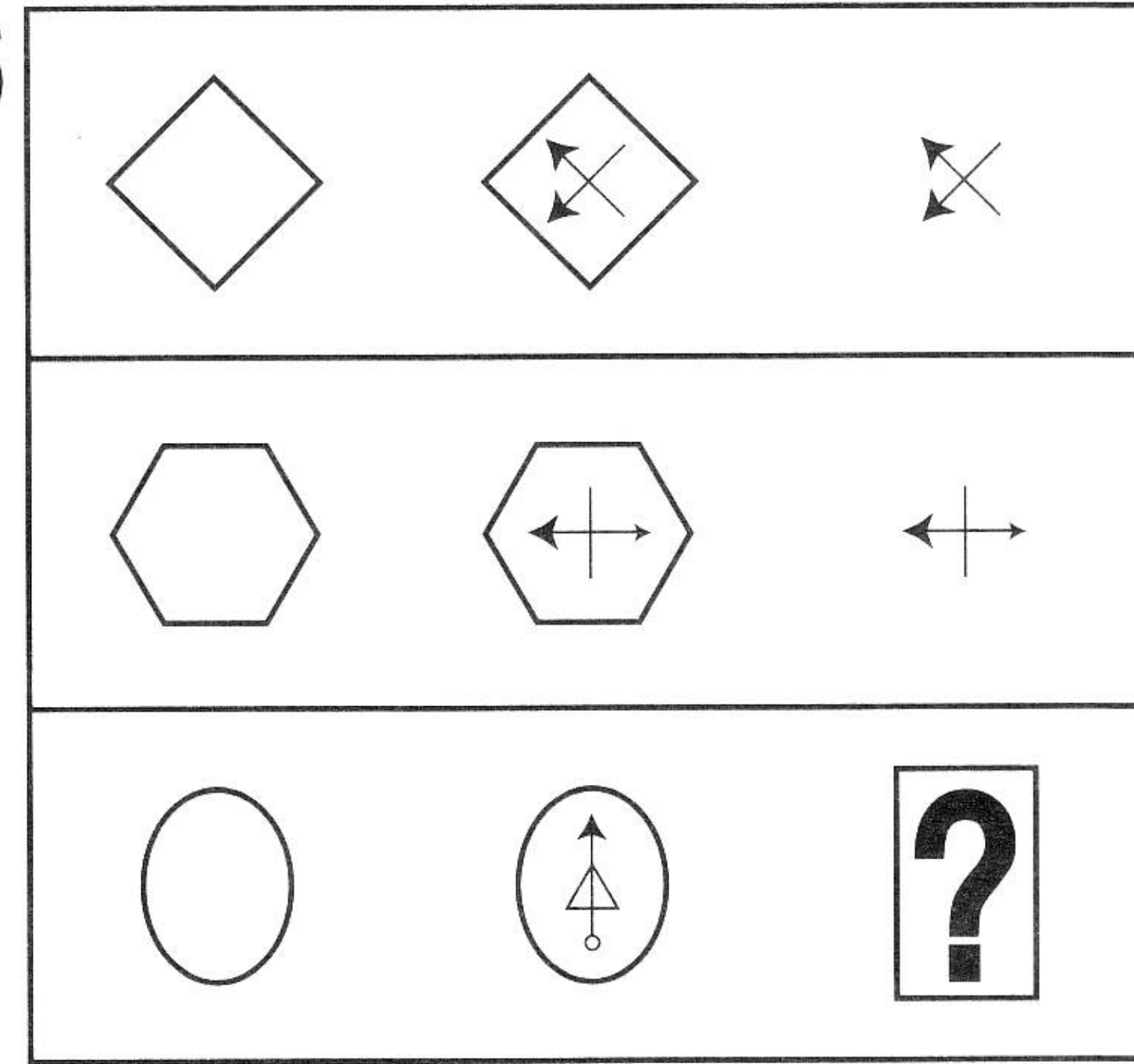

ก

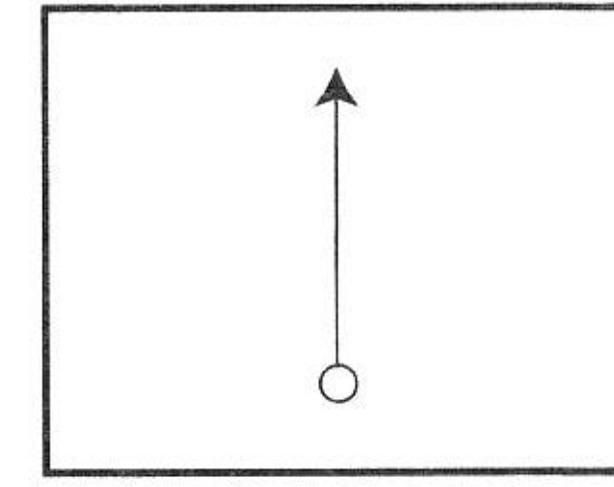

ข

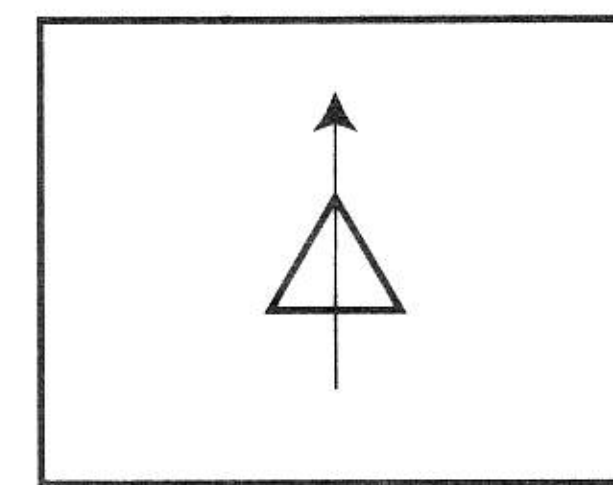

ค

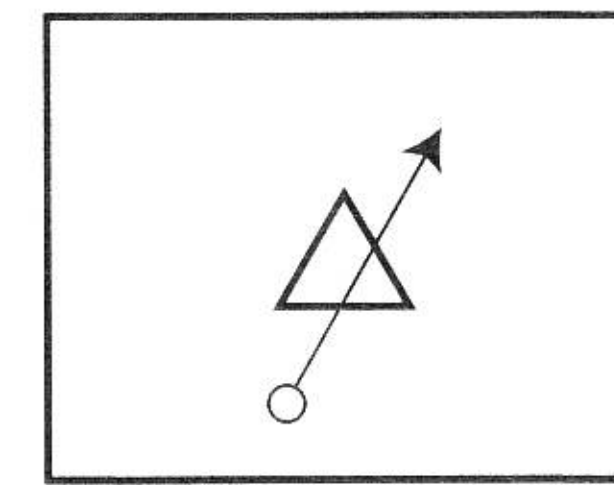

ง

17

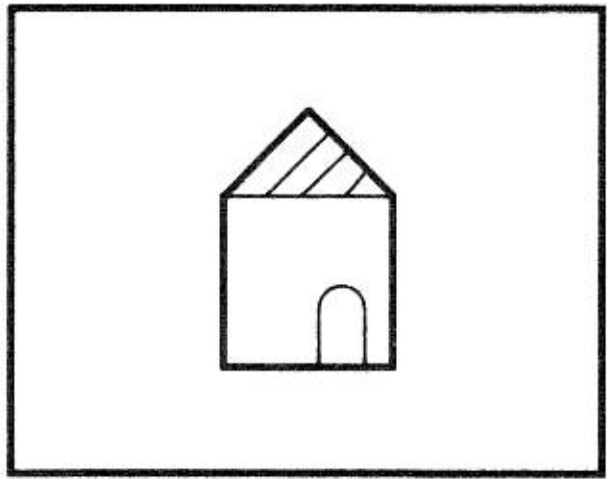
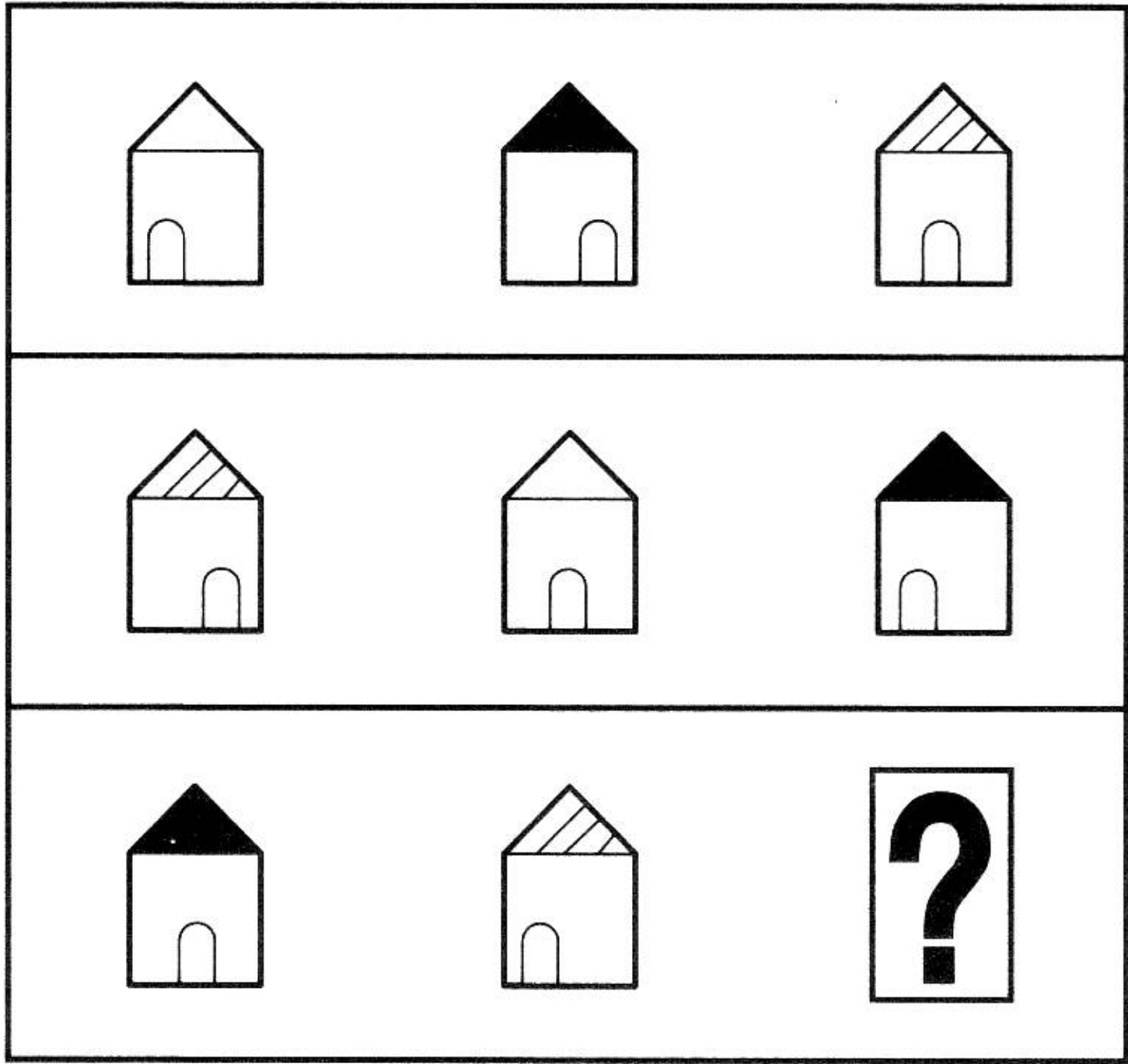

ก

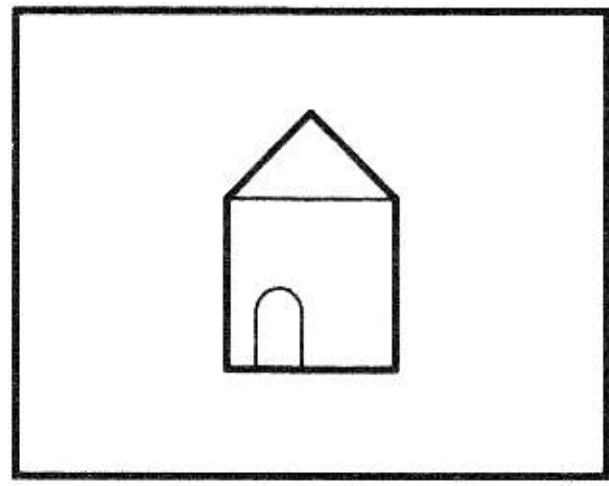

ข

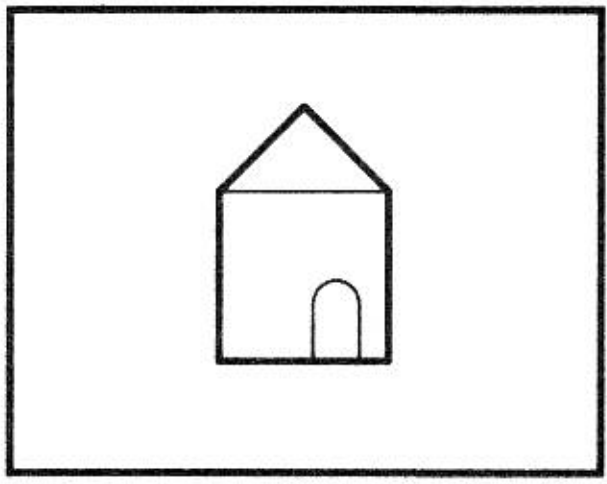

ค

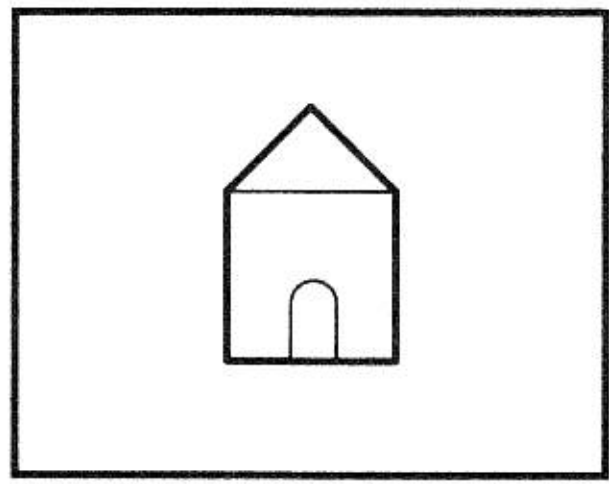

ง

18

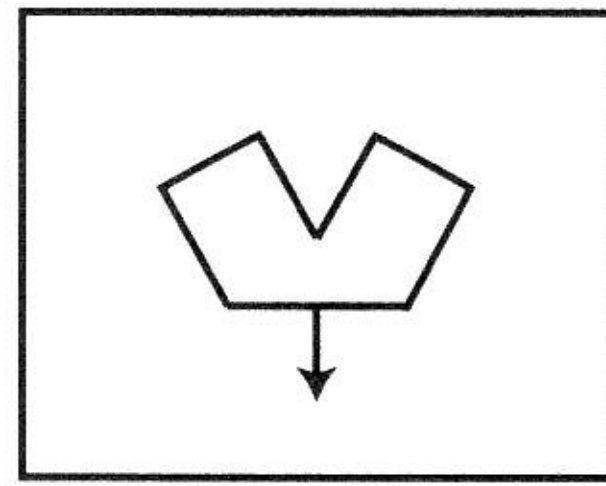
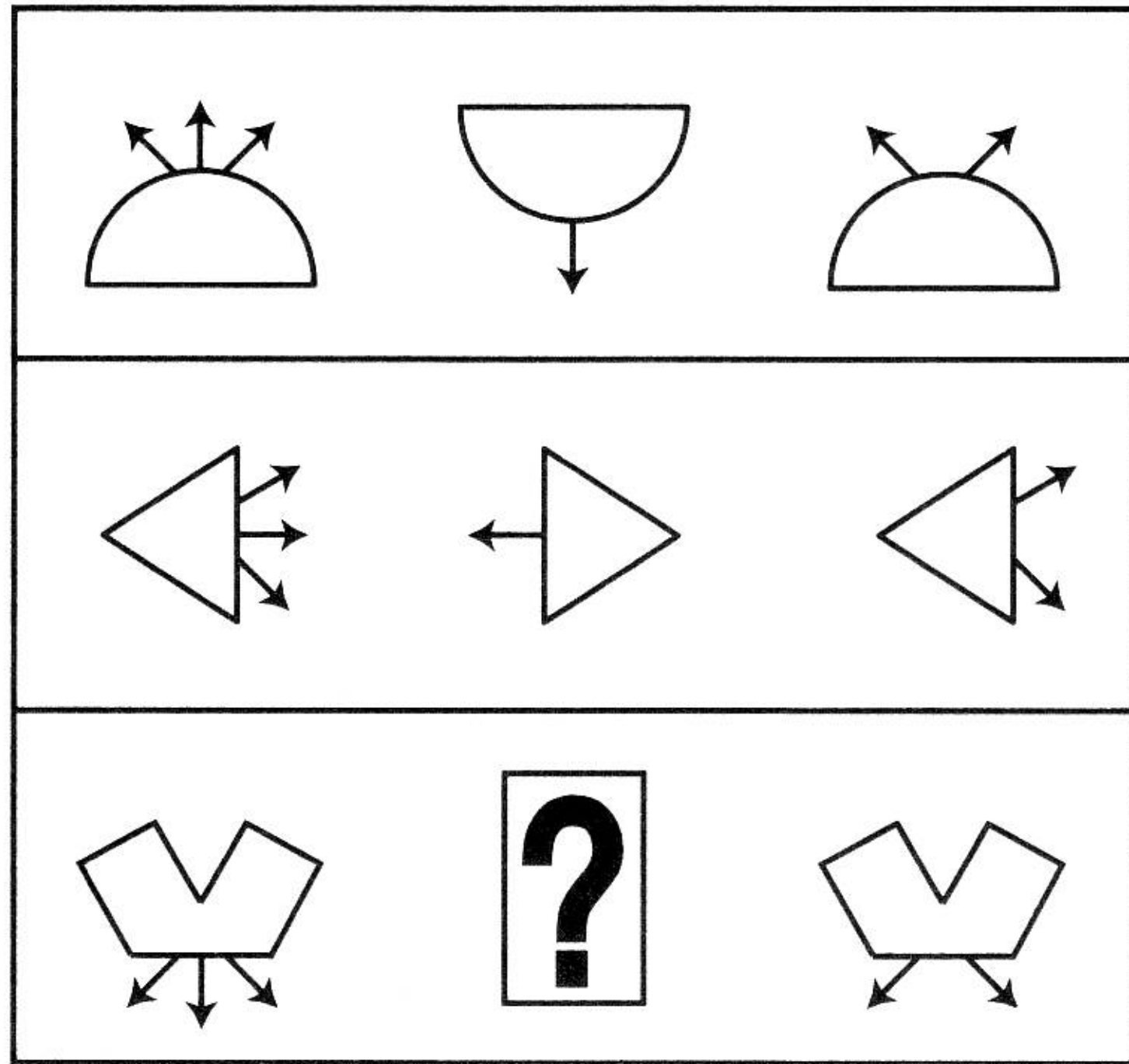

ก

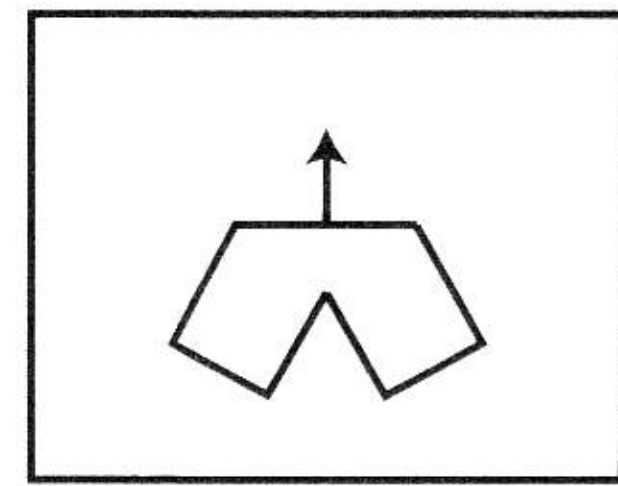

ข

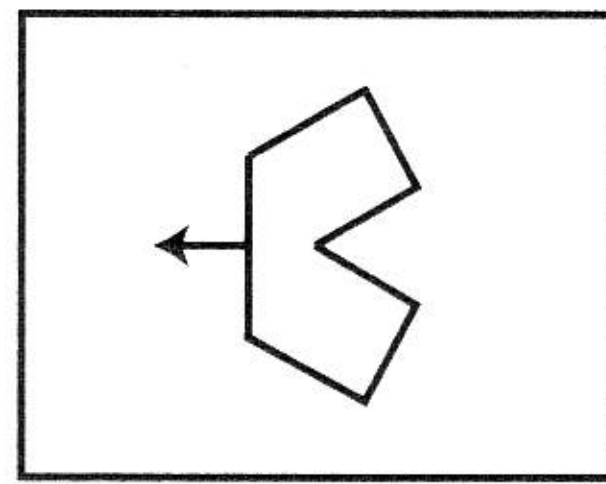

ค

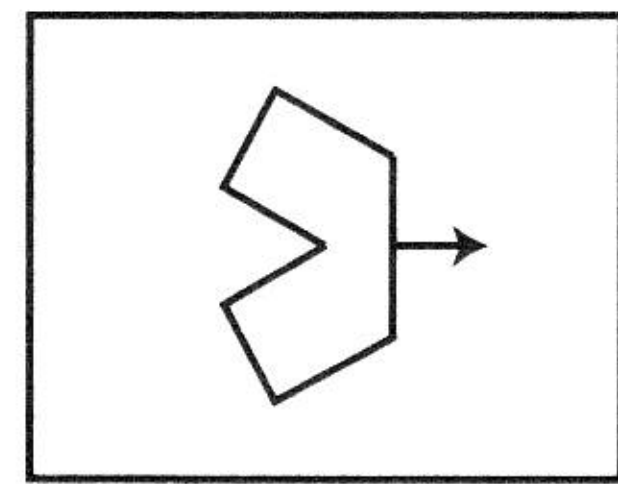

ง

19

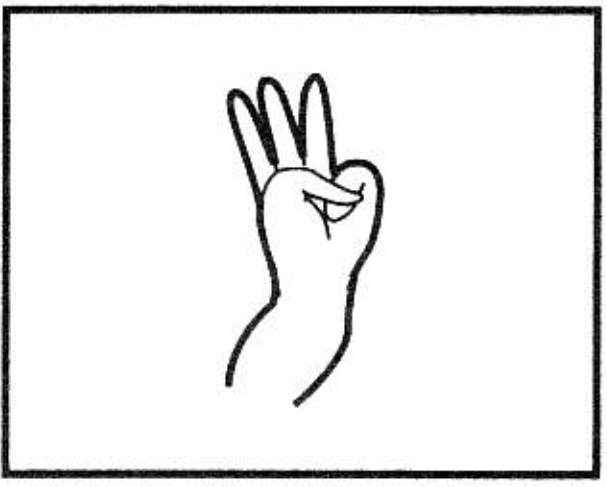
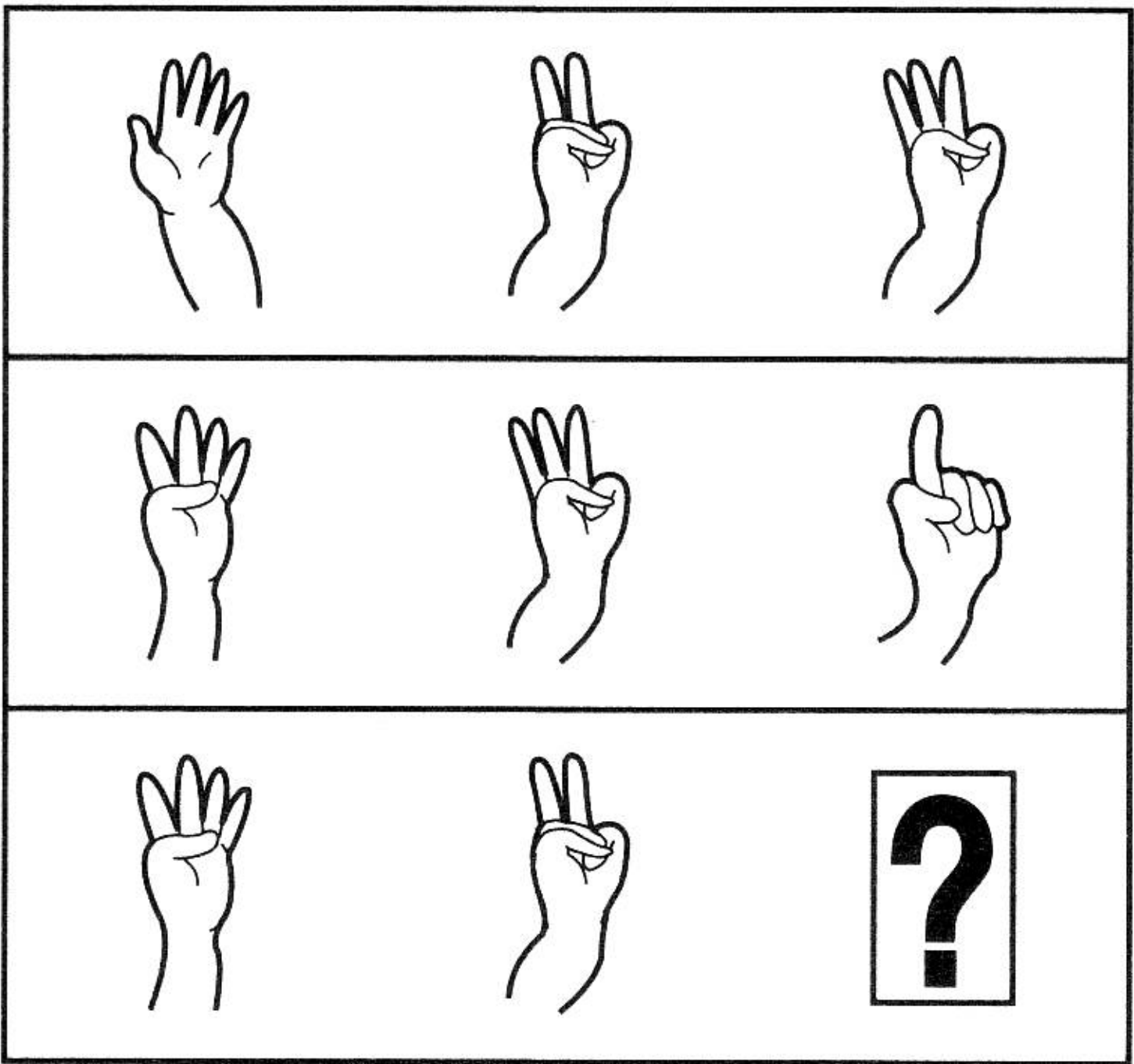

ก

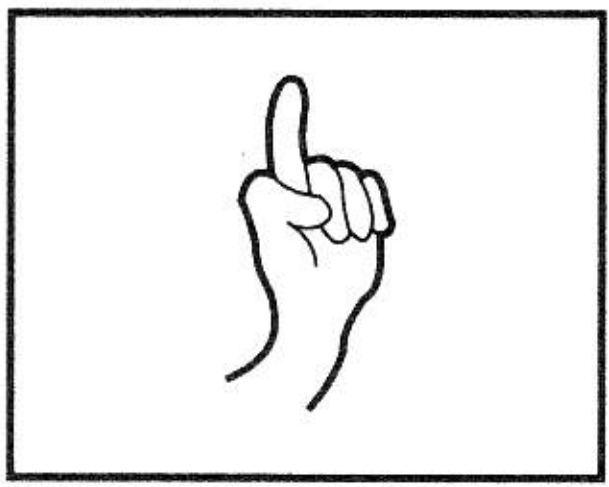

ข



ค

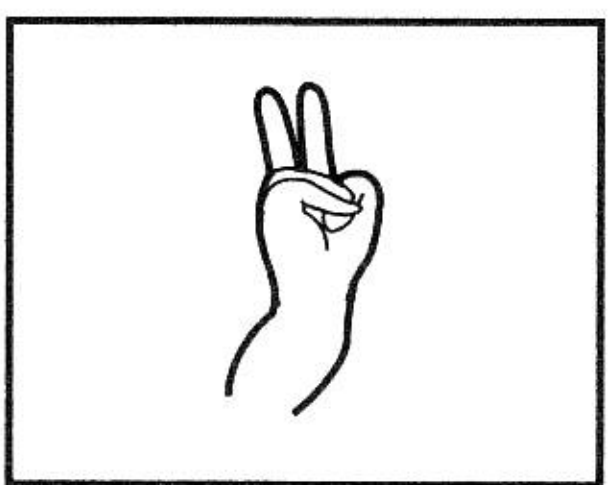

ง

20

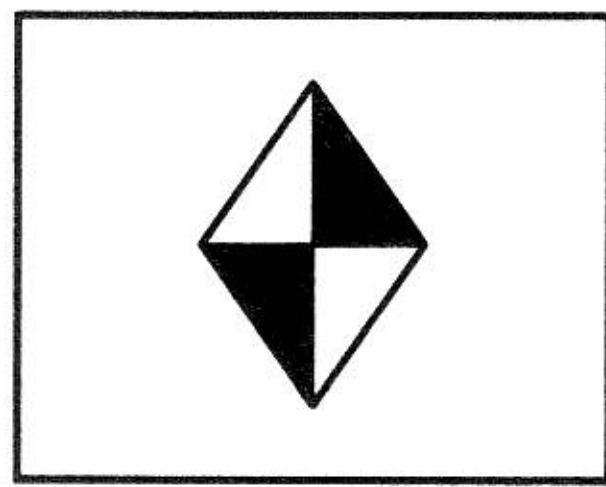
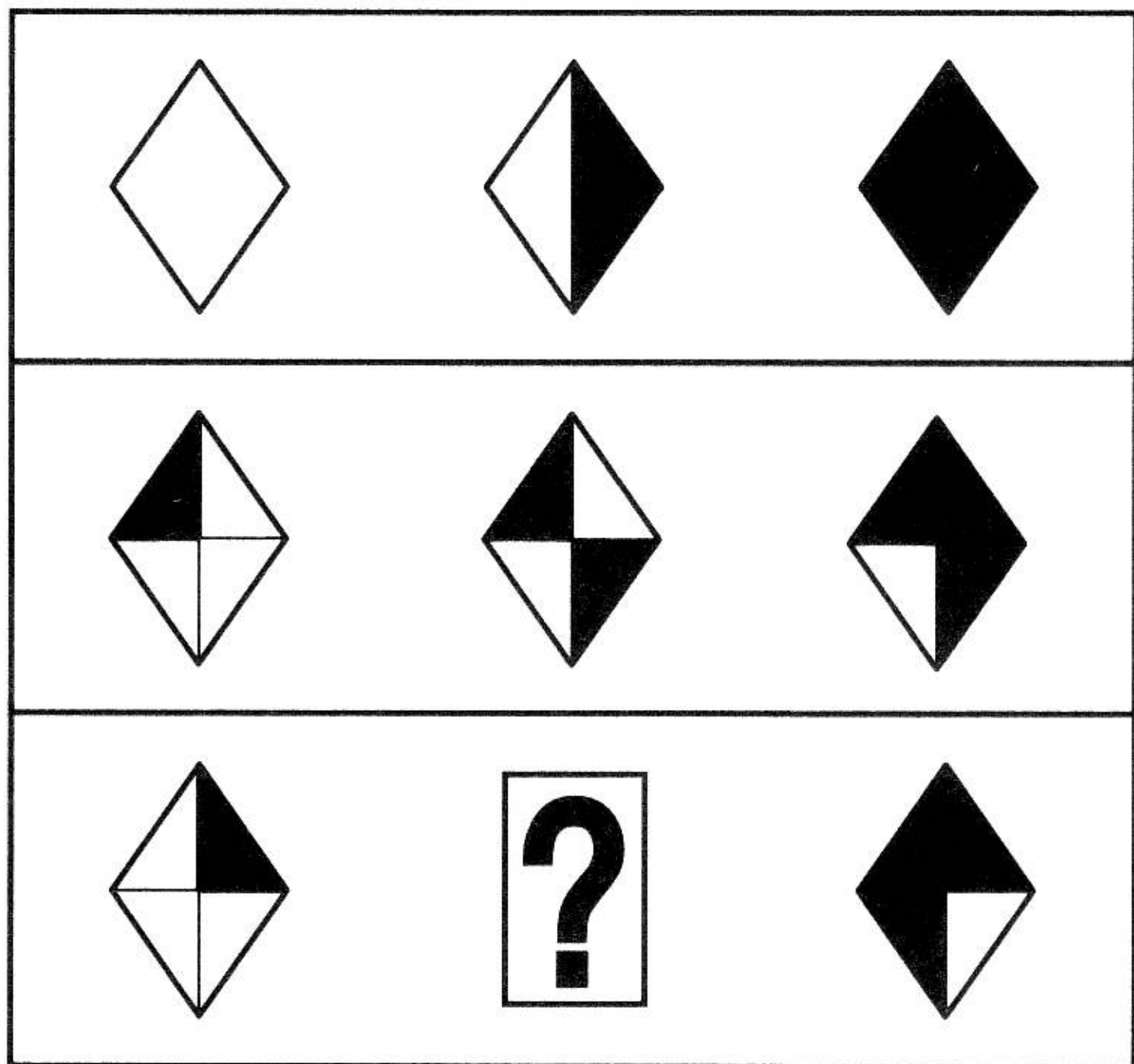

ก

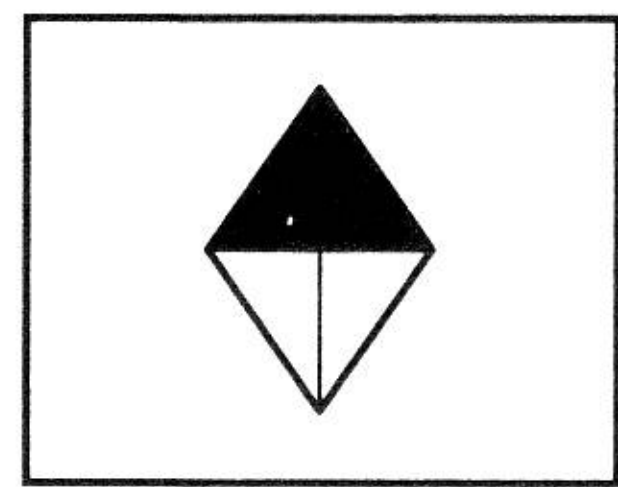

ข

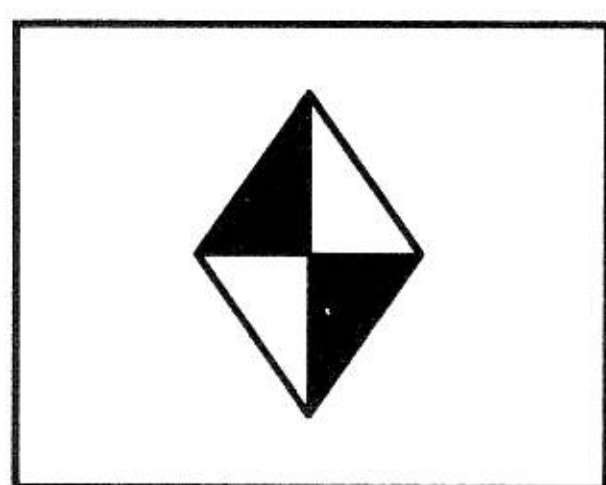

ค

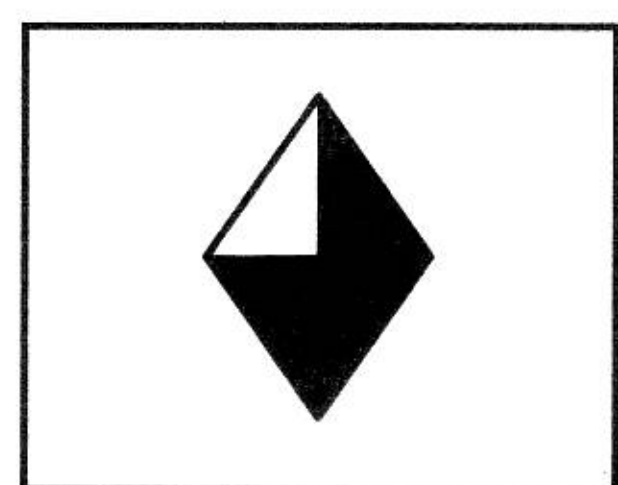

ง

21

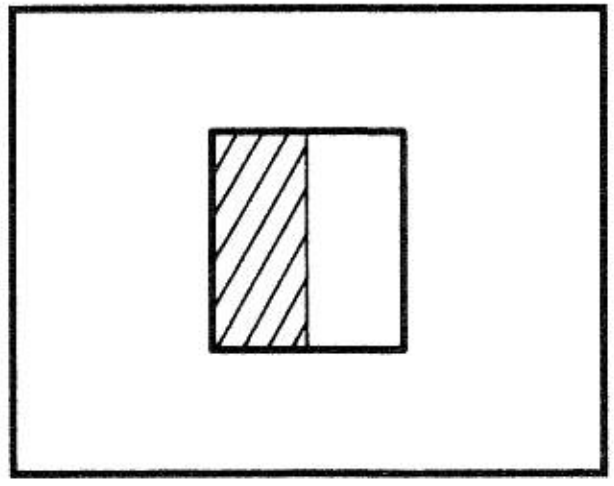
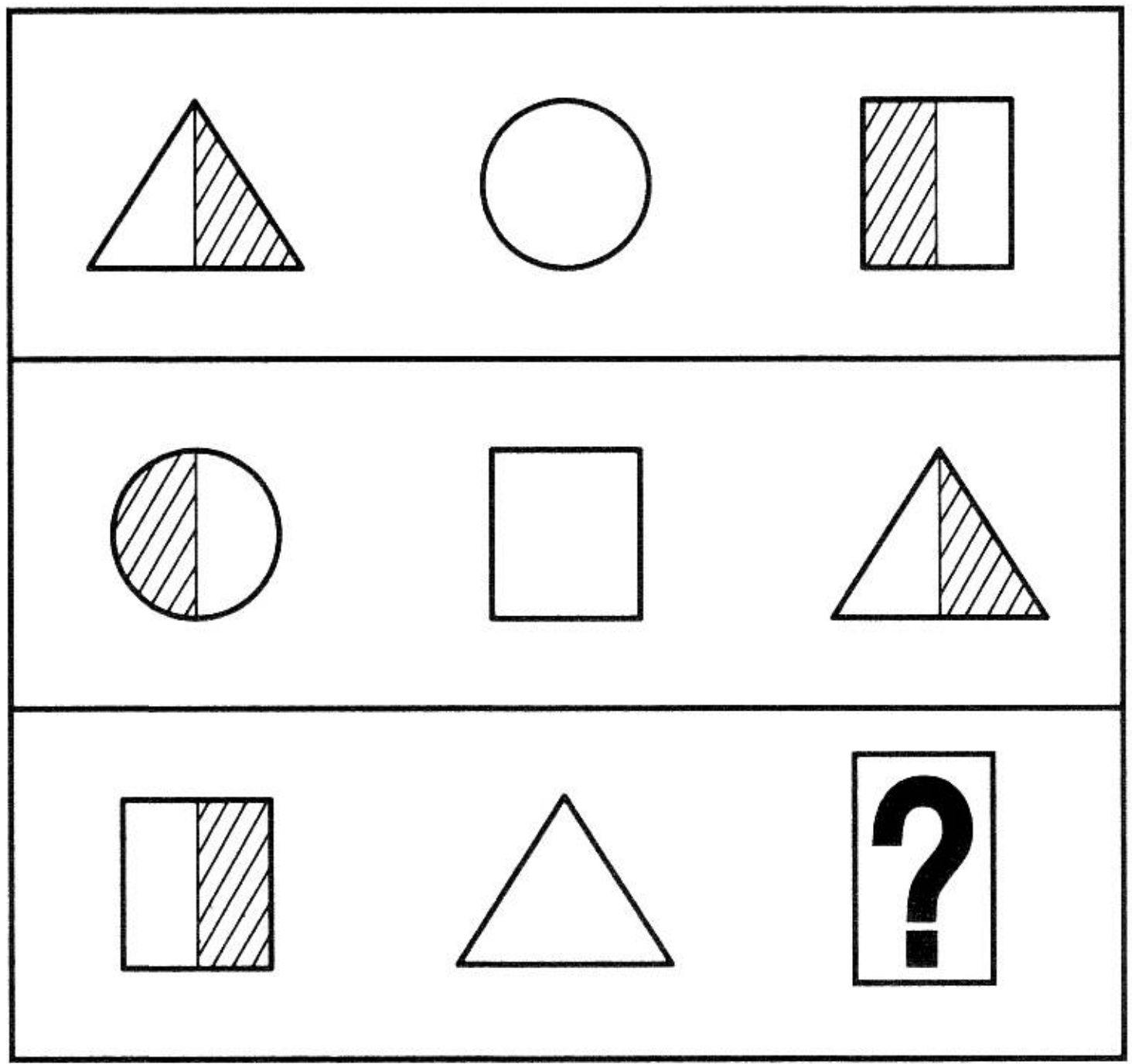

ก

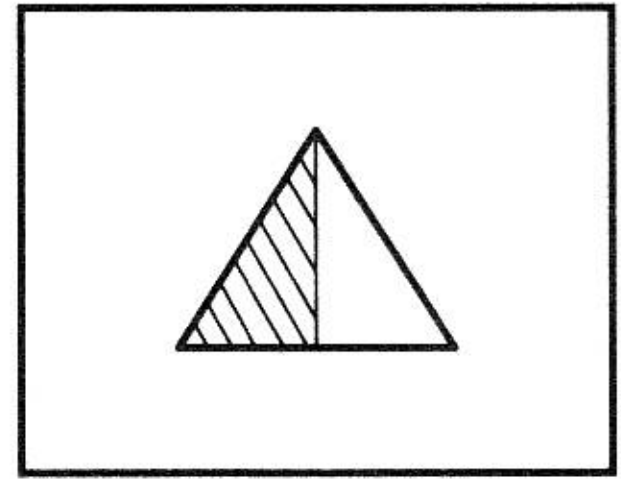

ข

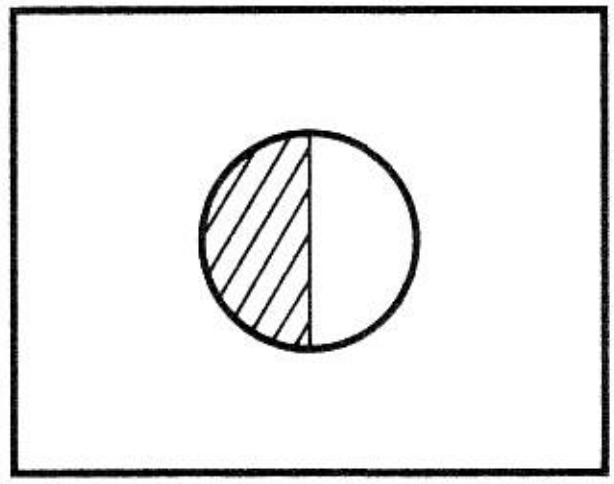

ค

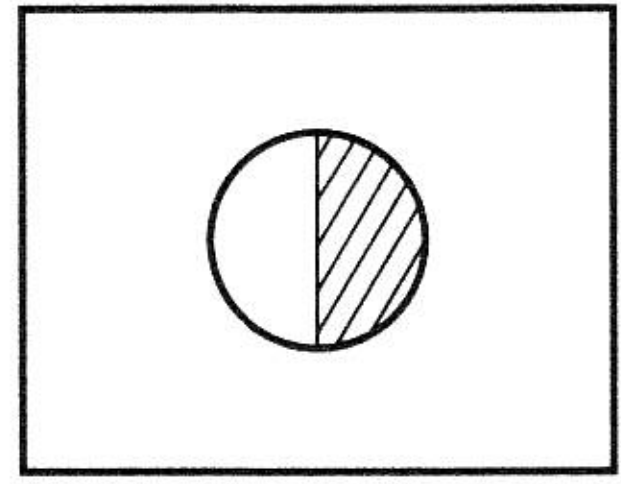

ง

22

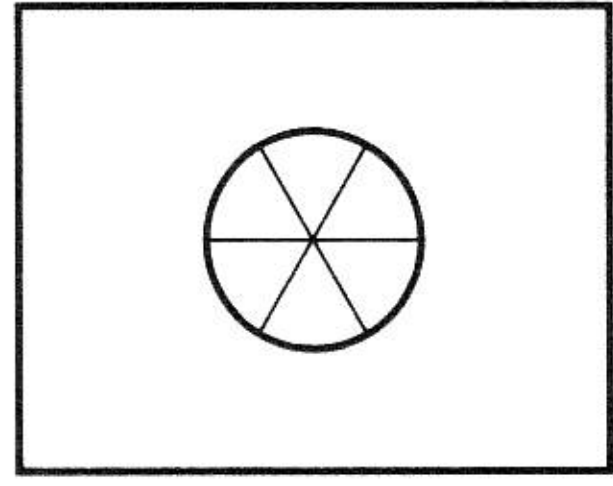
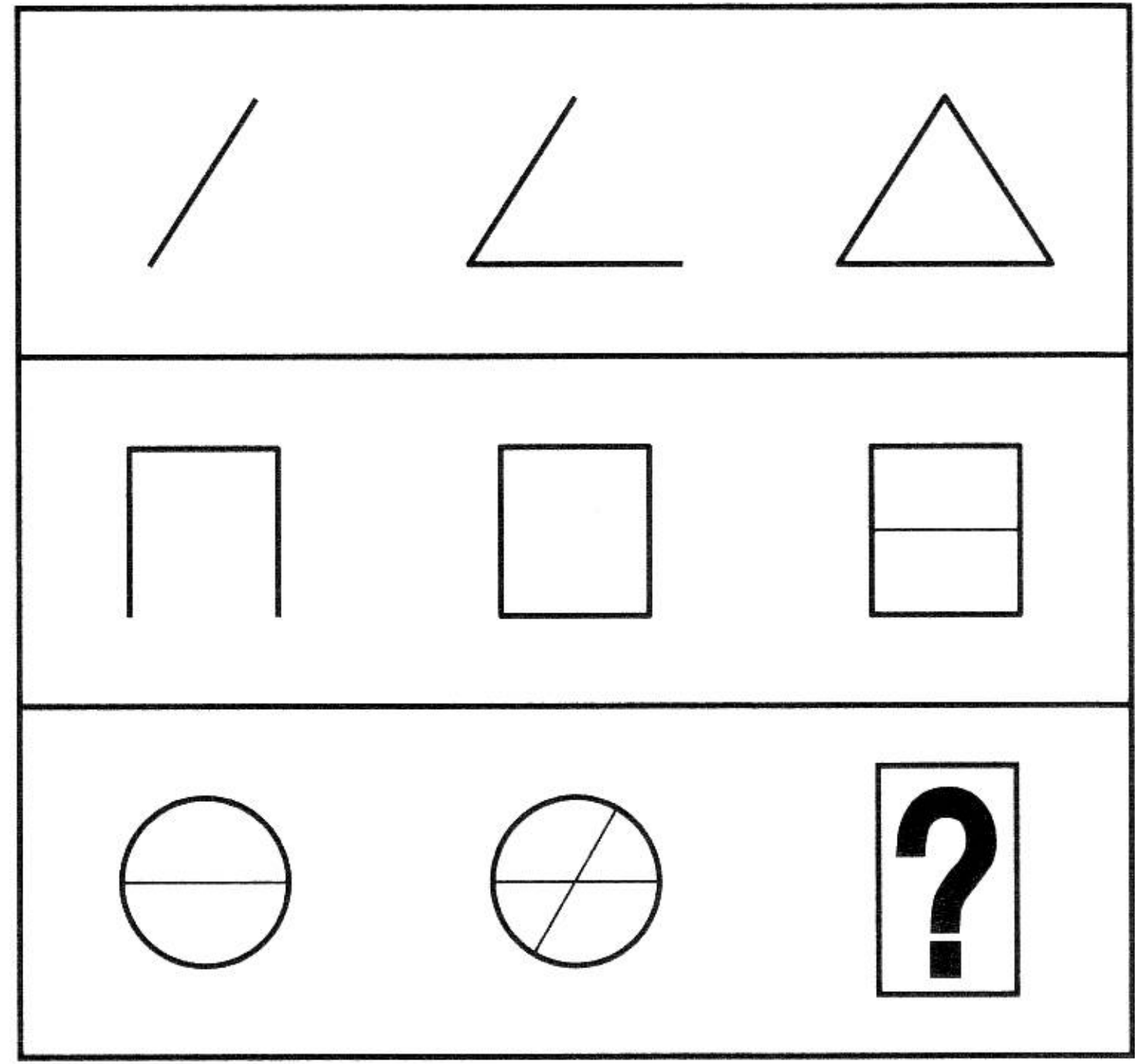

ก

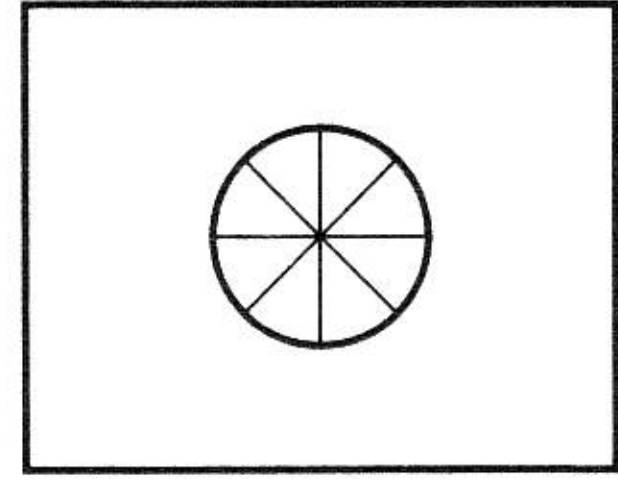

ข

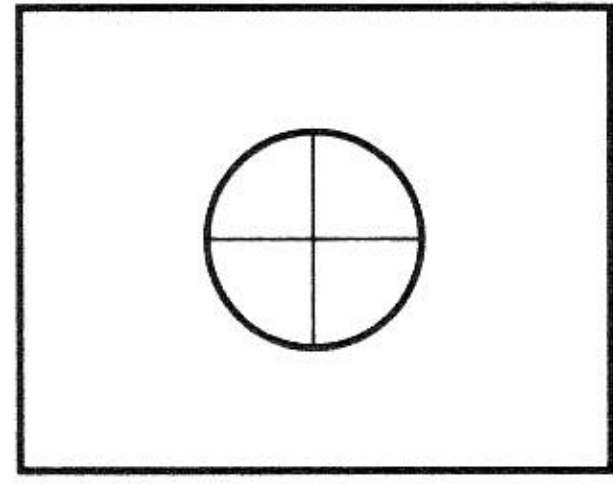

ค

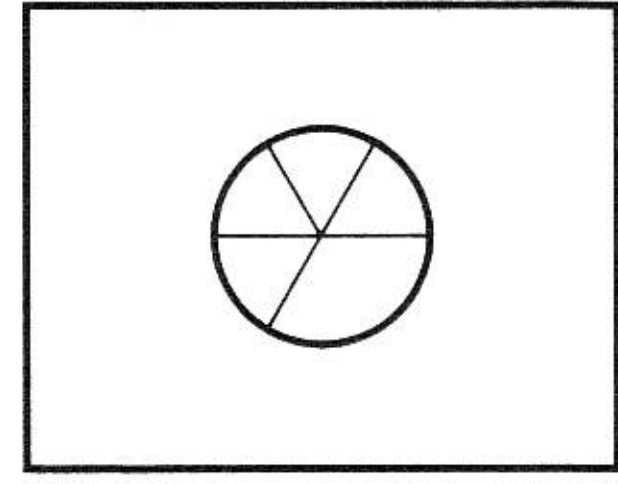

ง

23

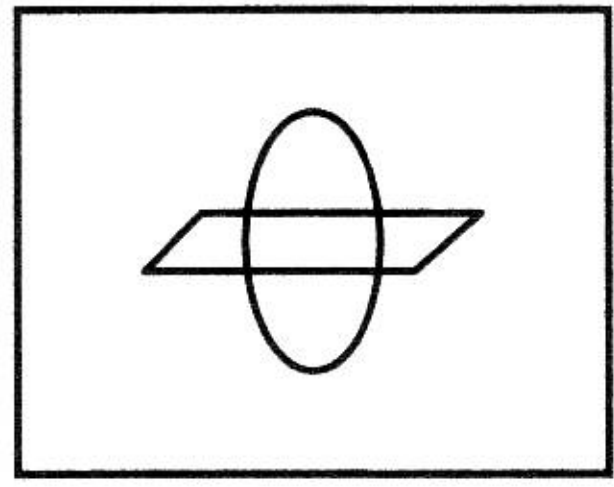
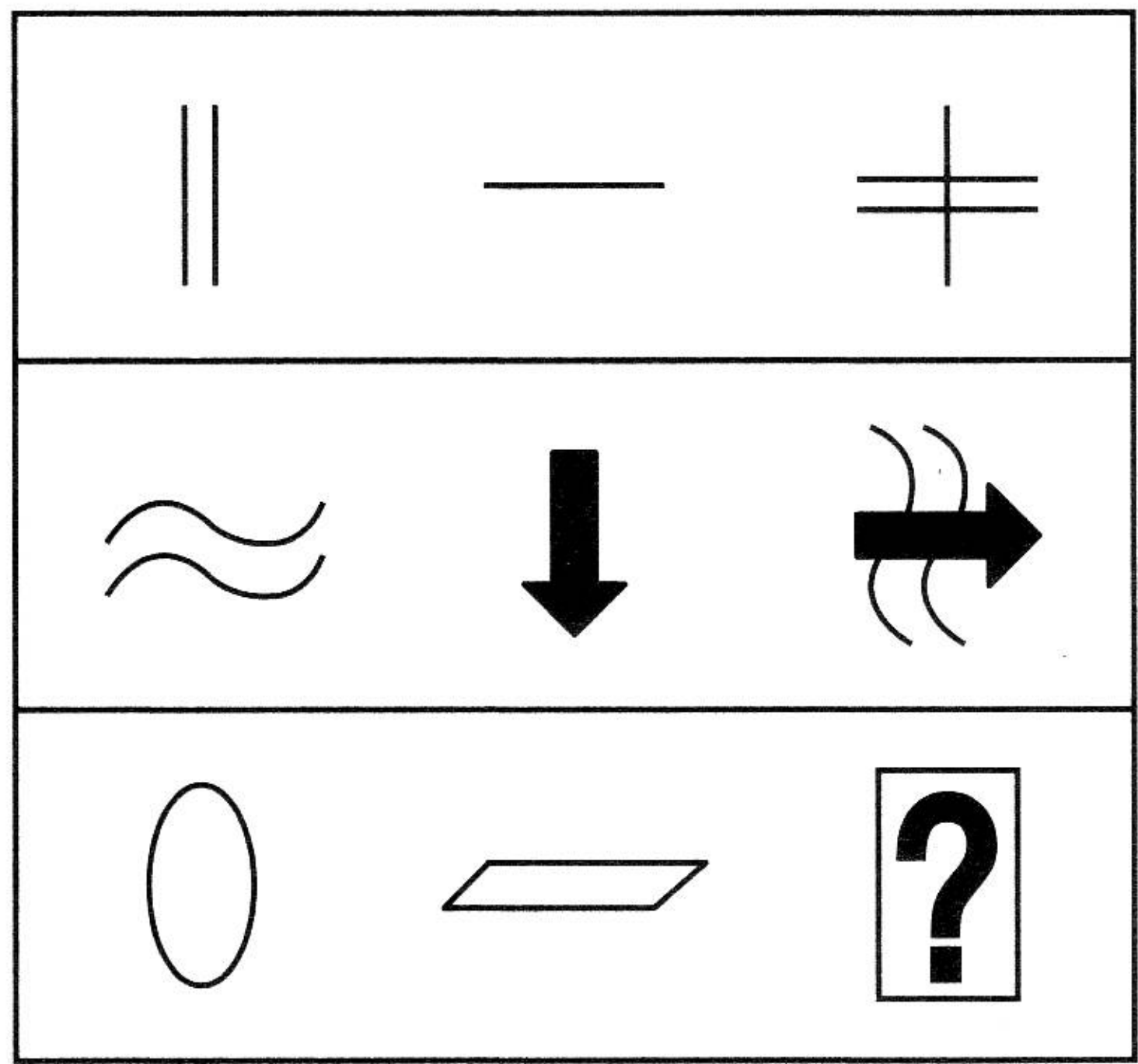

ก

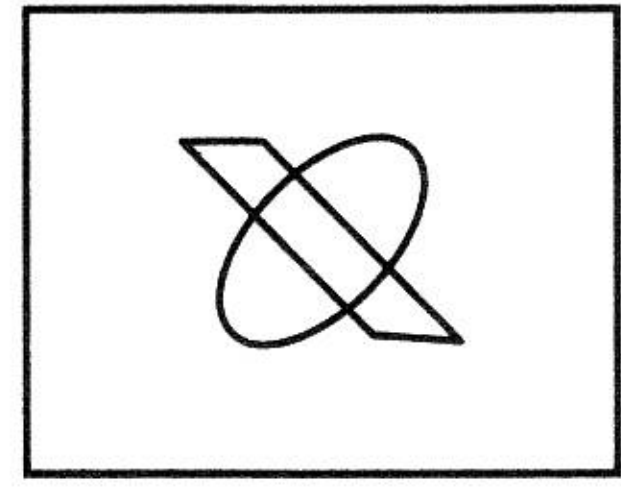

ข

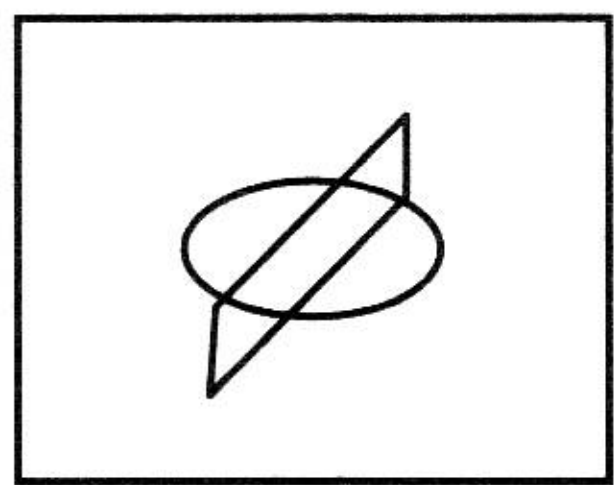

ค

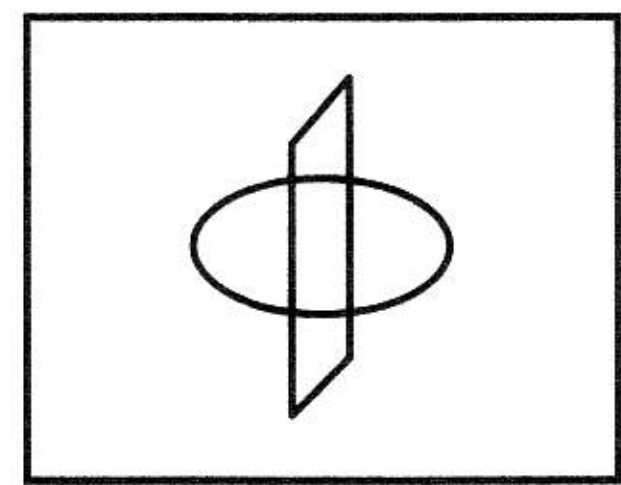

ง

24

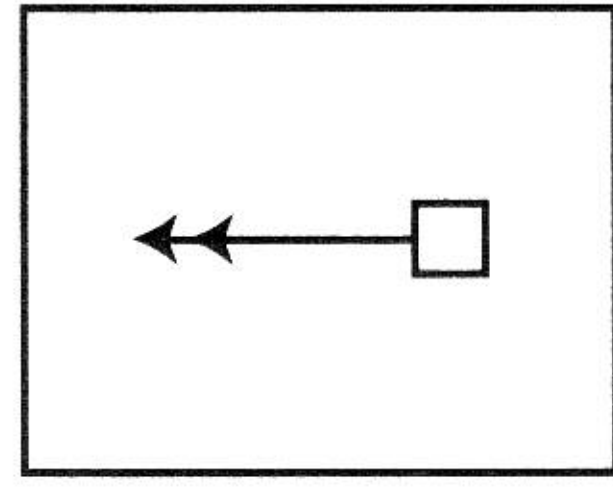
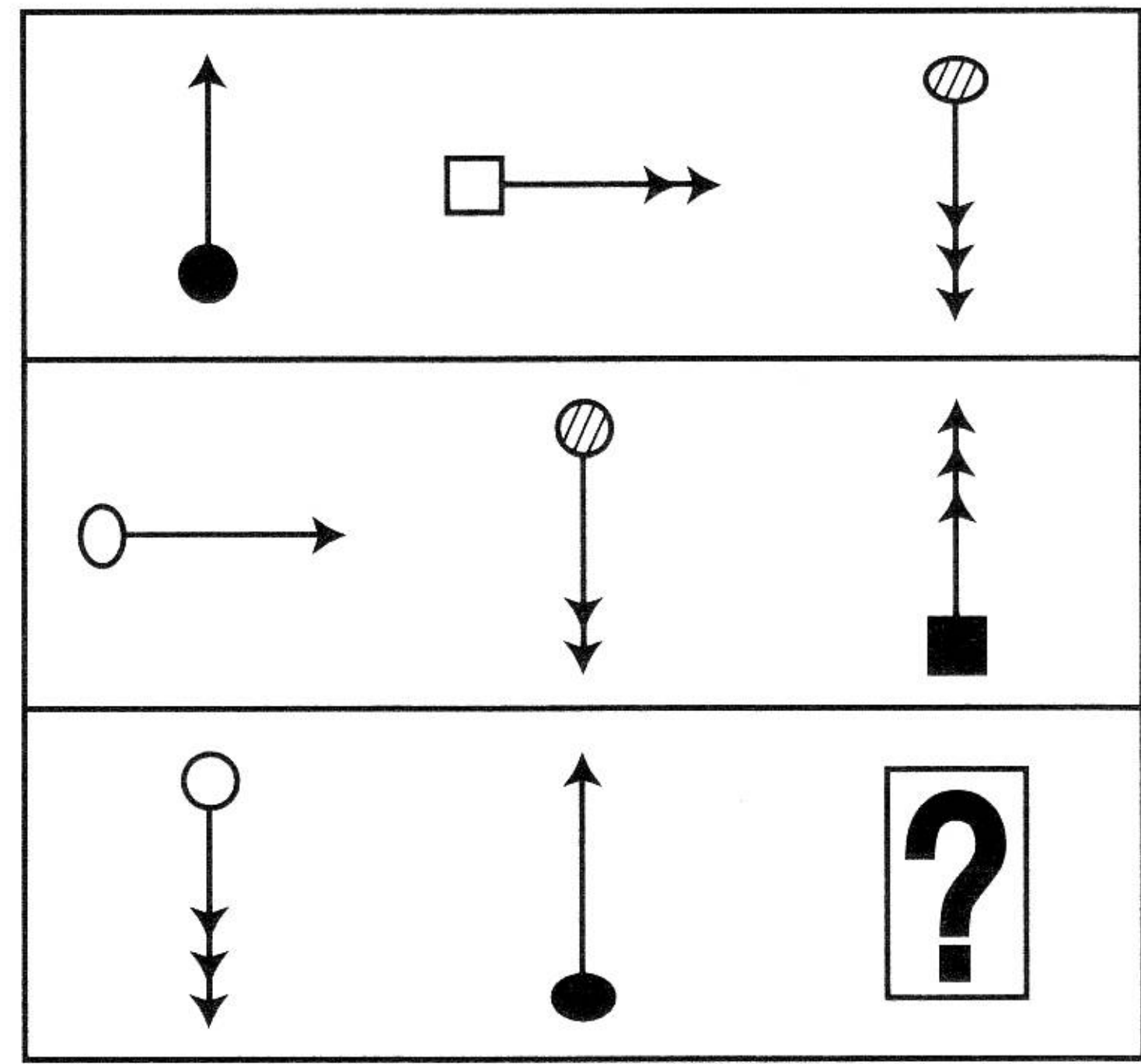

ก

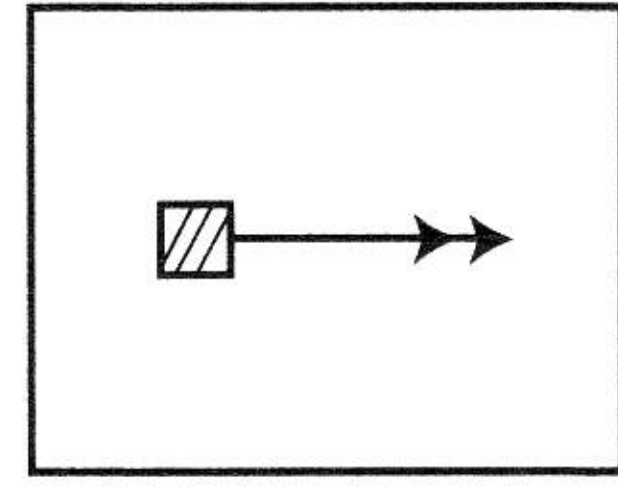

ข

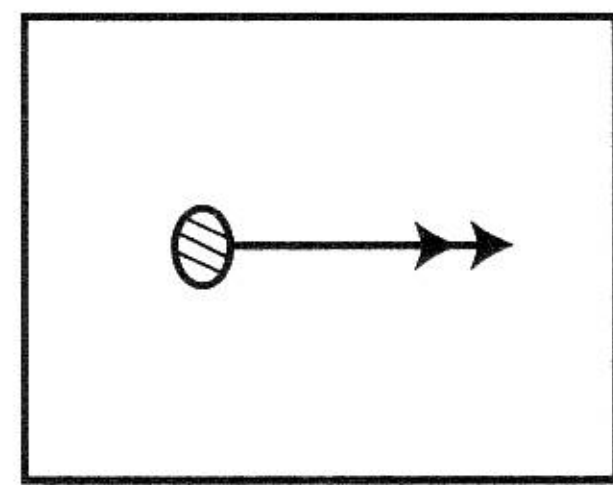

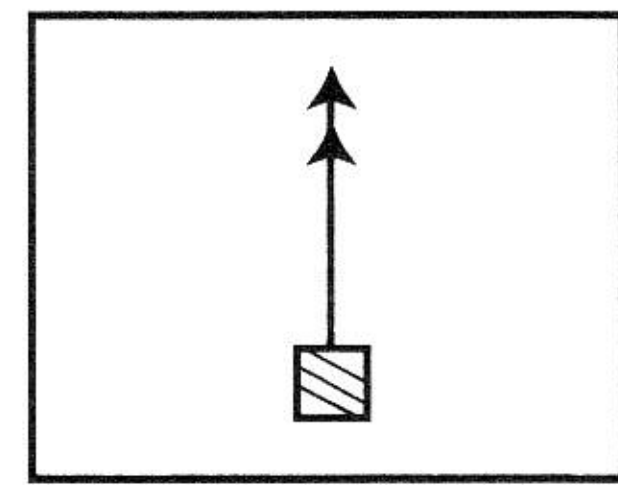

ค



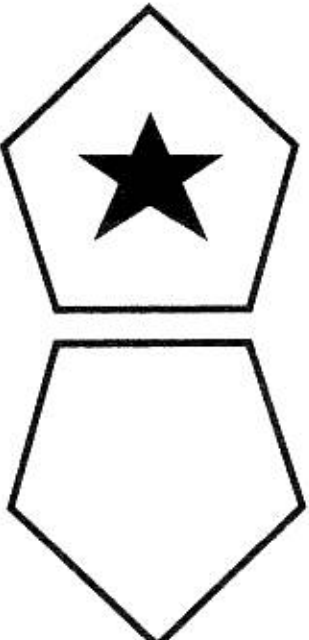
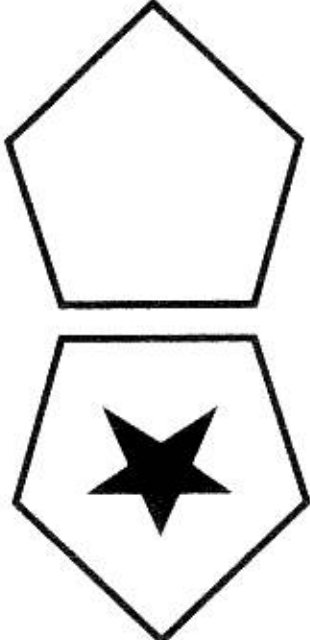
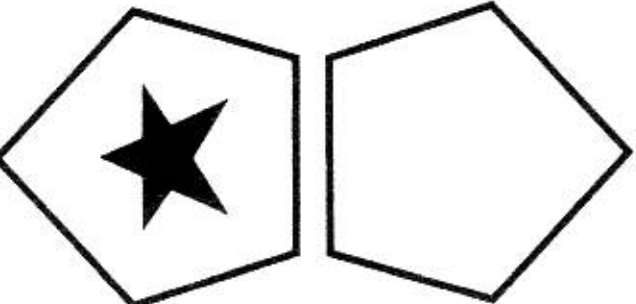

ง

จงขีด ✓ ทับภาพต่อเนื่องที่หายไป

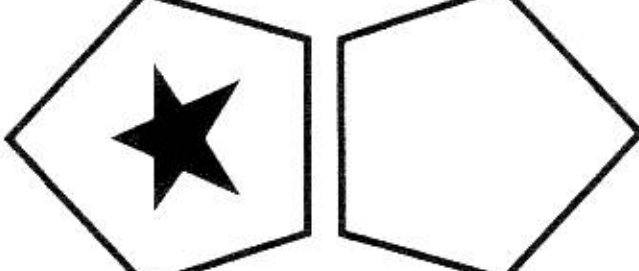
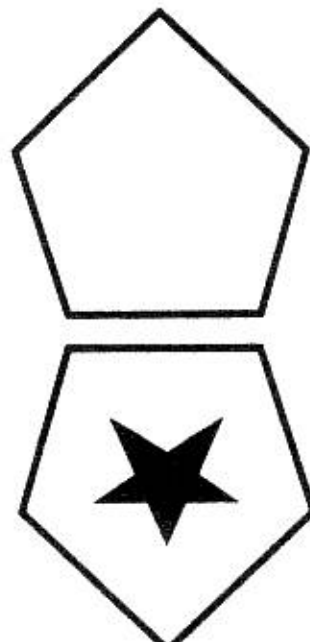
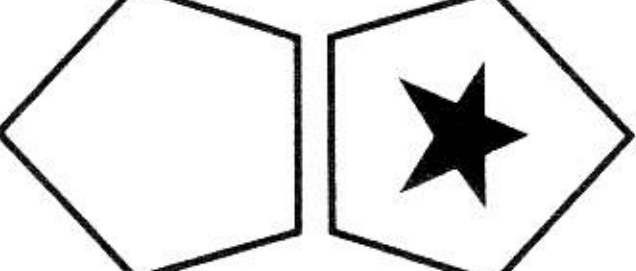
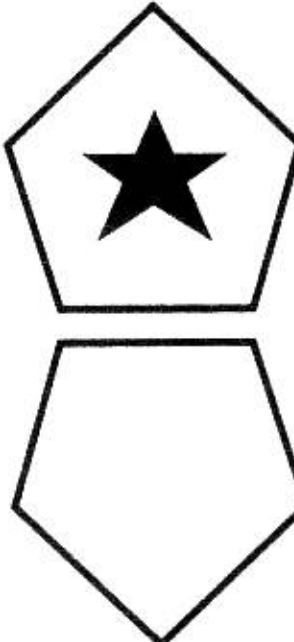

1

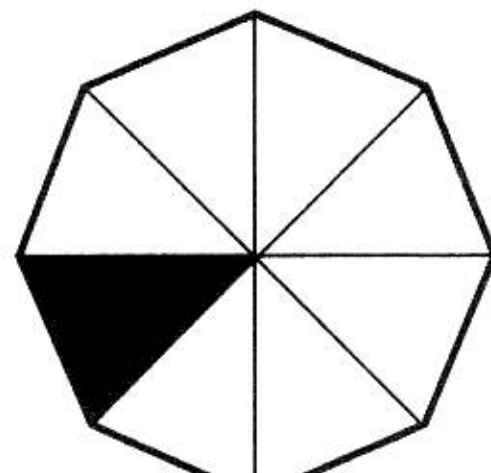
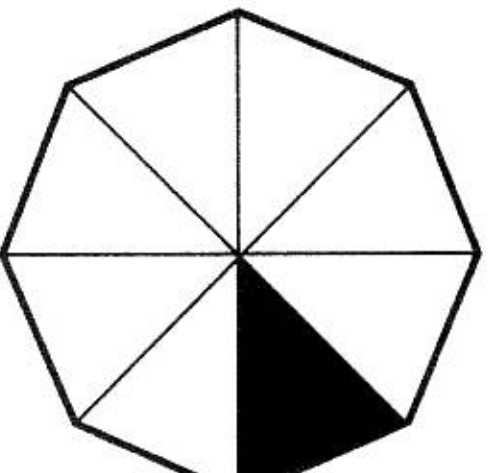
			
 ก	 ข	 ค	 ง

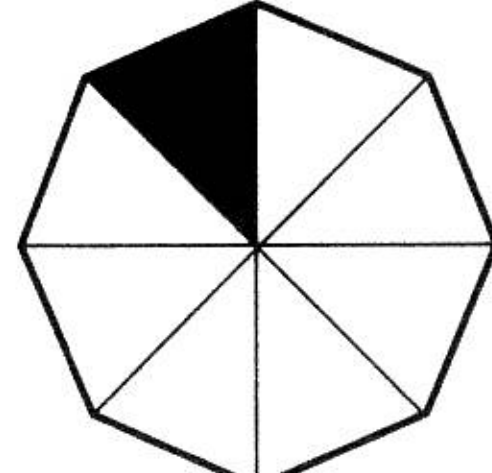
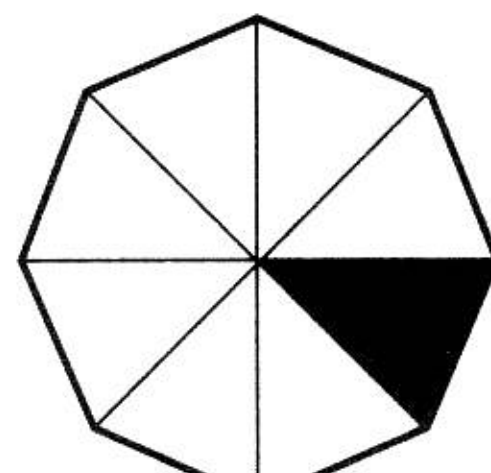
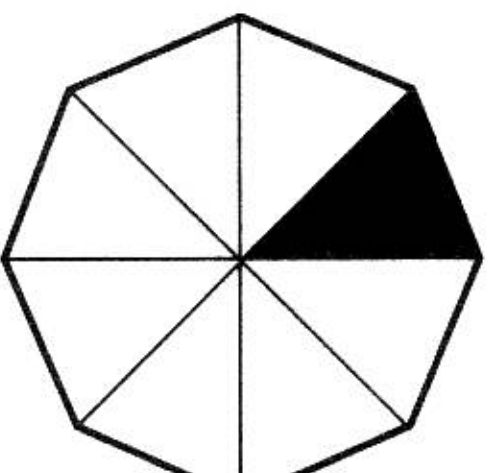
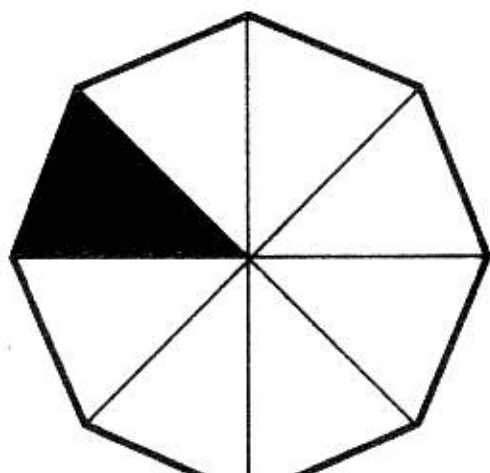
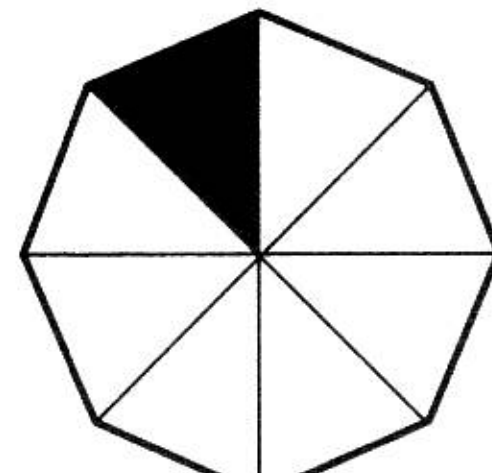
2

			
 ก	 ข	 ค	 ง

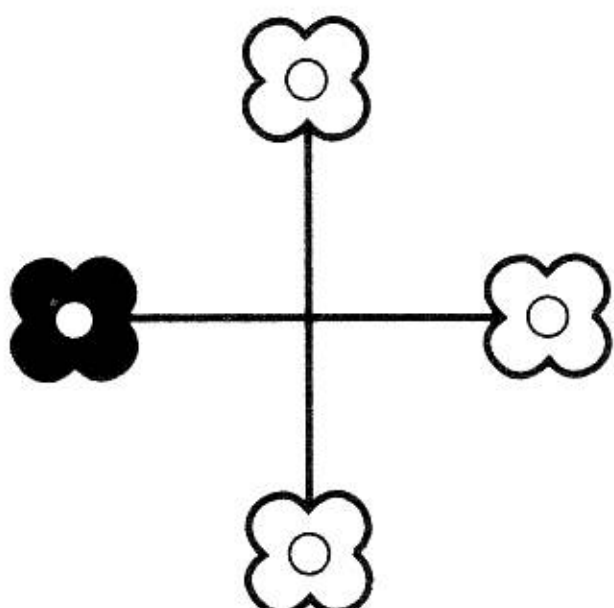
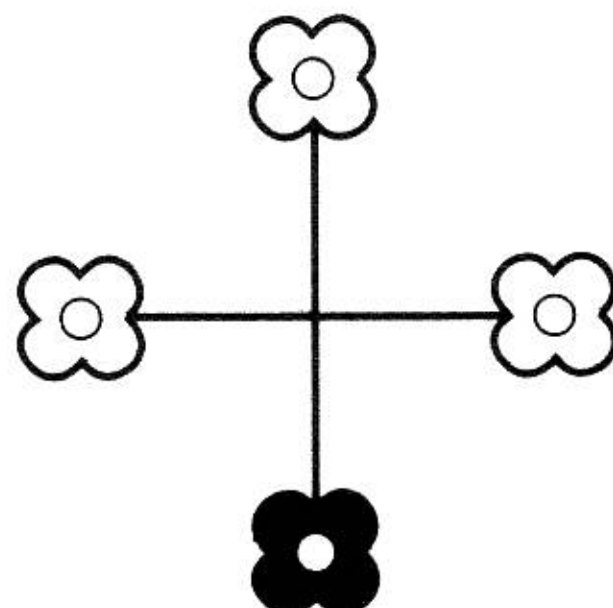
3

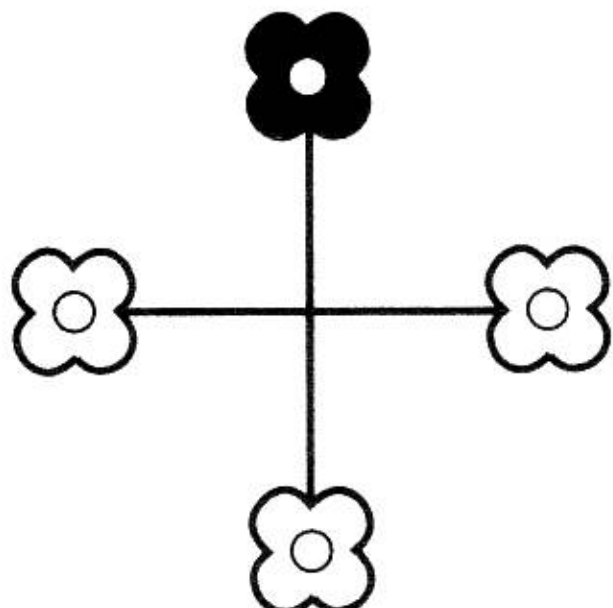
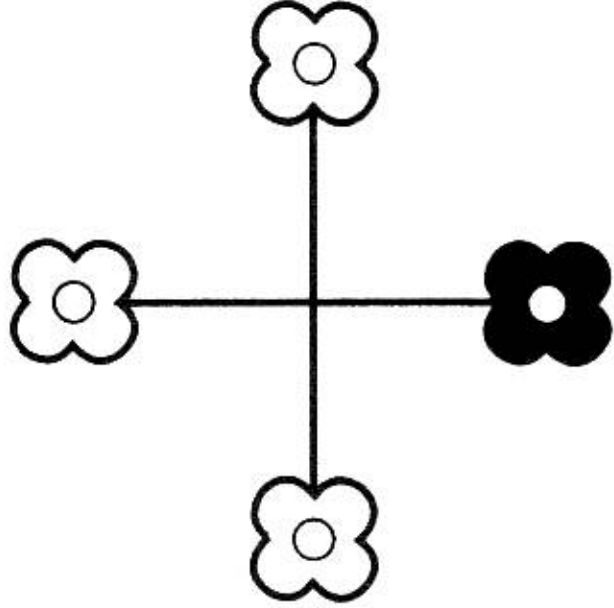
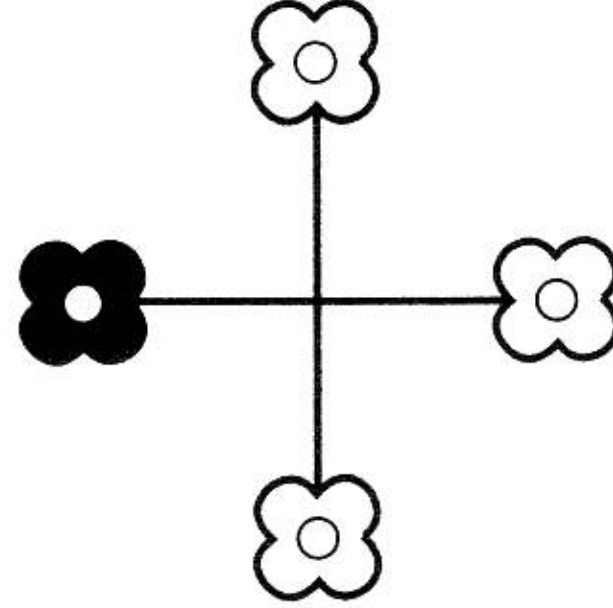
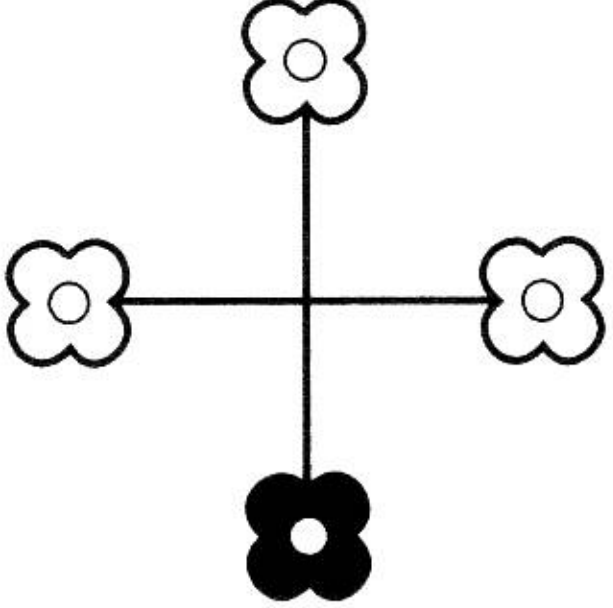
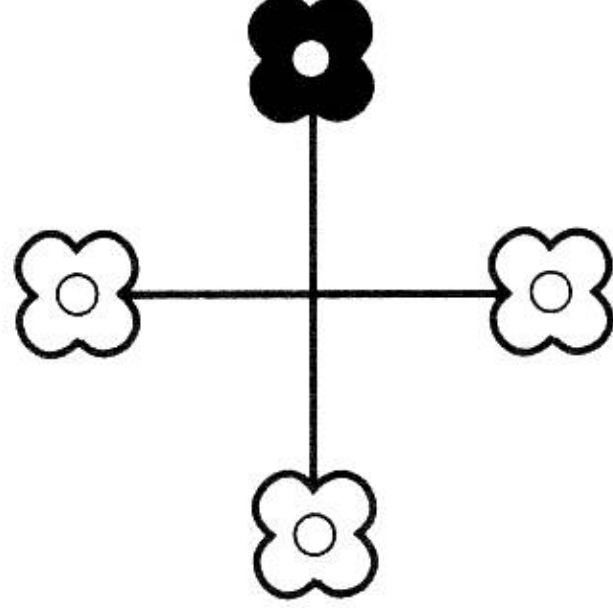
			
 ก	 ข	 ค	 ง

4

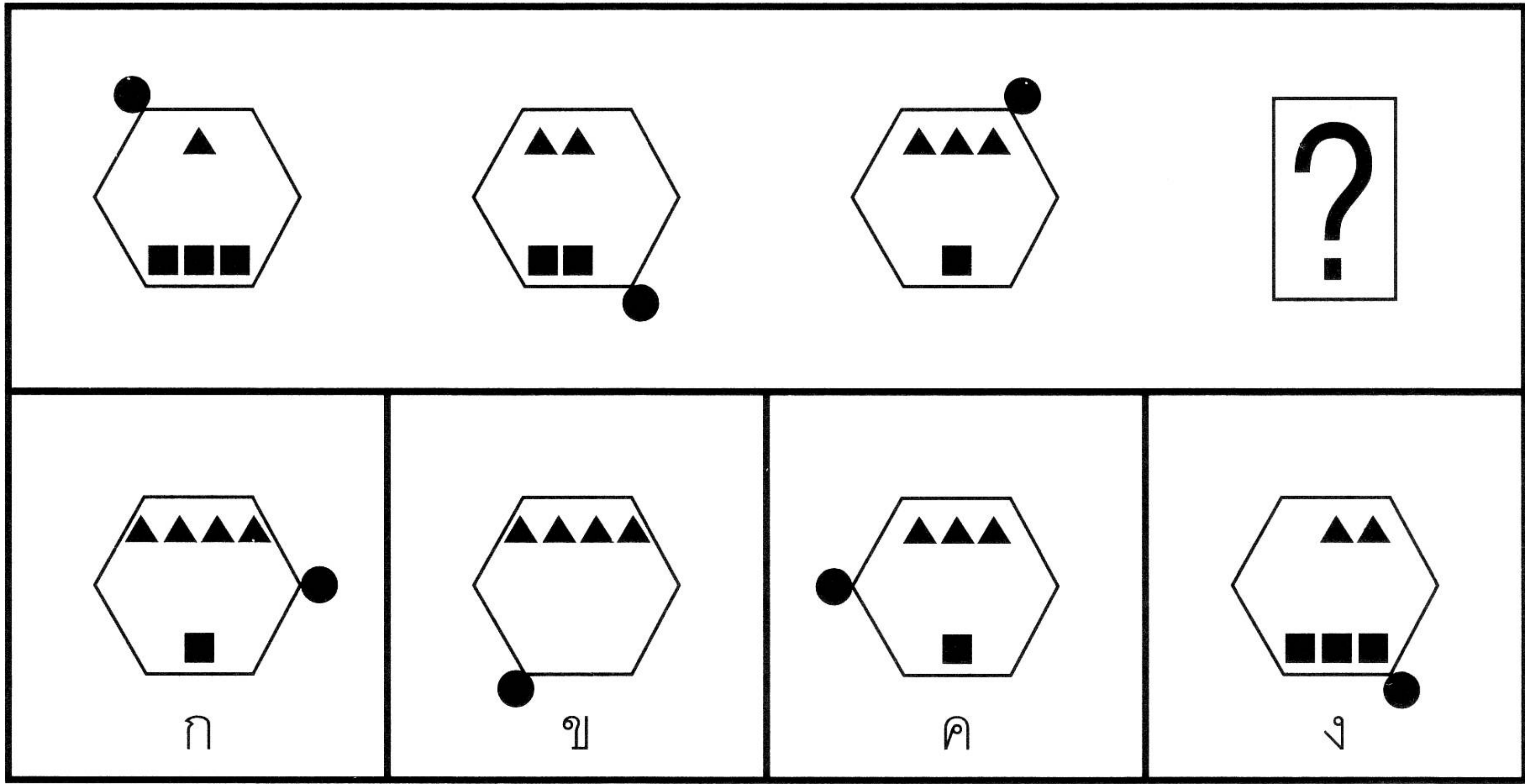

5

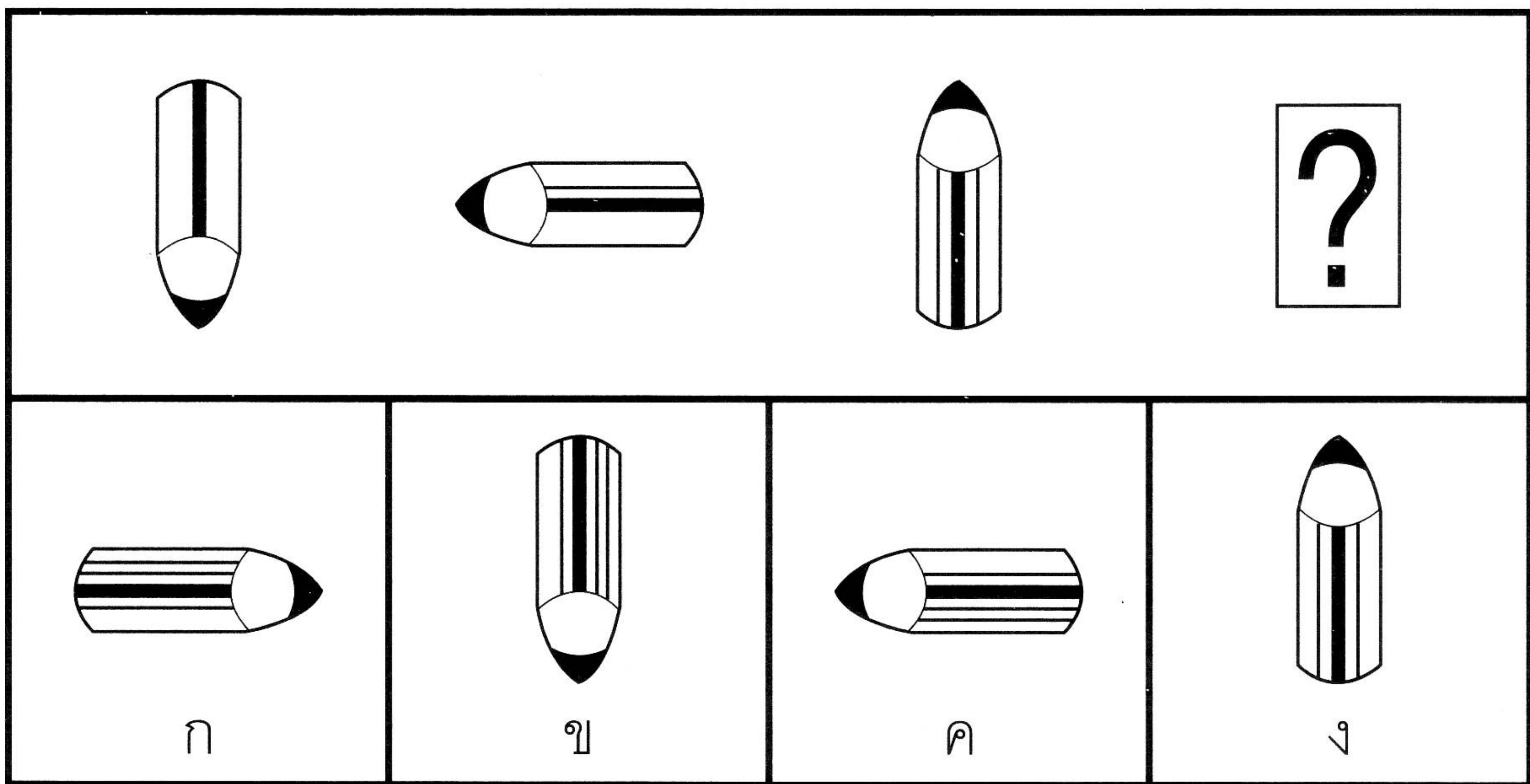

6

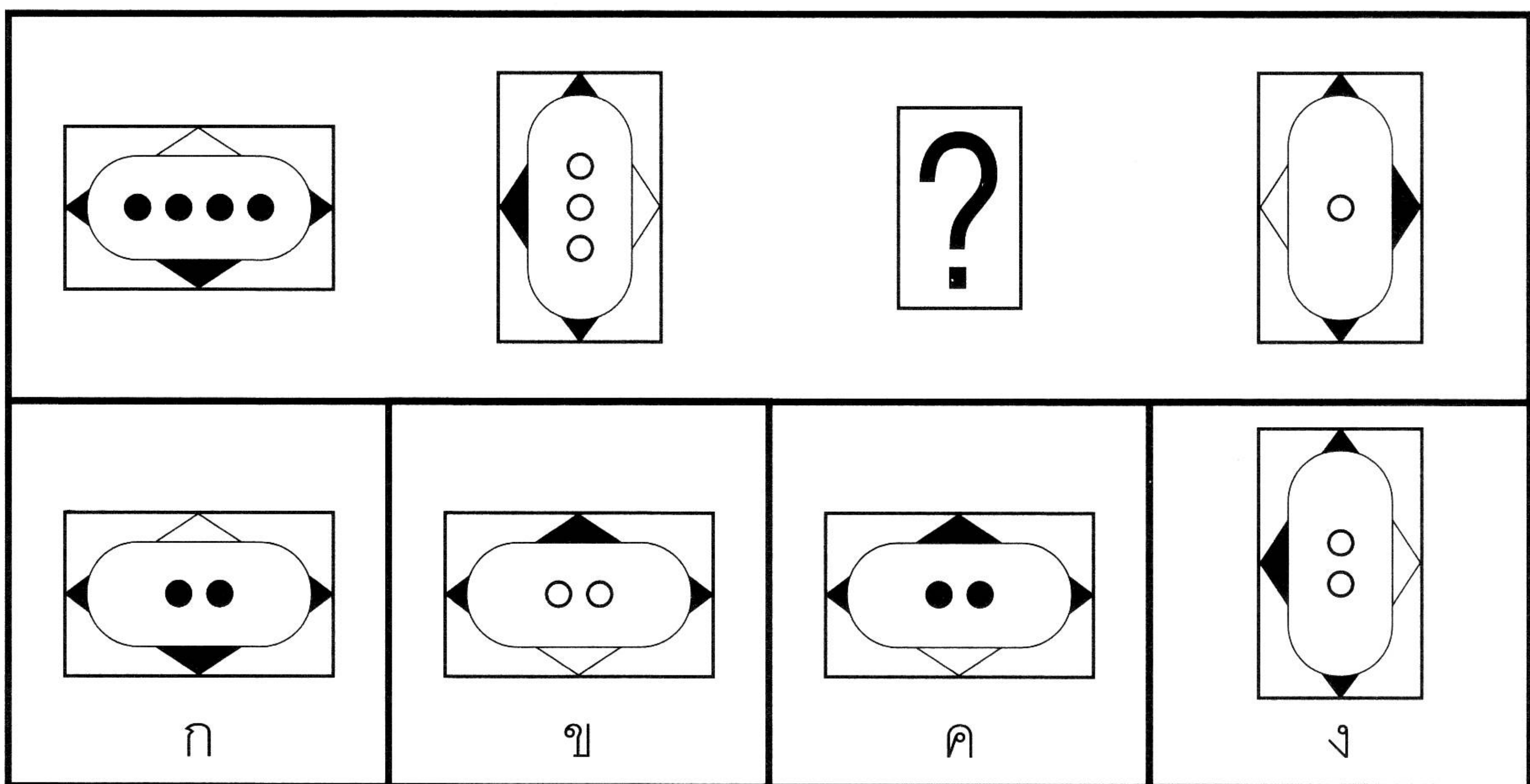

7

ก	ข	ค	ง

8

ก	ข	ค	ง

9

ก	ข	ค	ง

10

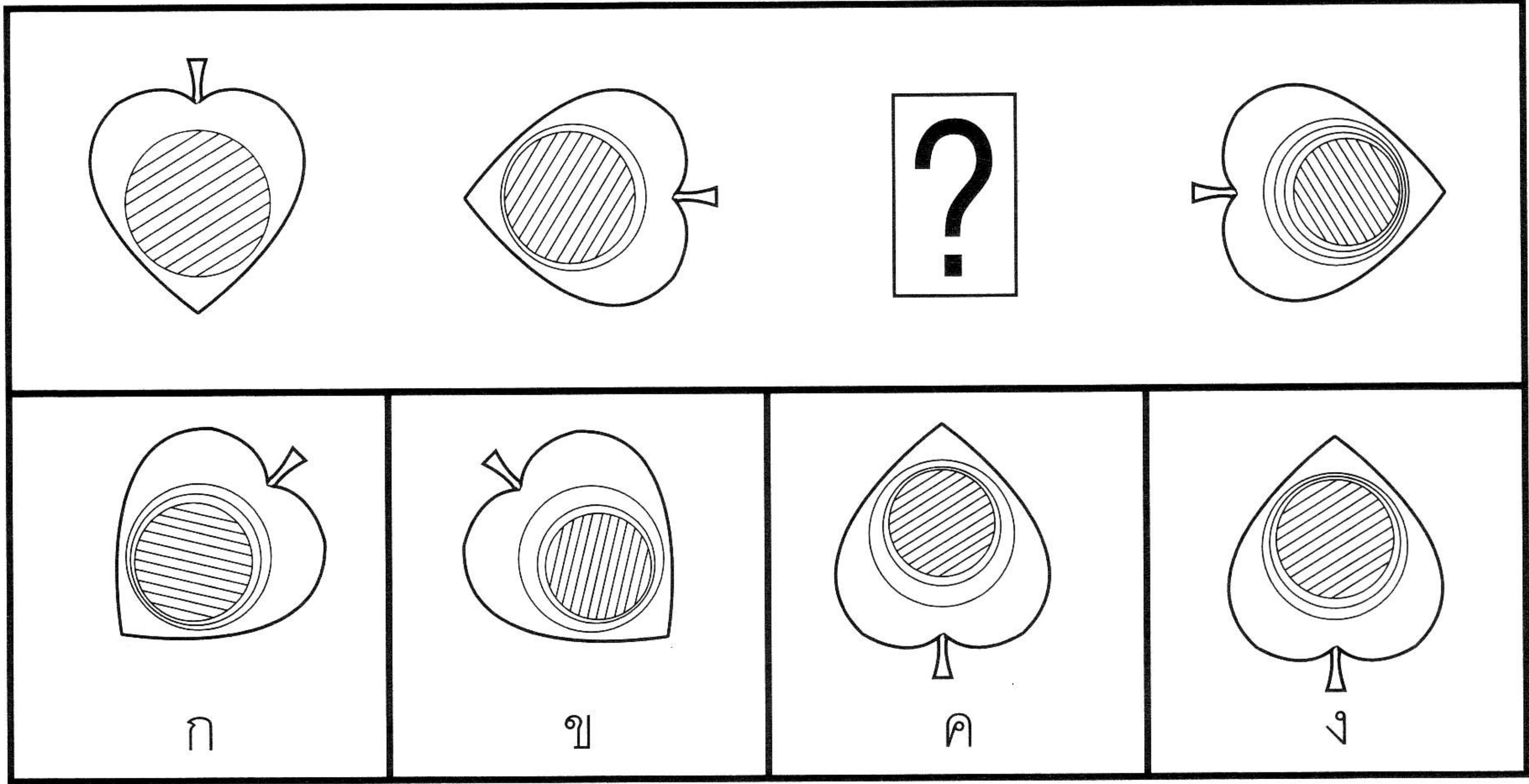

11

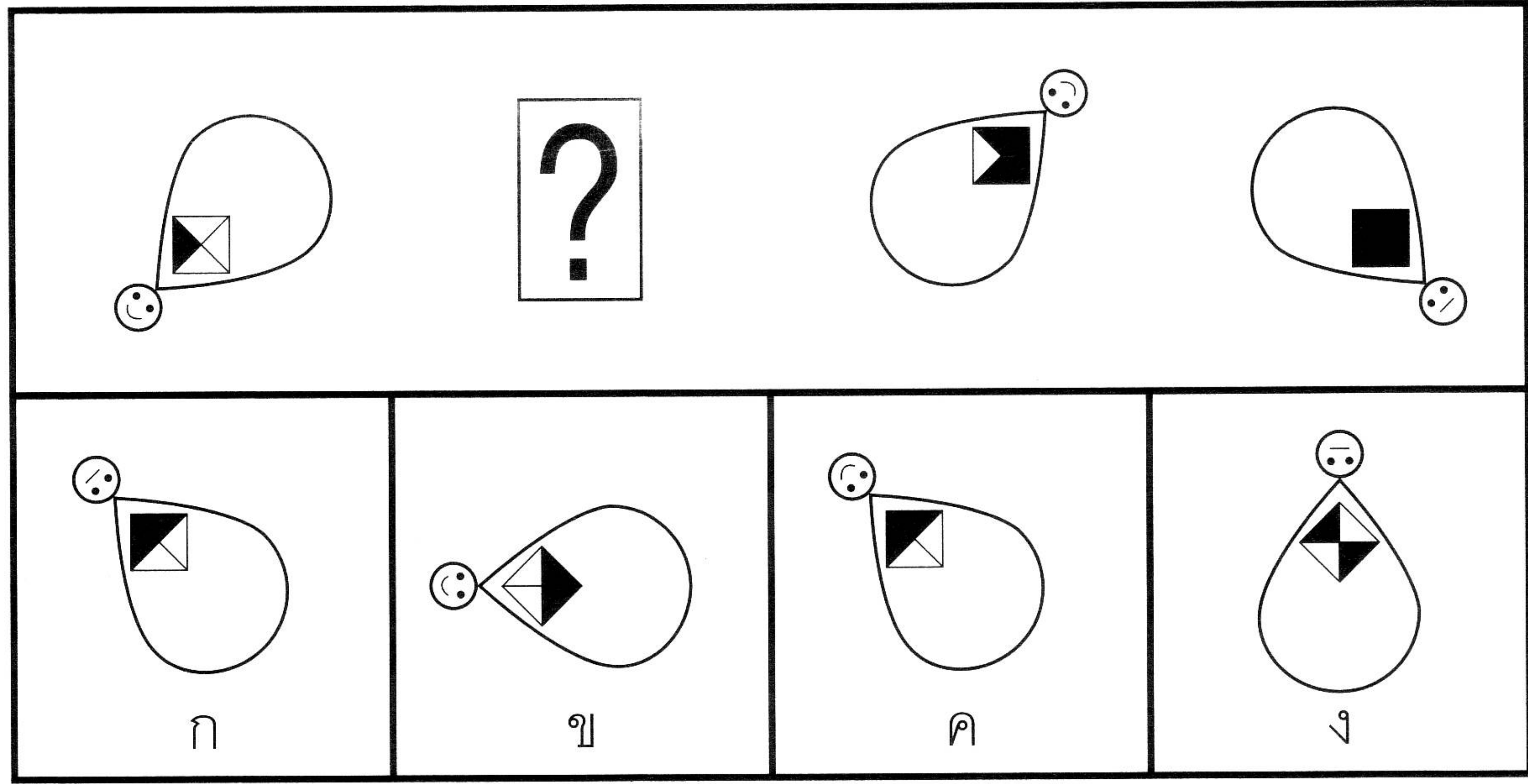

12

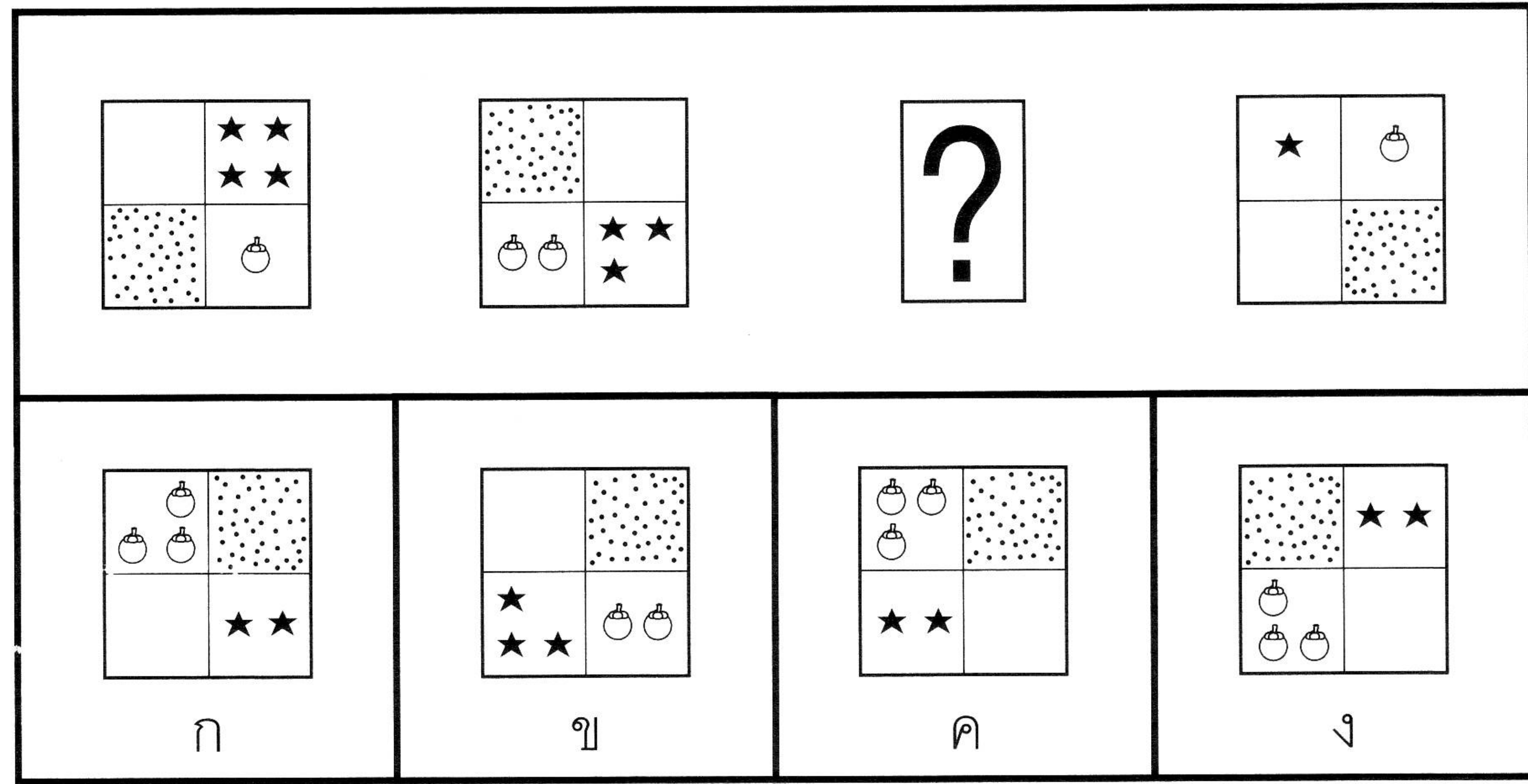

13

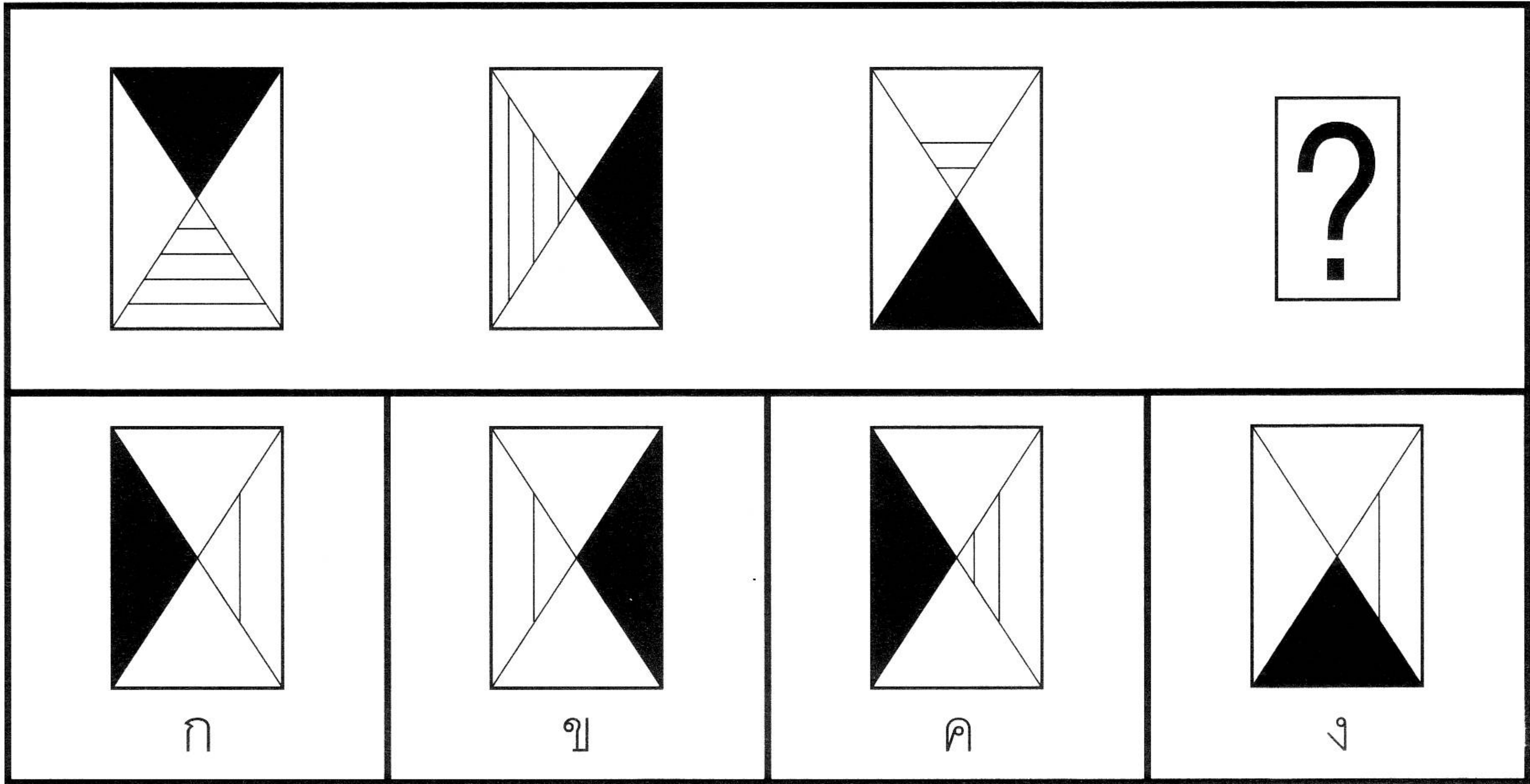

14

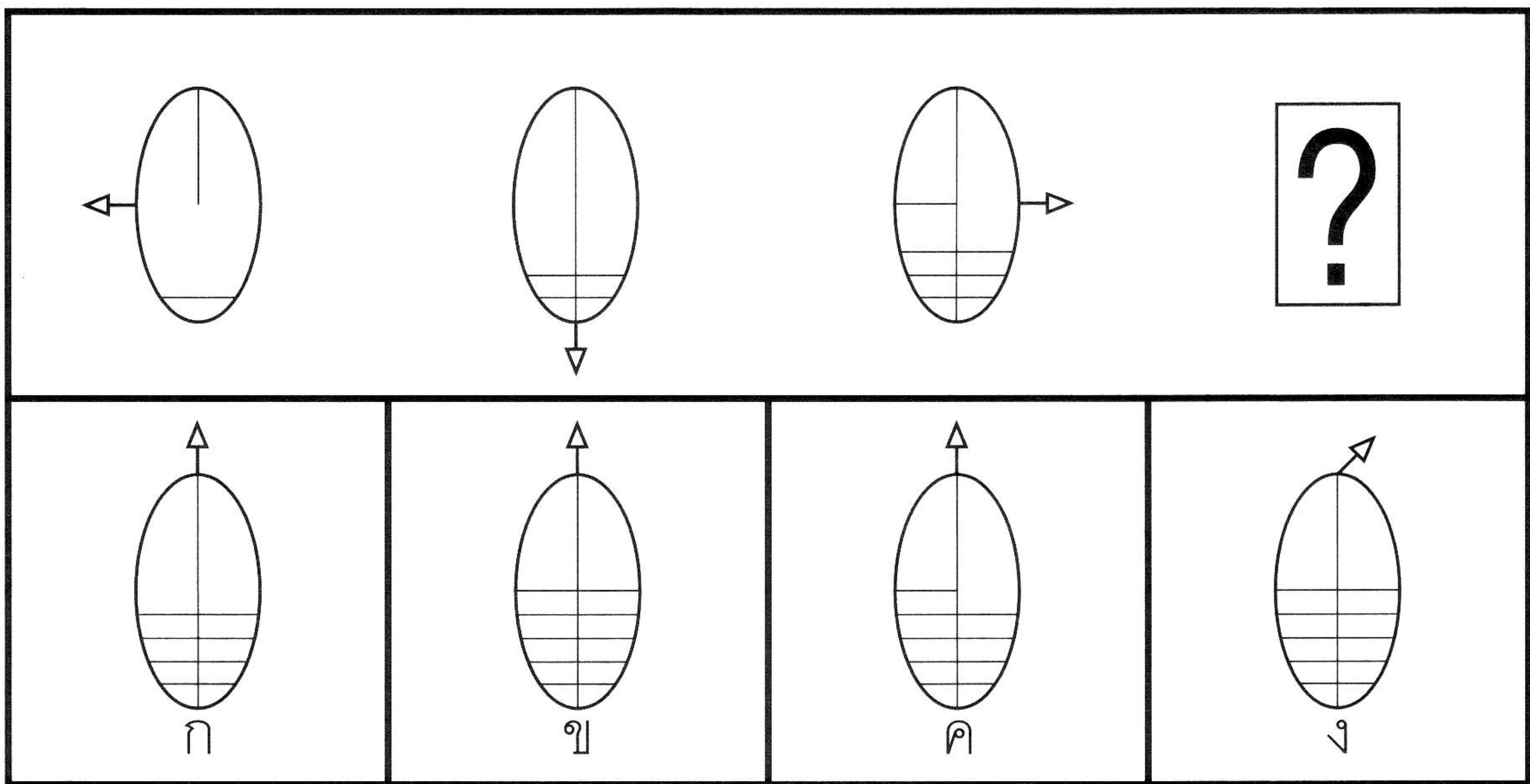

15

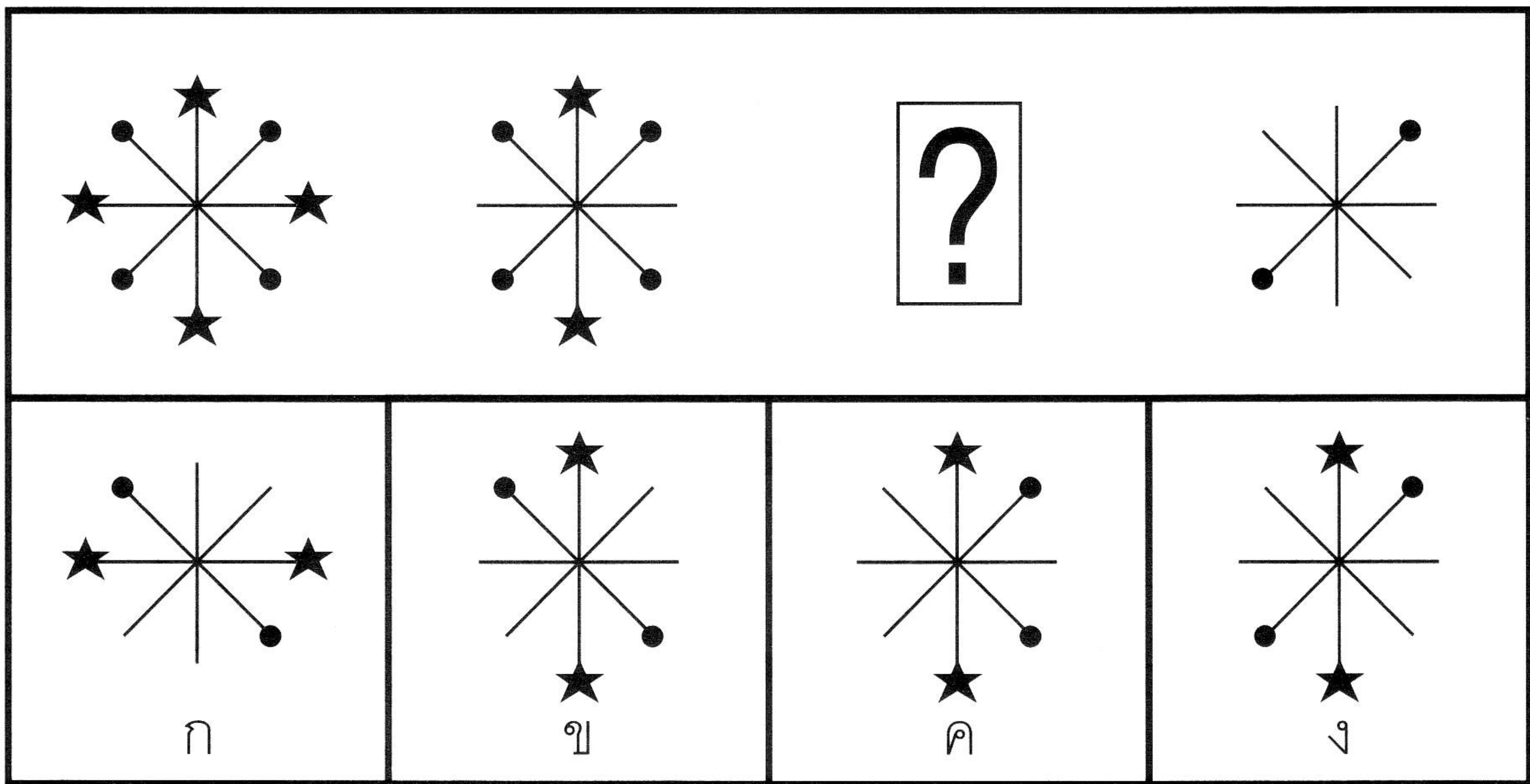

16

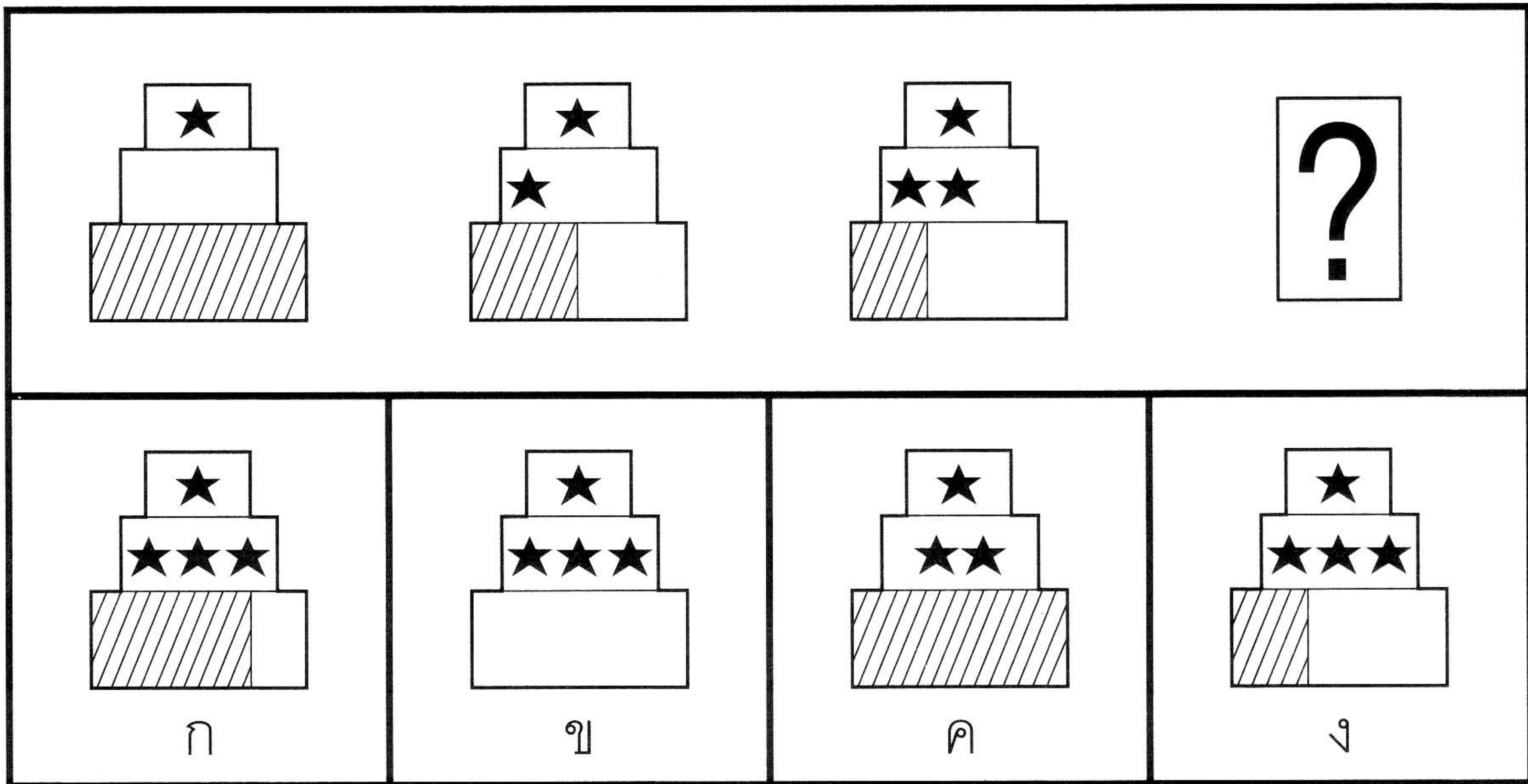

17

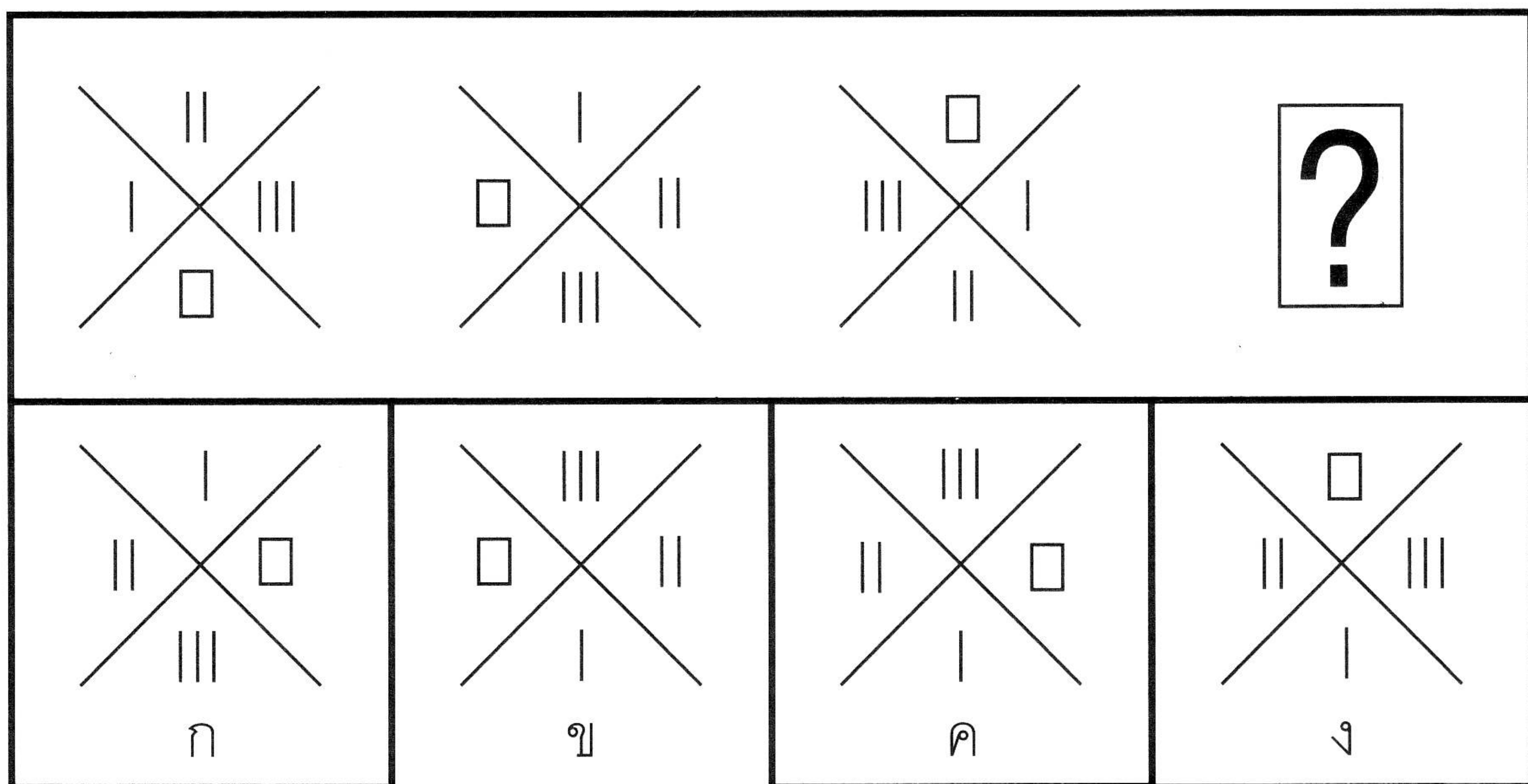

18

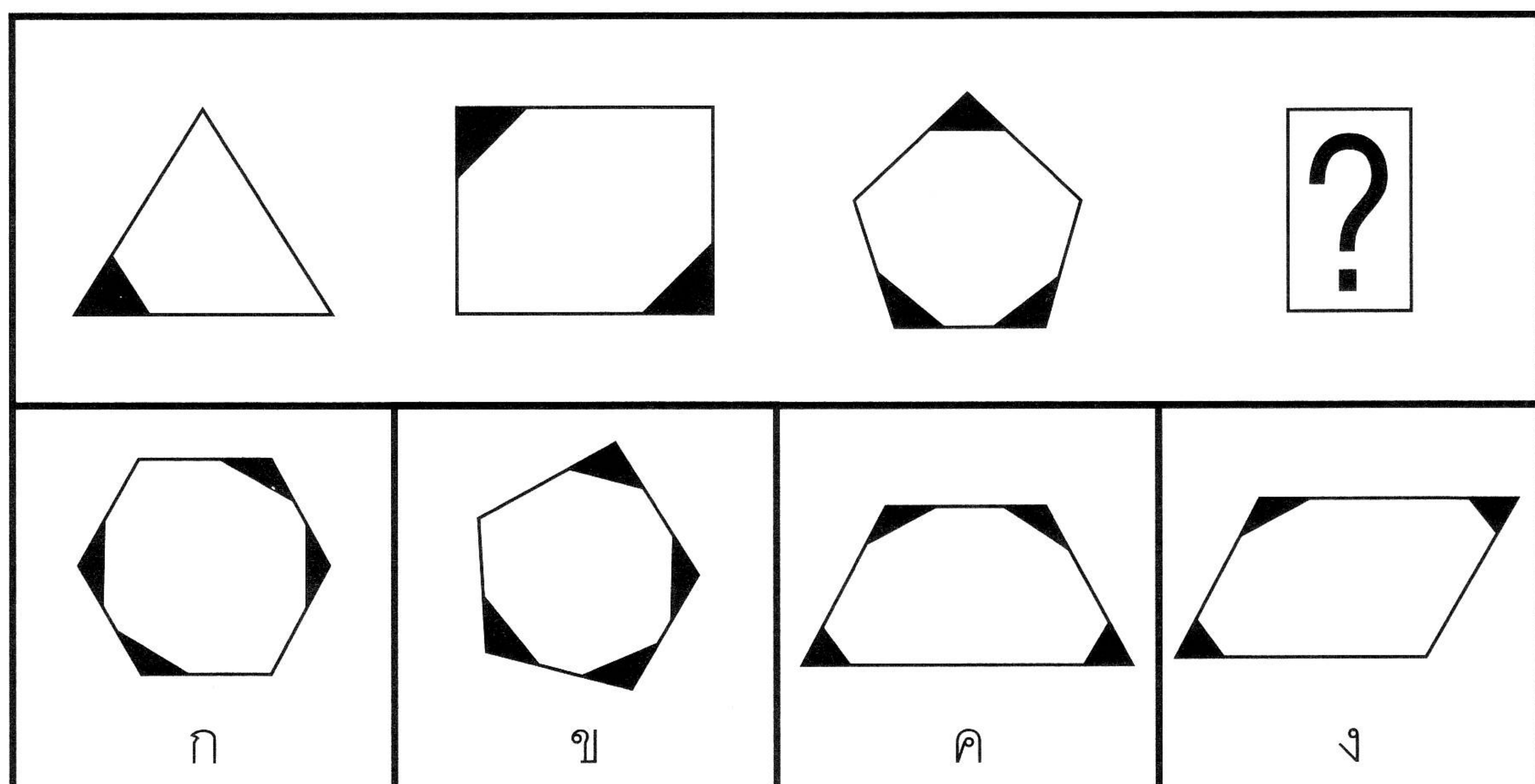

19

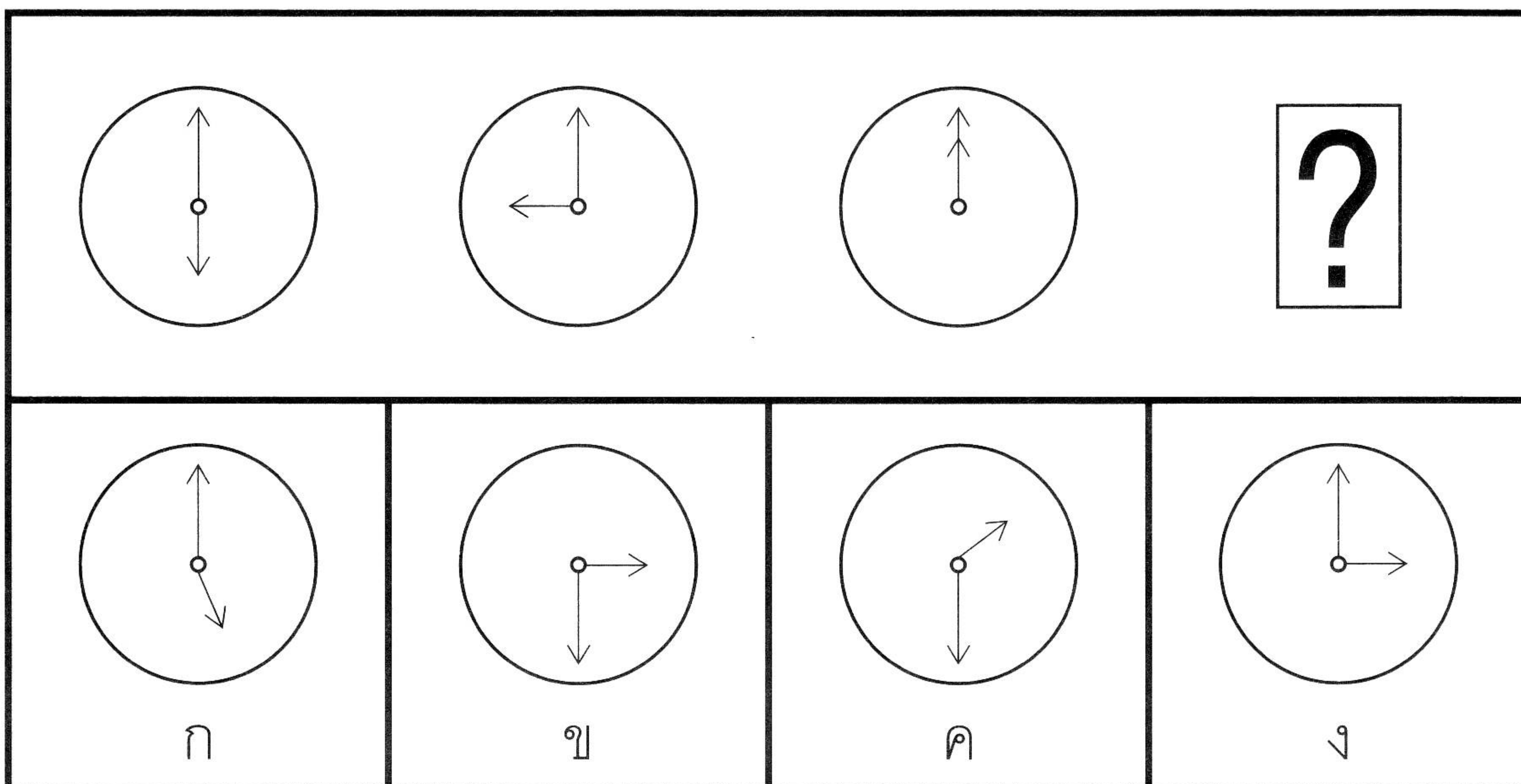

20

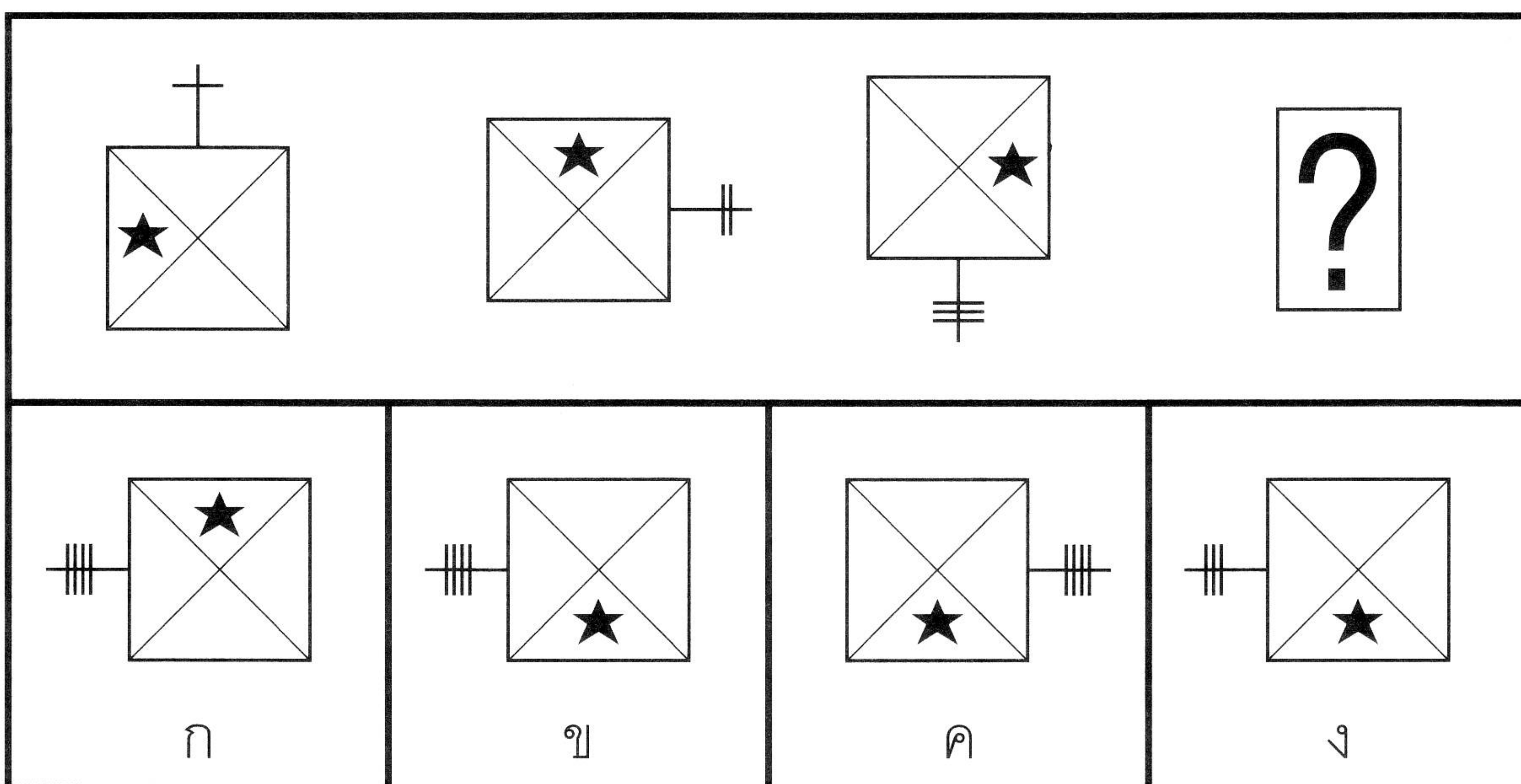

21

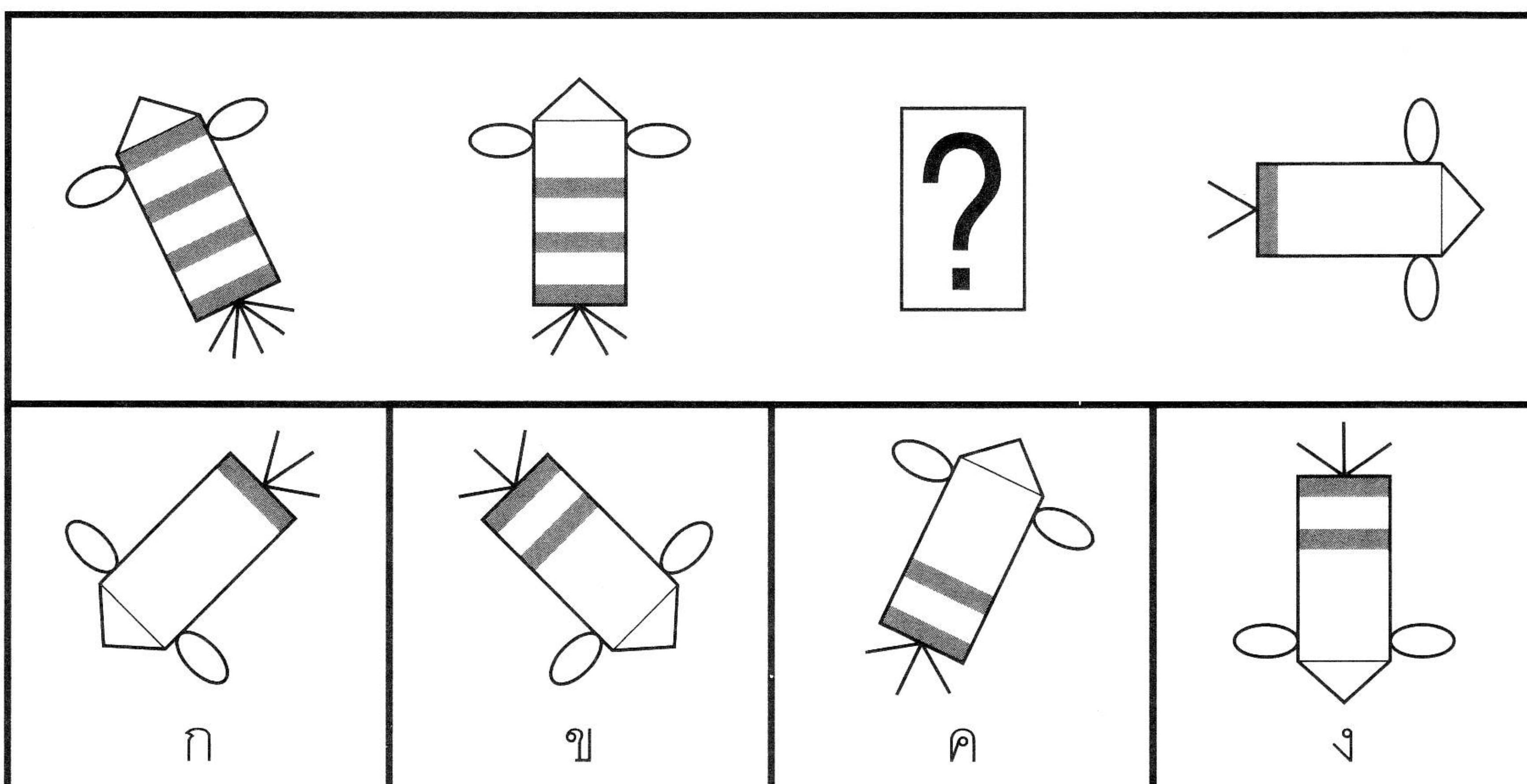

22

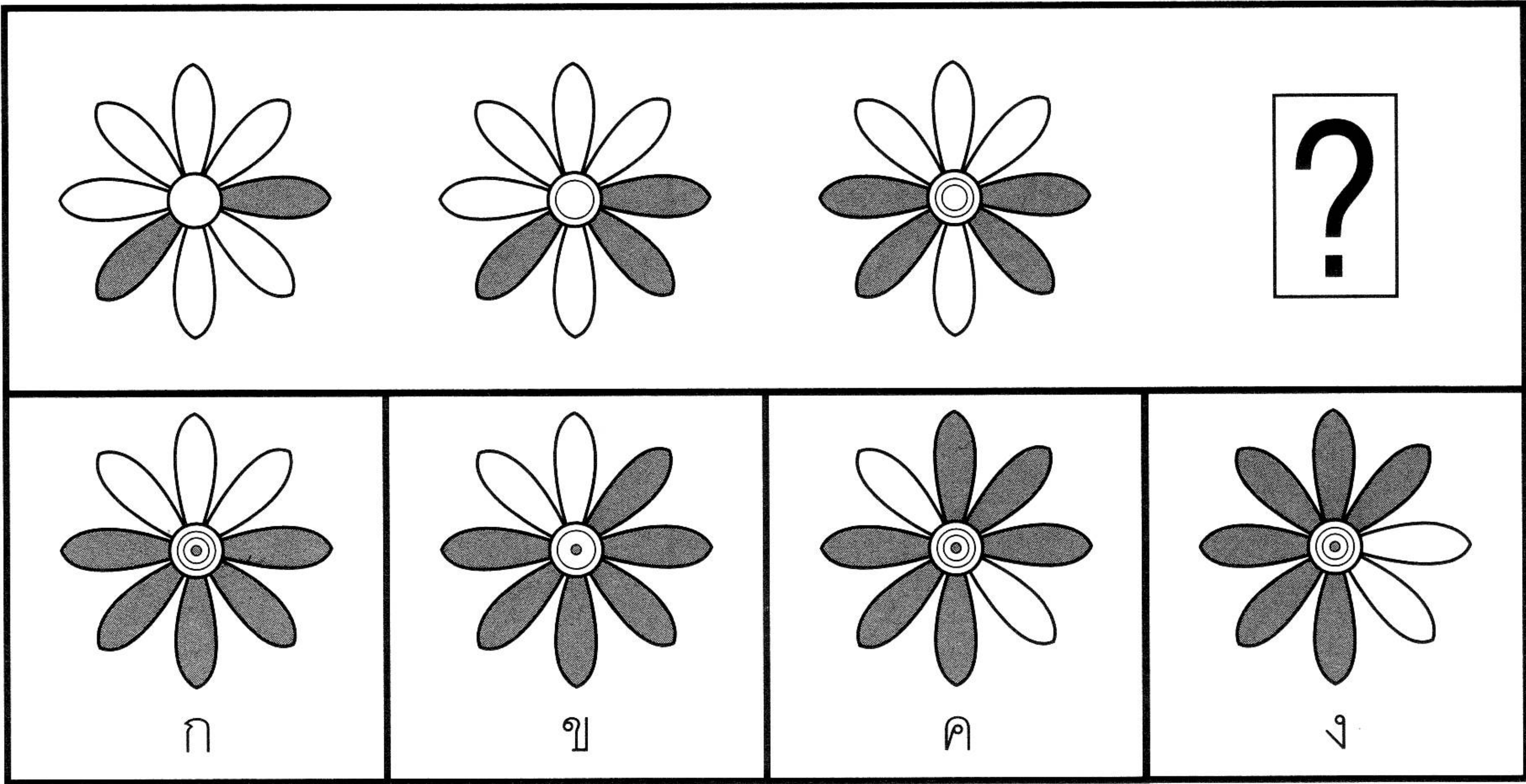

23

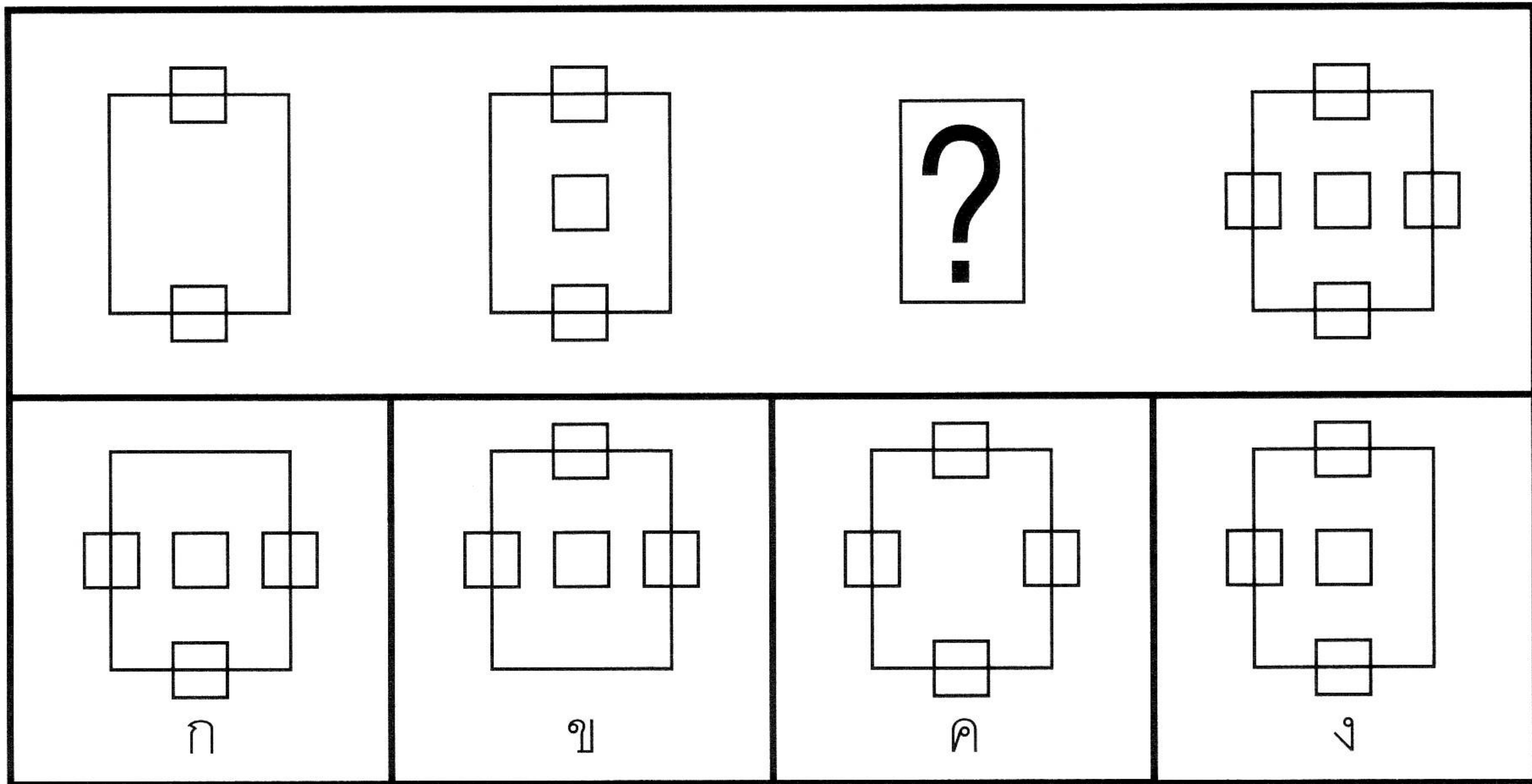

24

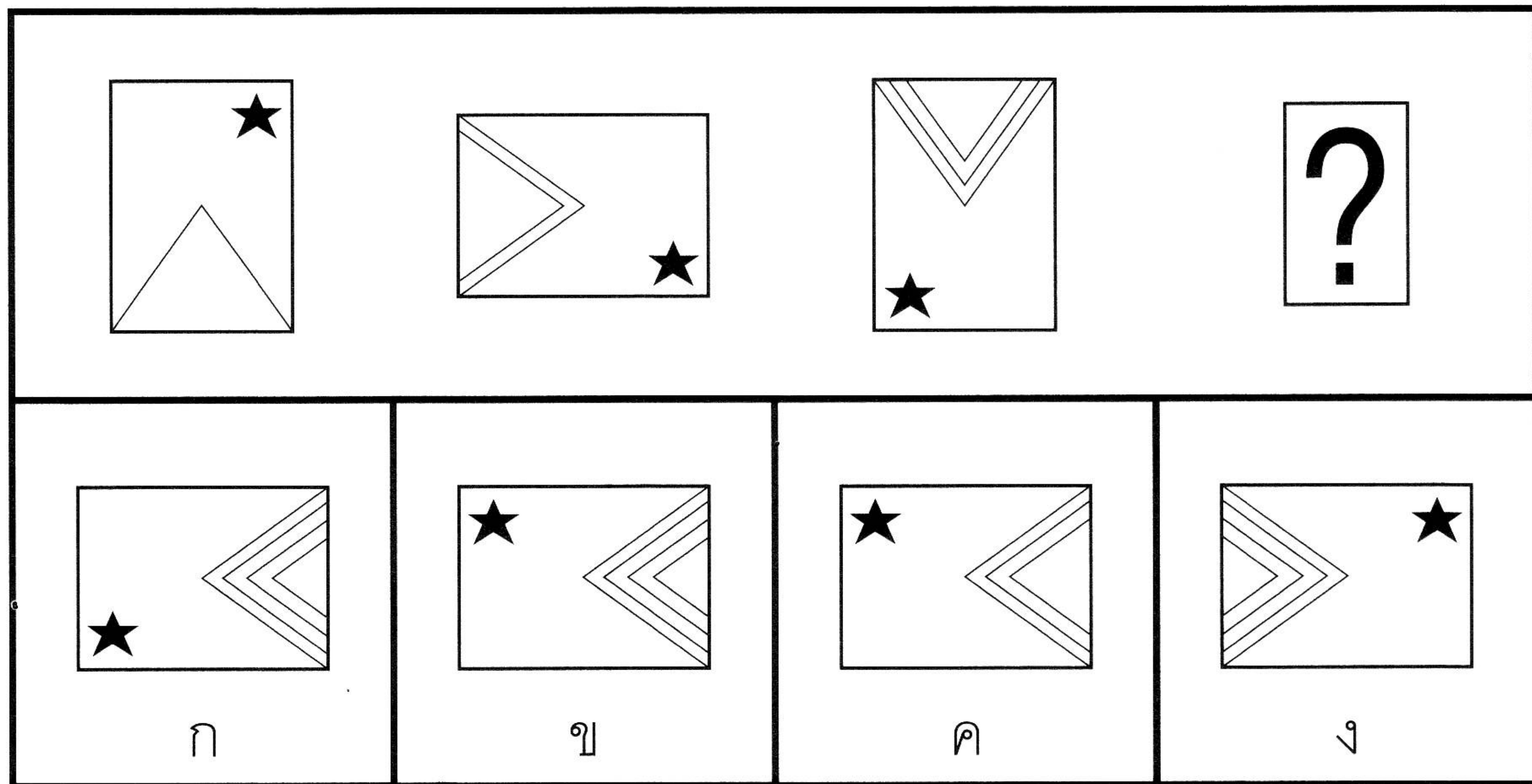

25

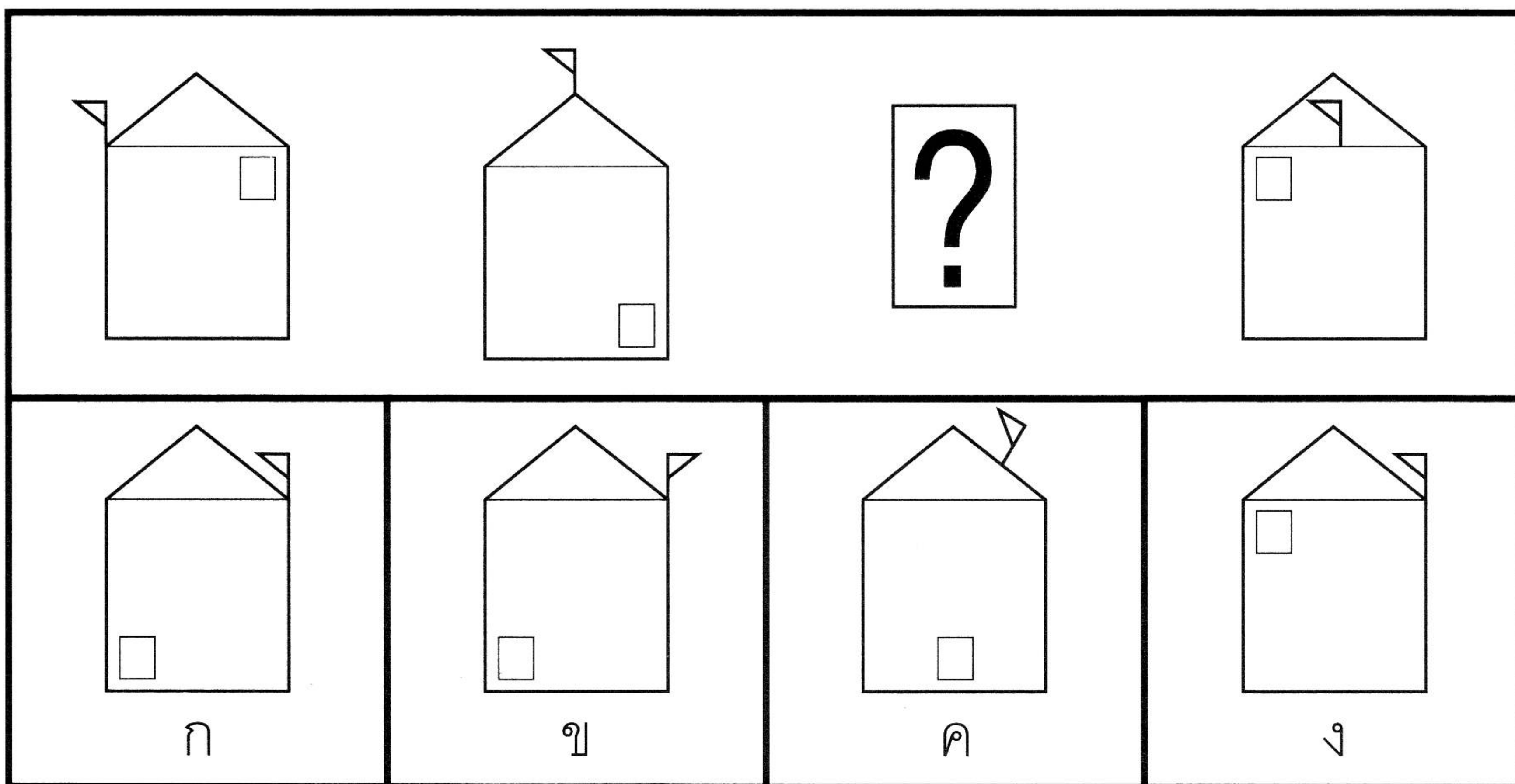

26

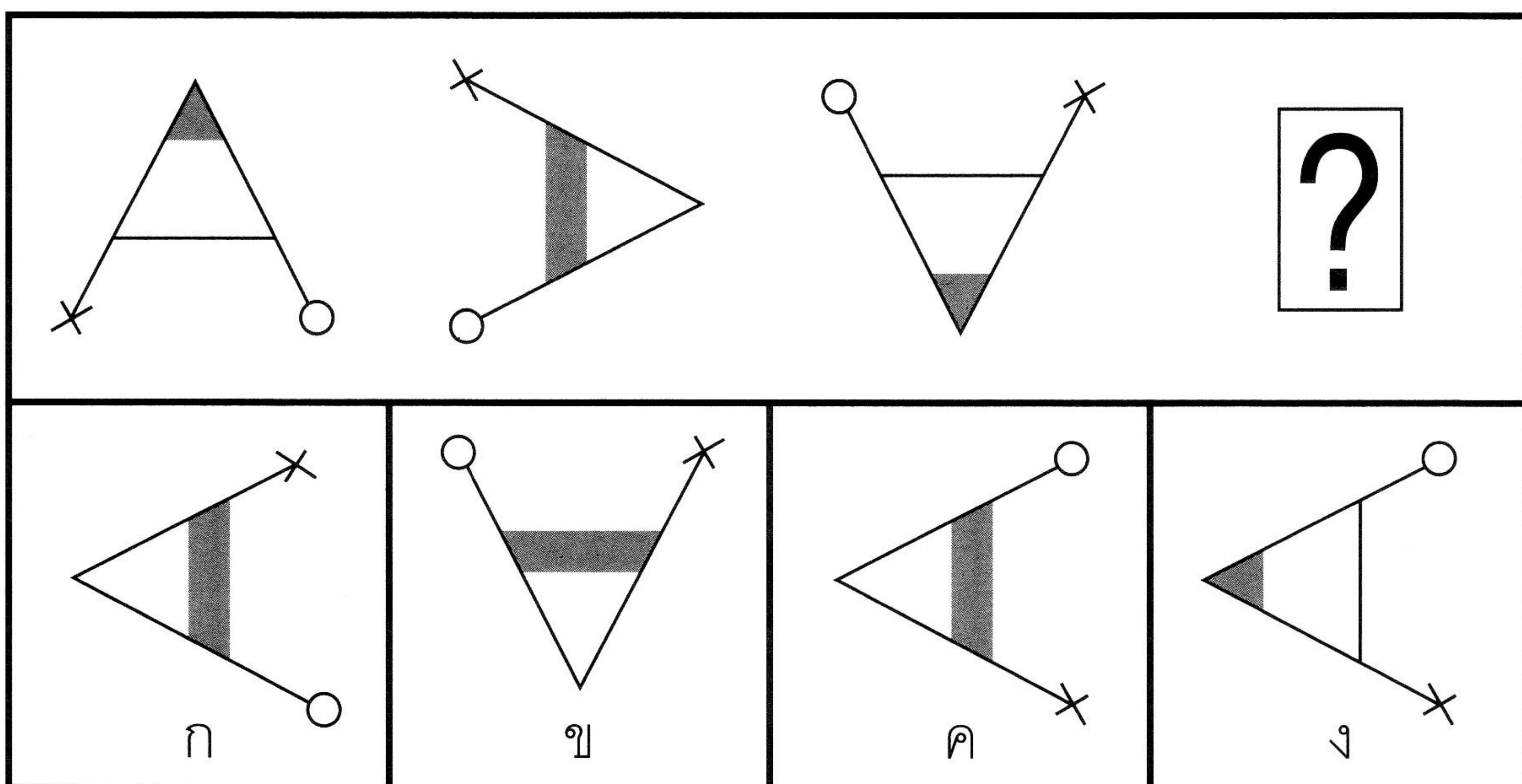

27

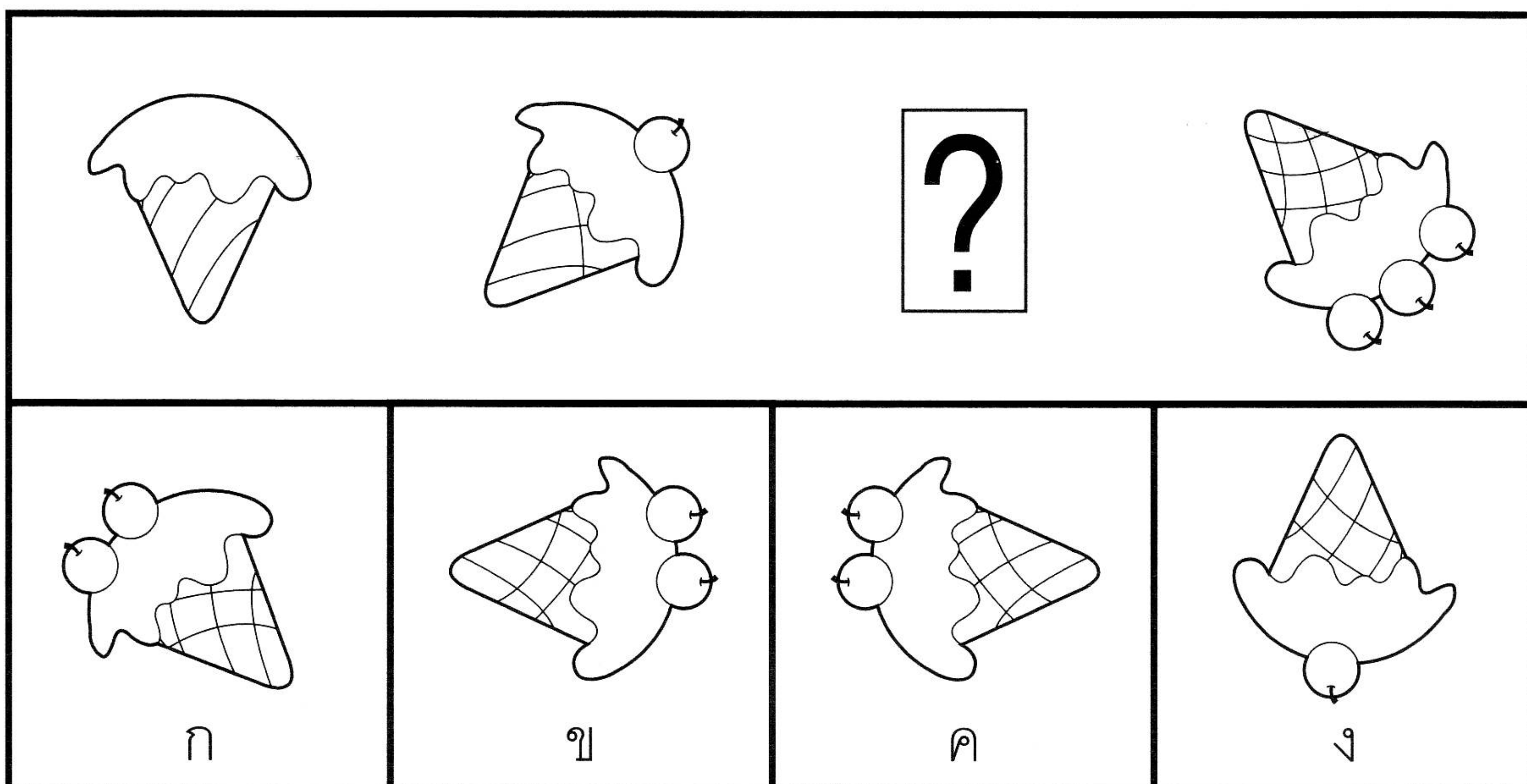

28



က	ခ	ဂ	ဃ

29

က	ခ	ဂ	ဃ

30

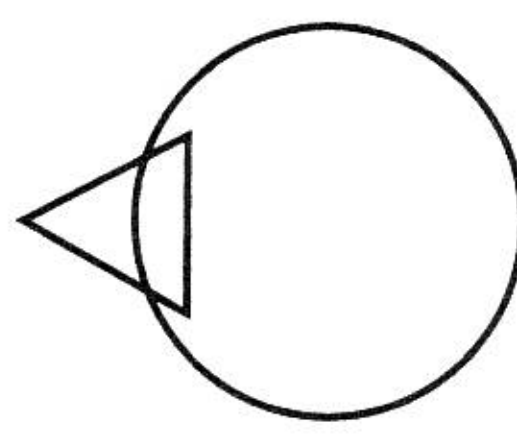
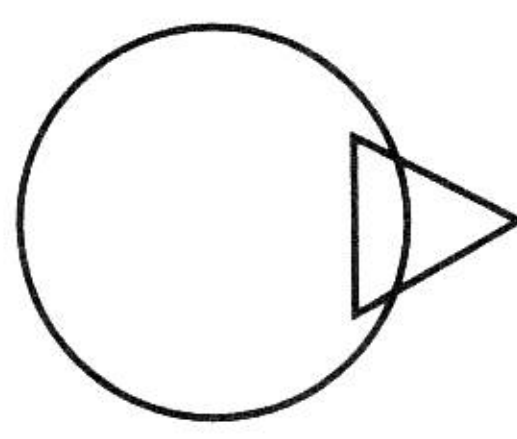
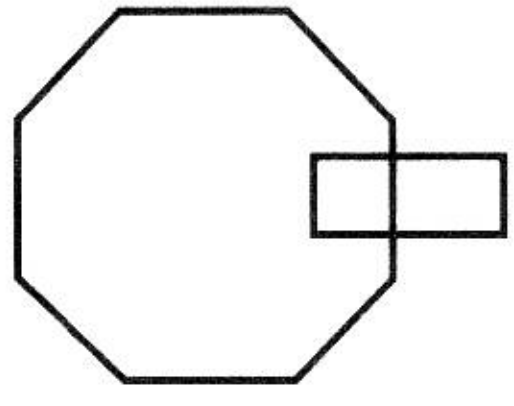
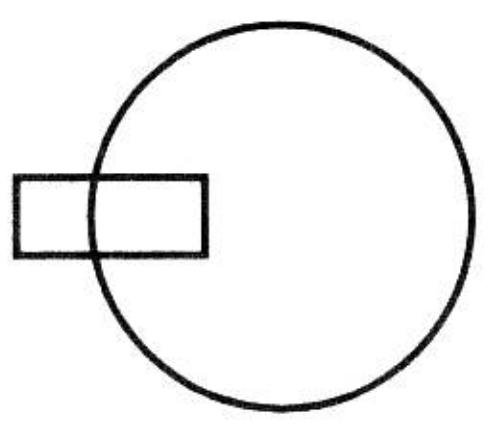
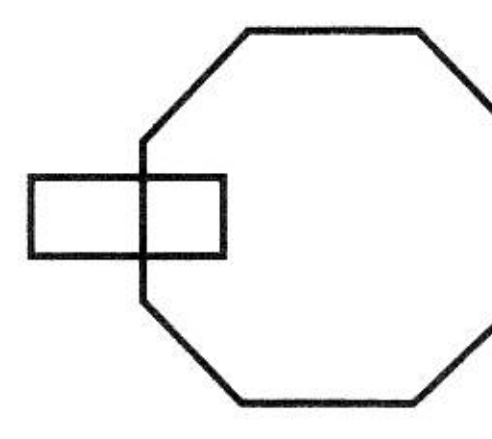
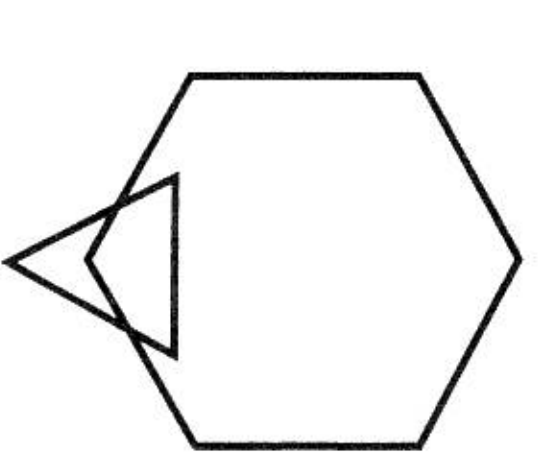
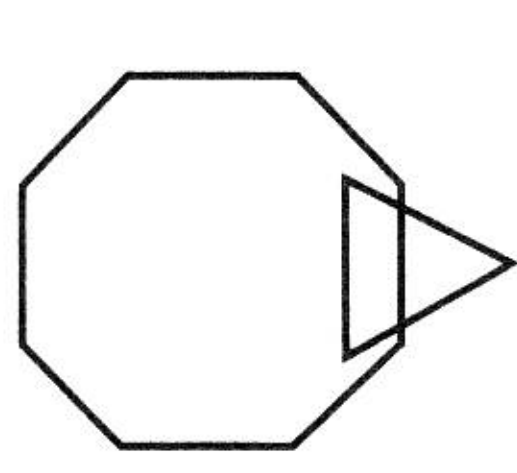
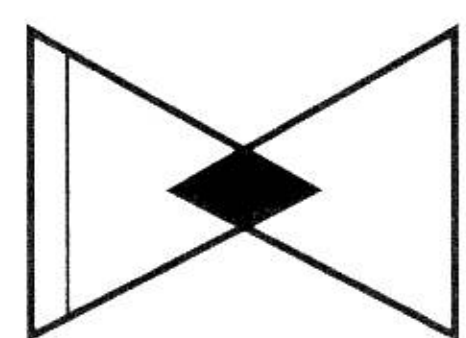
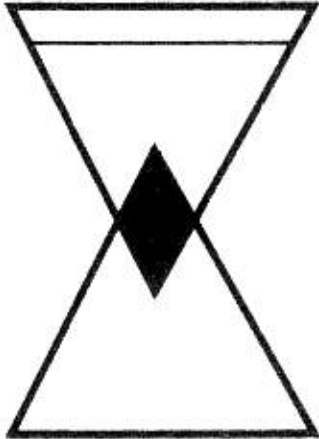
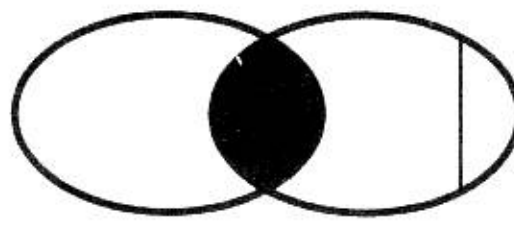
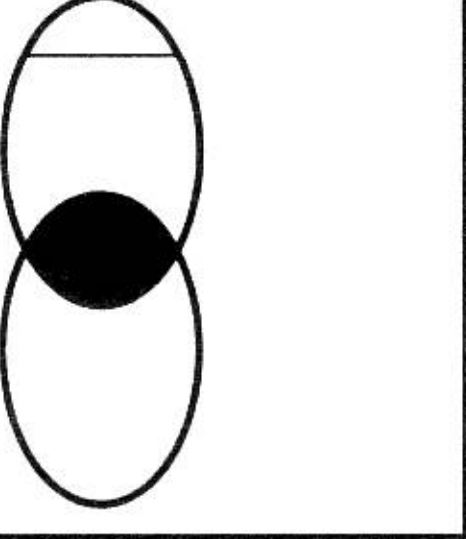
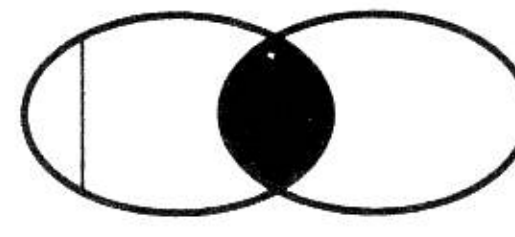
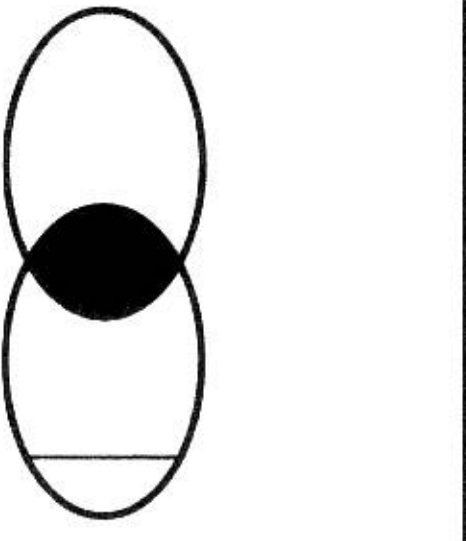
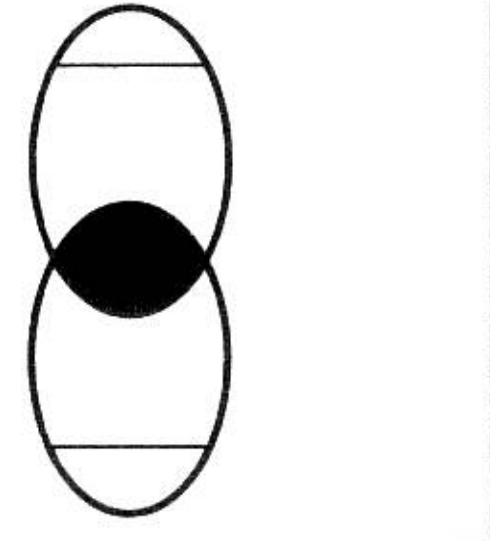
က	ခ	ဂ	ဃ

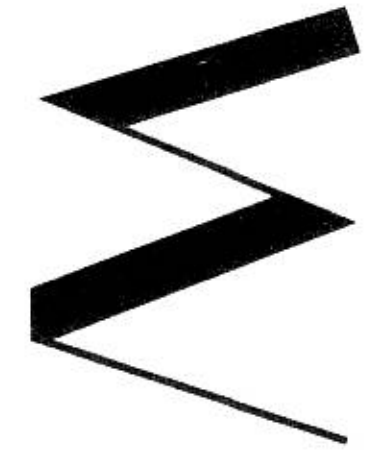
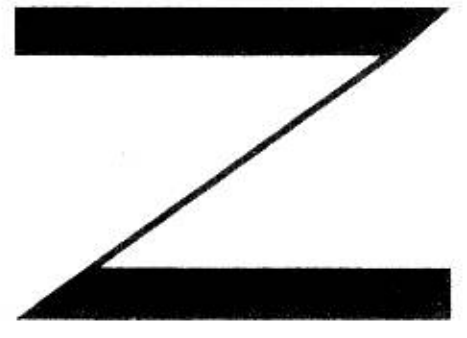
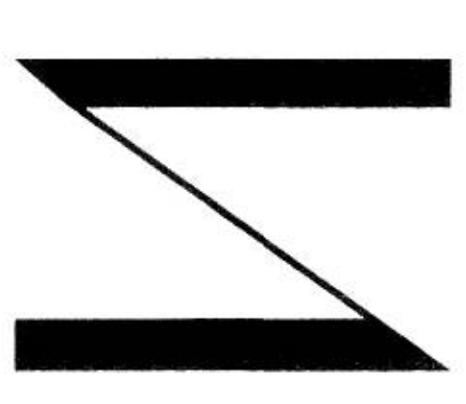
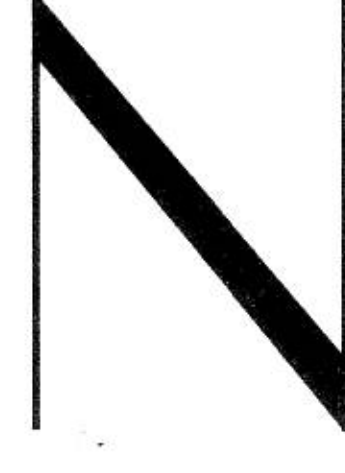
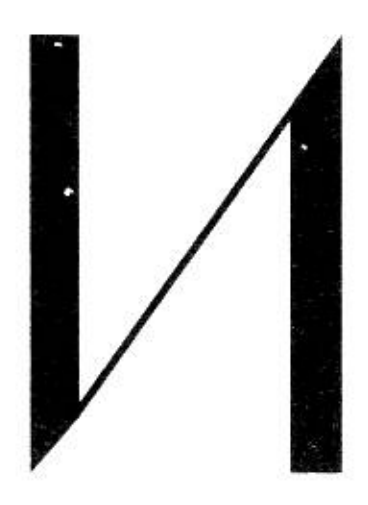
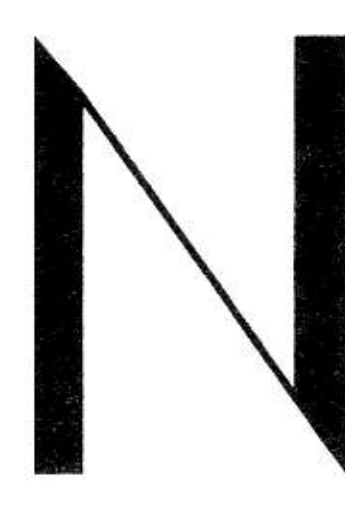
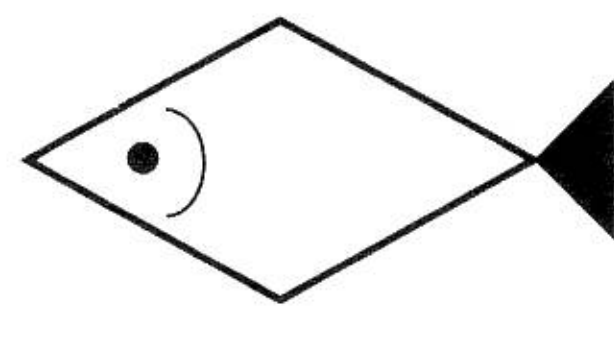
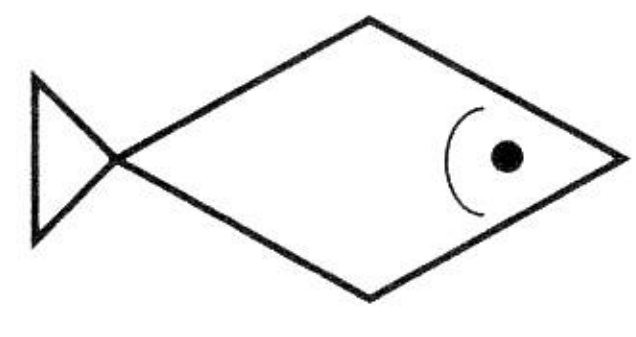
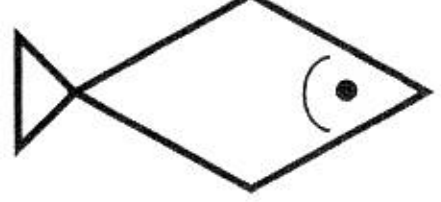
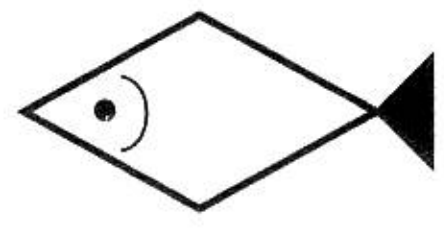
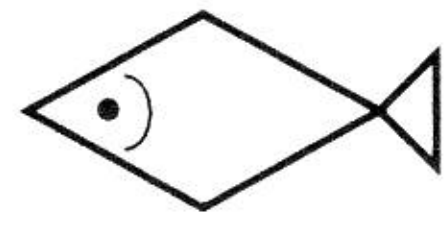
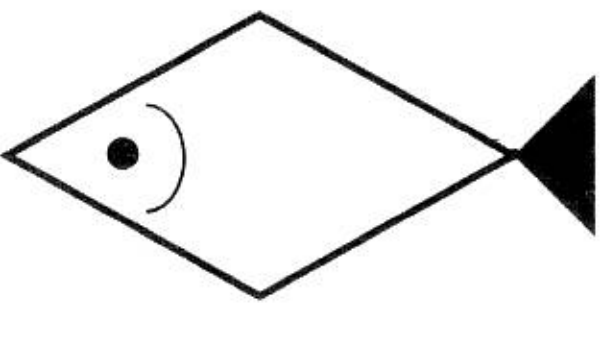
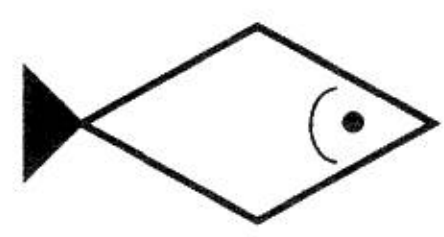
<p>1</p> <div style="display: flex; justify-content: space-around; border: 1px solid black; padding: 5px;">   </div> <hr/> <div style="display: flex; justify-content: space-around; border: 1px solid black; padding: 5px;">  <div style="border: 1px solid black; padding: 10px; font-size: 2em; text-align: center;">?</div> </div> <div style="display: grid; grid-template-columns: 1fr 1fr; gap: 10px;"> <div style="border: 1px solid black; padding: 5px; text-align: center;">  ก </div> <div style="border: 1px solid black; padding: 5px; text-align: center;">  ข </div> <div style="border: 1px solid black; padding: 5px; text-align: center;">  ค </div> <div style="border: 1px solid black; padding: 5px; text-align: center;">  ง </div> </div>	<p>2</p> <div style="display: flex; justify-content: space-around; border: 1px solid black; padding: 5px;">   </div> <hr/> <div style="display: flex; justify-content: space-around; border: 1px solid black; padding: 5px;">  <div style="border: 1px solid black; padding: 10px; font-size: 2em; text-align: center;">?</div> </div> <div style="display: grid; grid-template-columns: 1fr 1fr; gap: 10px;"> <div style="border: 1px solid black; padding: 5px; text-align: center;">  ก </div> <div style="border: 1px solid black; padding: 5px; text-align: center;">  ข </div> <div style="border: 1px solid black; padding: 5px; text-align: center;">  ค </div> <div style="border: 1px solid black; padding: 5px; text-align: center;">  ง </div> </div>
<p>3</p> <div style="display: flex; justify-content: space-around; border: 1px solid black; padding: 5px;">   </div> <hr/> <div style="display: flex; justify-content: space-around; border: 1px solid black; padding: 5px;">  <div style="border: 1px solid black; padding: 10px; font-size: 2em; text-align: center;">?</div> </div> <div style="display: grid; grid-template-columns: 1fr 1fr; gap: 10px;"> <div style="border: 1px solid black; padding: 5px; text-align: center;">  ก </div> <div style="border: 1px solid black; padding: 5px; text-align: center;">  ข </div> <div style="border: 1px solid black; padding: 5px; text-align: center;">  ค </div> <div style="border: 1px solid black; padding: 5px; text-align: center;">  ง </div> </div>	<p>4</p> <div style="display: flex; justify-content: space-around; border: 1px solid black; padding: 5px;">   </div> <hr/> <div style="display: flex; justify-content: space-around; border: 1px solid black; padding: 5px;">  <div style="border: 1px solid black; padding: 10px; font-size: 2em; text-align: center;">?</div> </div> <div style="display: grid; grid-template-columns: 1fr 1fr; gap: 10px;"> <div style="border: 1px solid black; padding: 5px; text-align: center;">  ก </div> <div style="border: 1px solid black; padding: 5px; text-align: center;">  ข </div> <div style="border: 1px solid black; padding: 5px; text-align: center;">  ค </div> <div style="border: 1px solid black; padding: 5px; text-align: center;">  ง </div> </div>

5

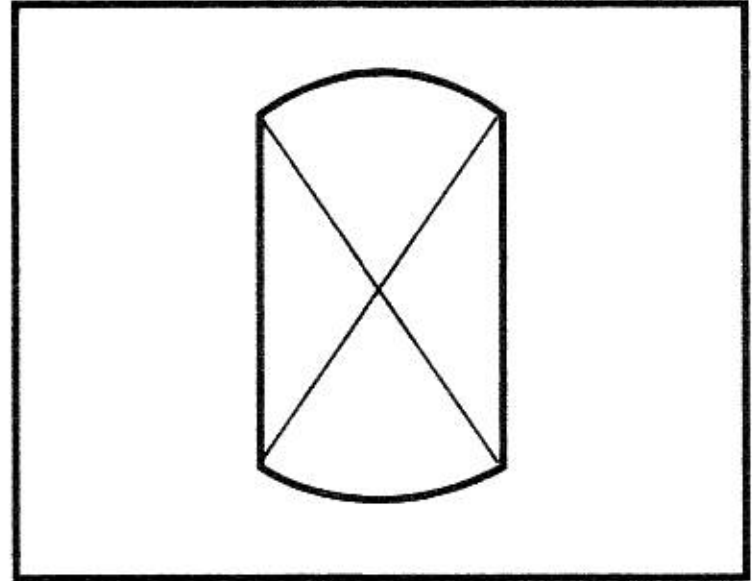
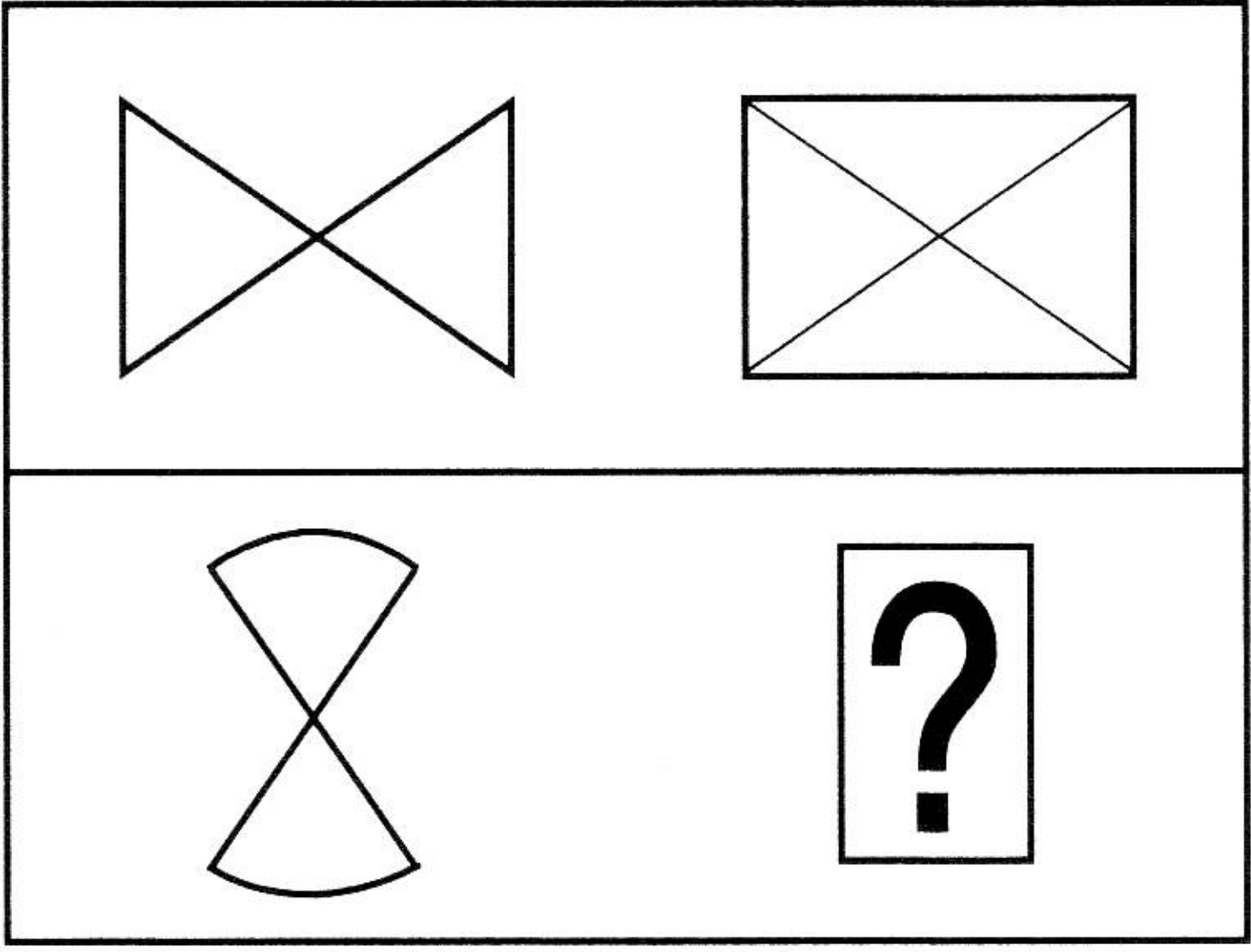

ก

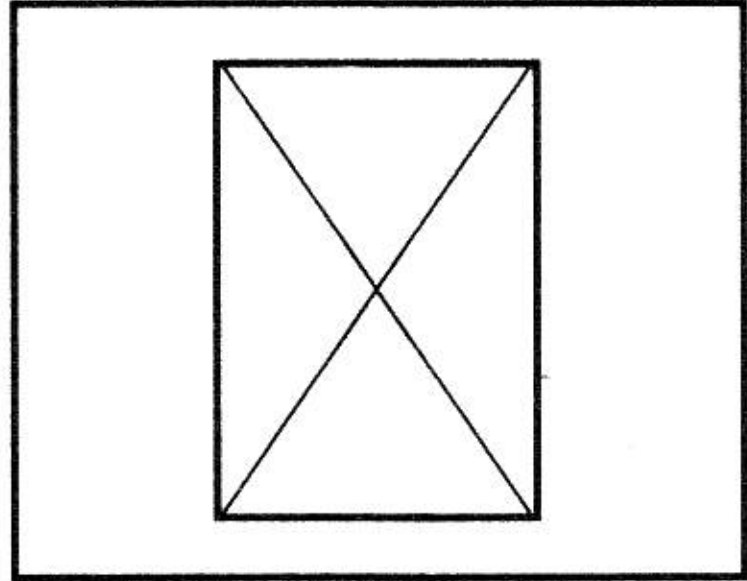

ข

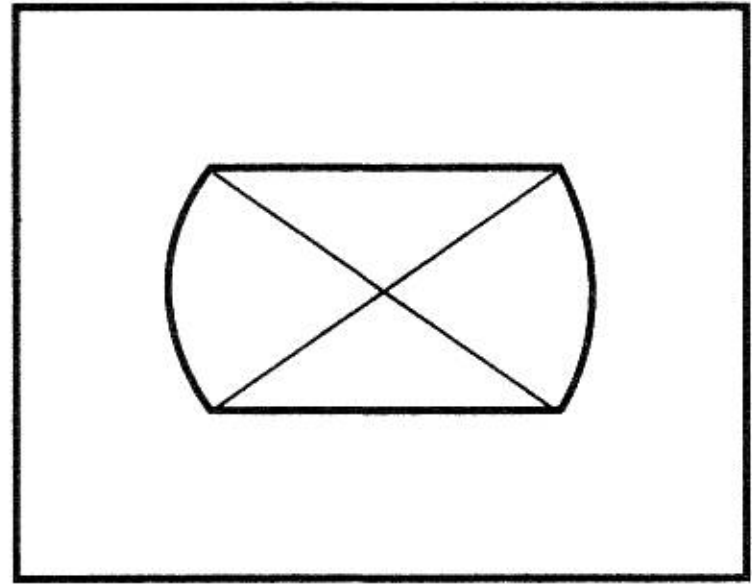

ค

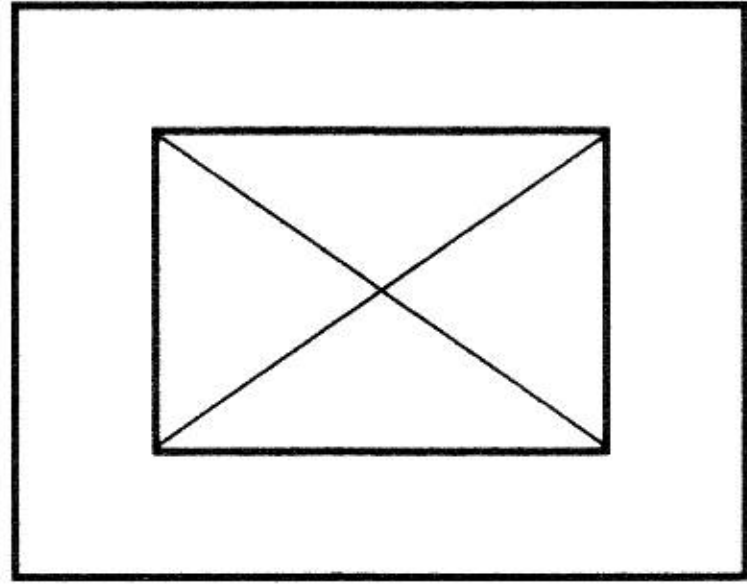

ง

6

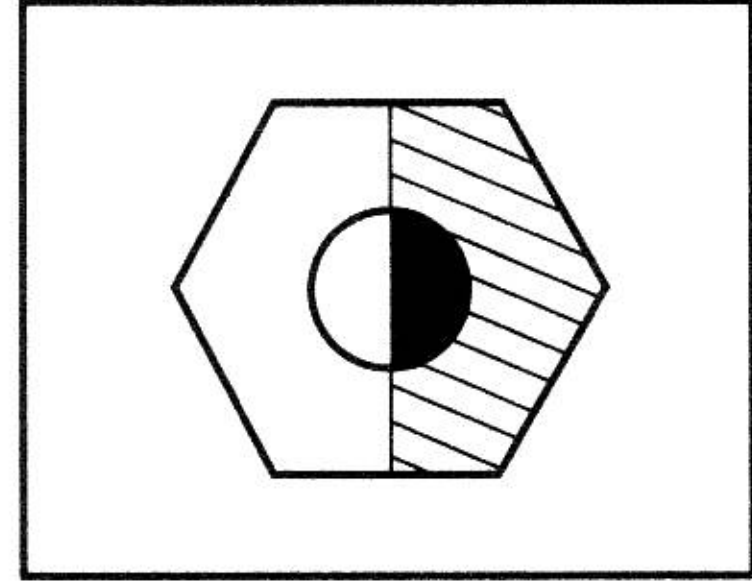
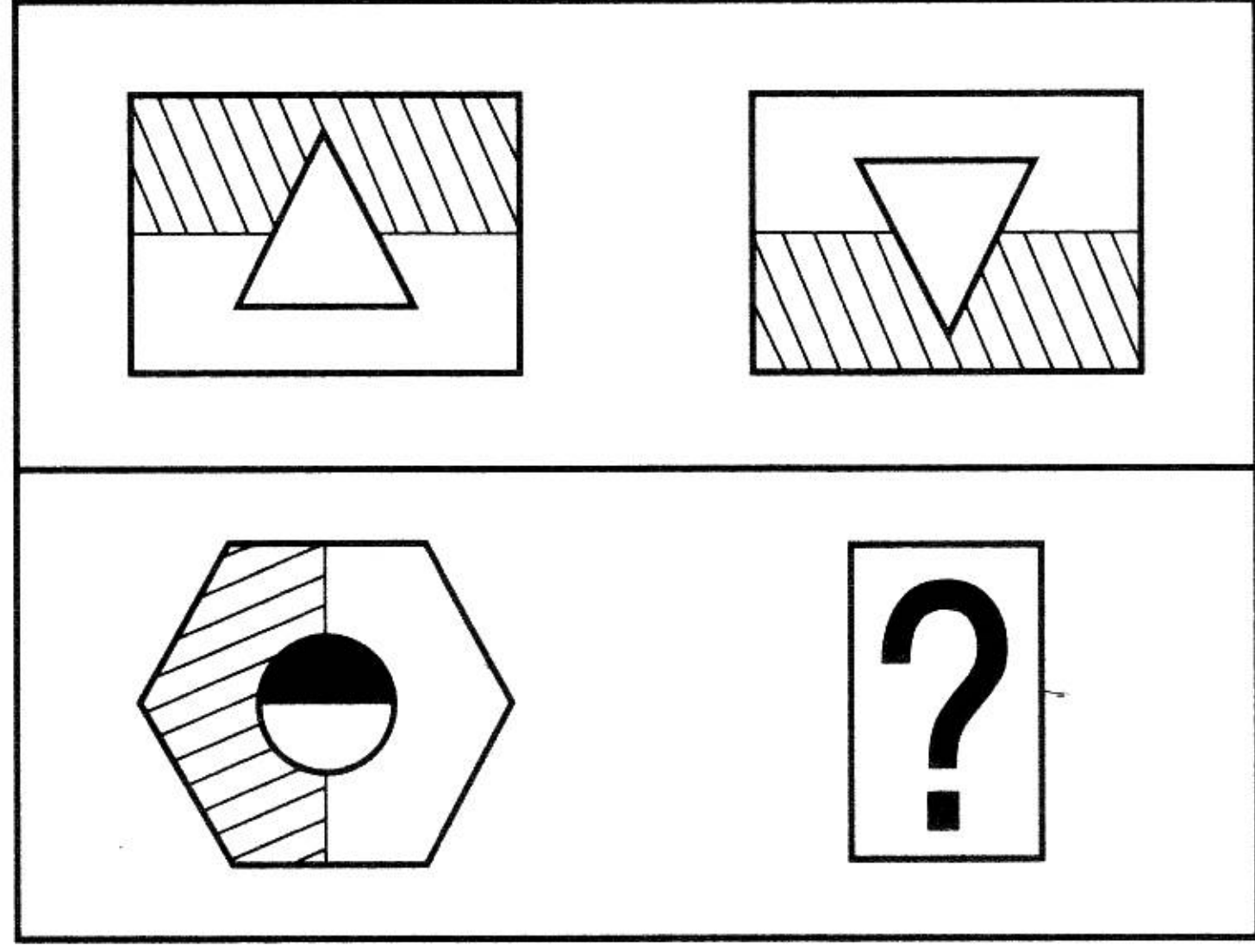

ก

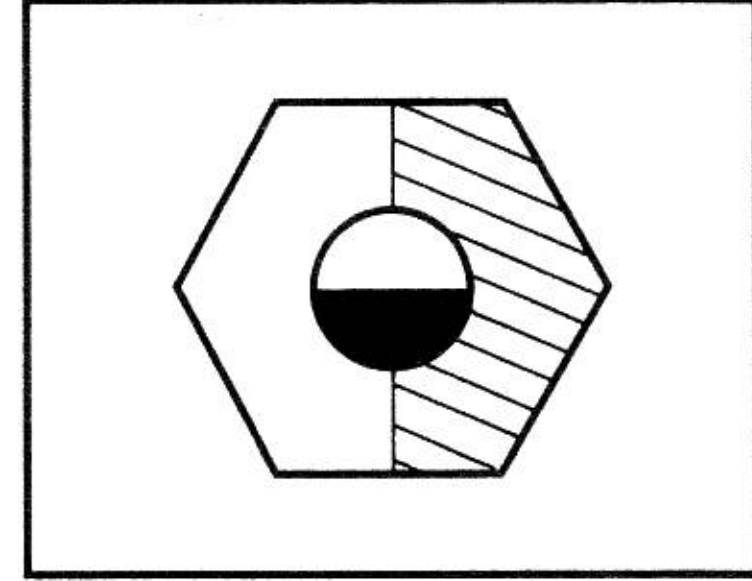

ข

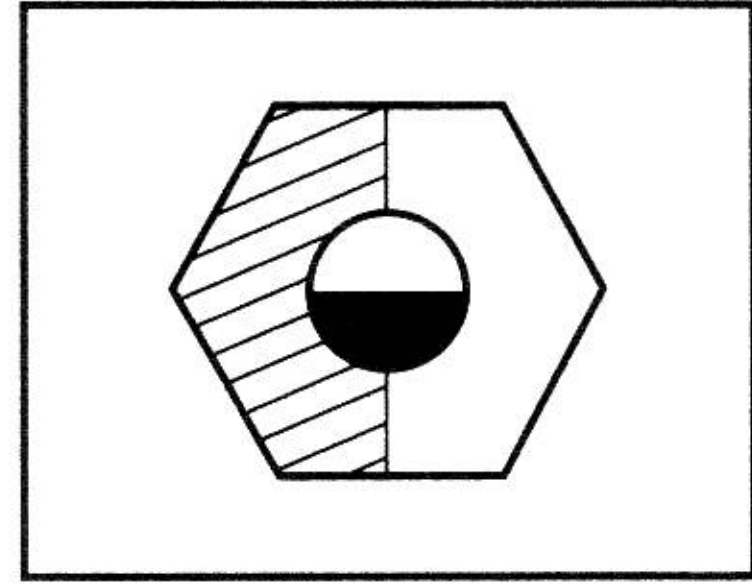

ค

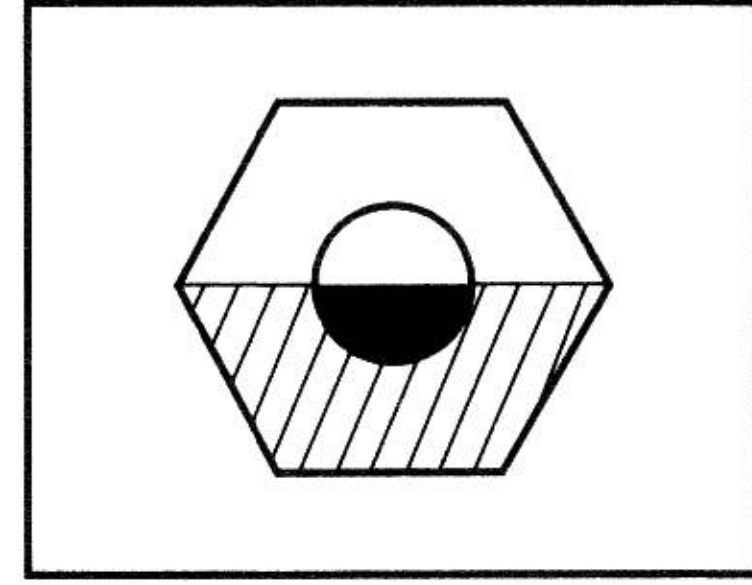

ง

7

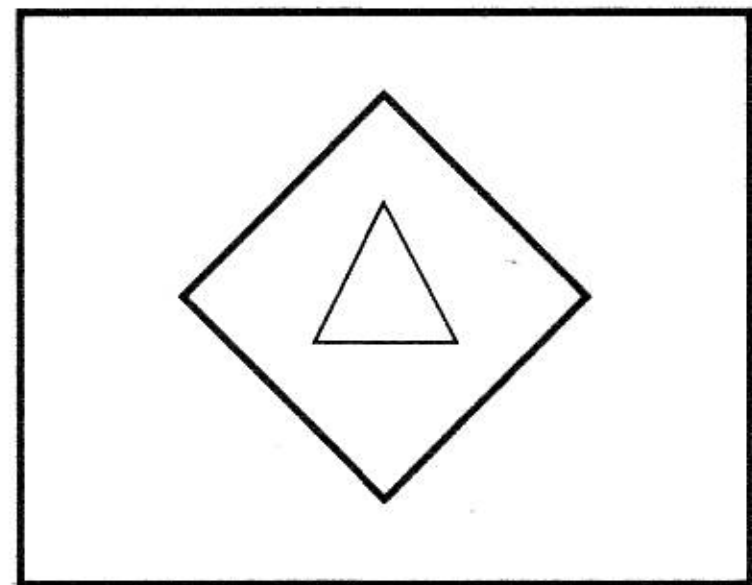
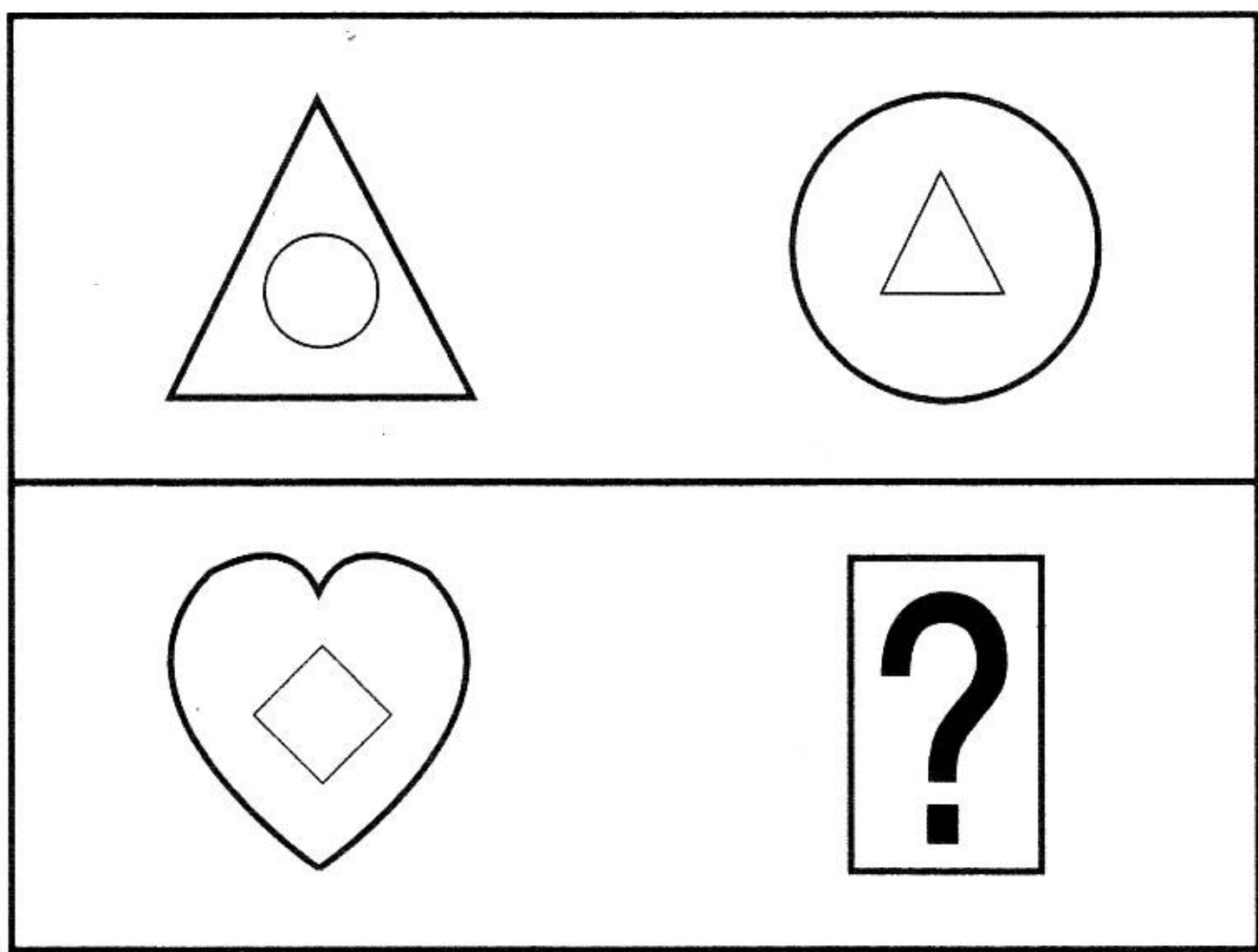

ก

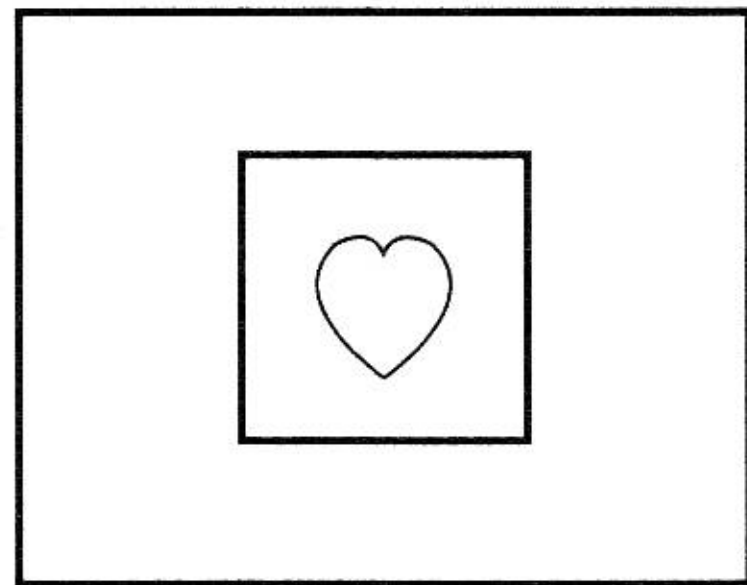

ข

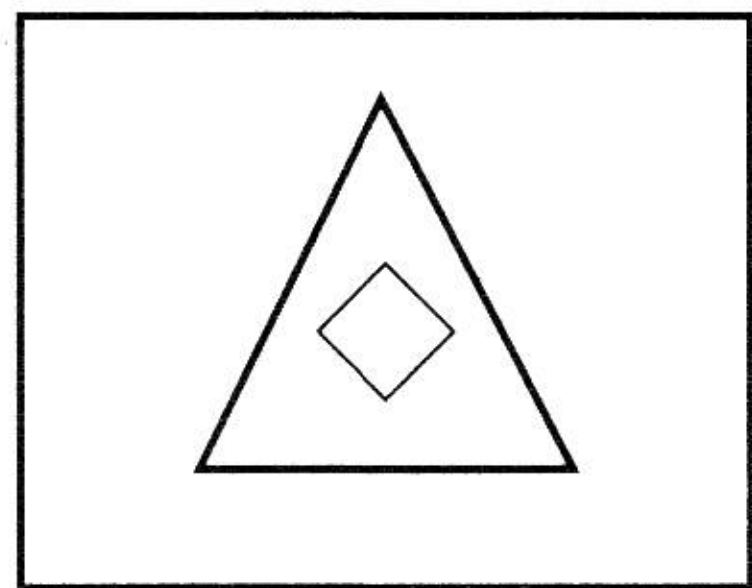

ค

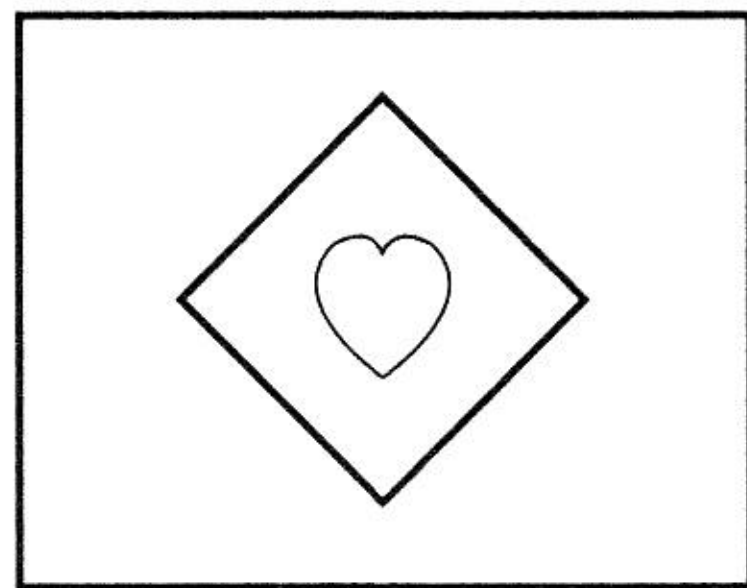

ง

8

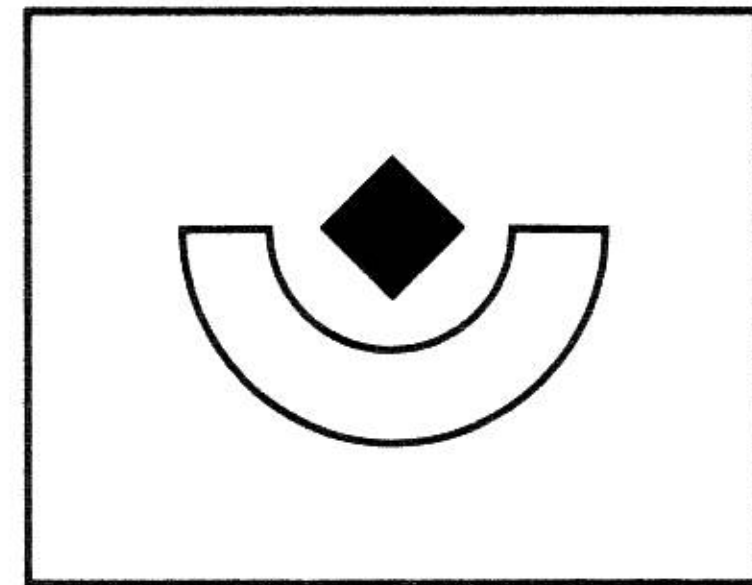
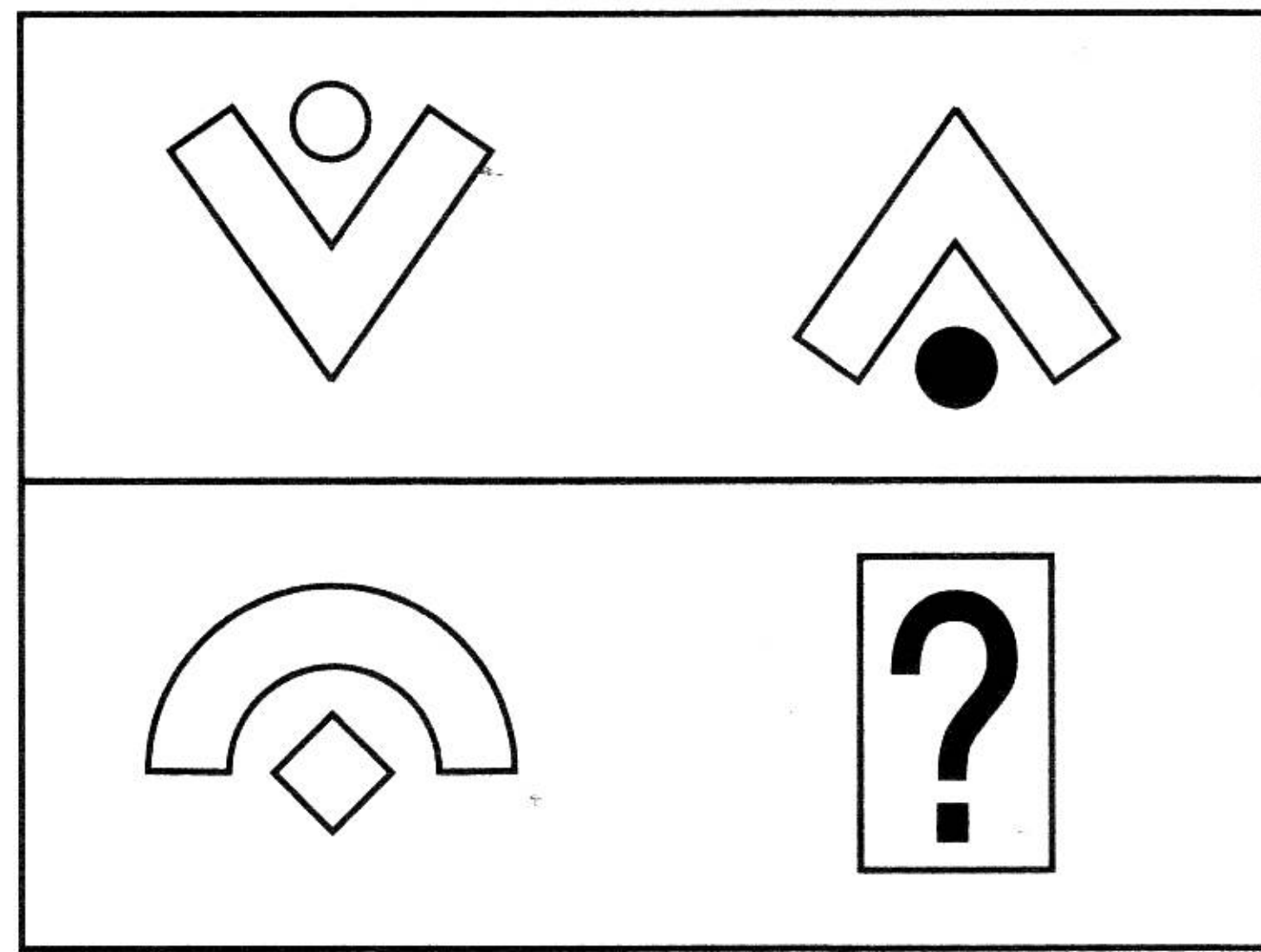

ก

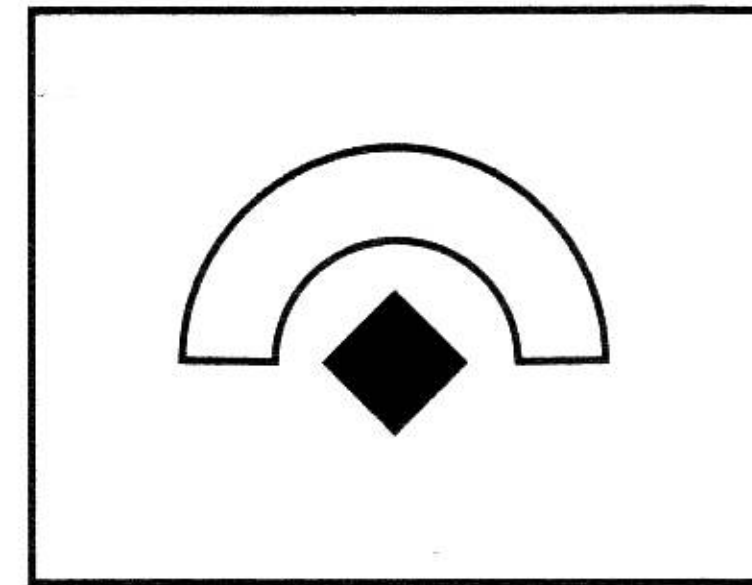

ข

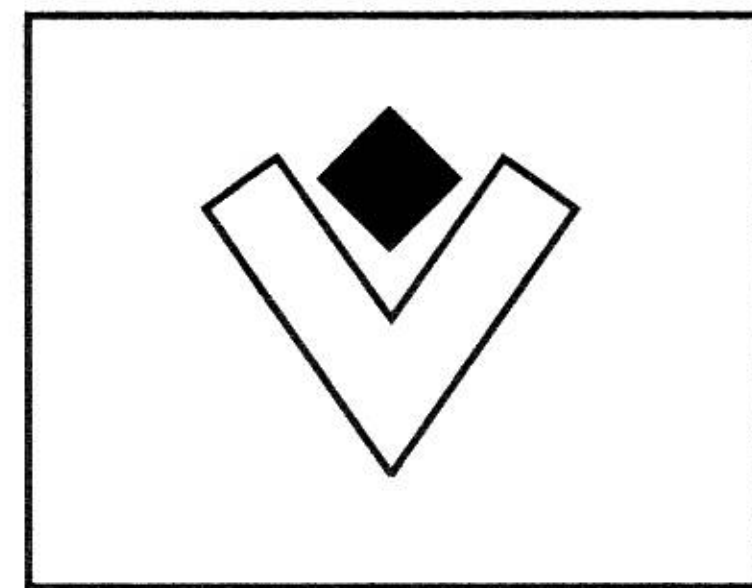

ค

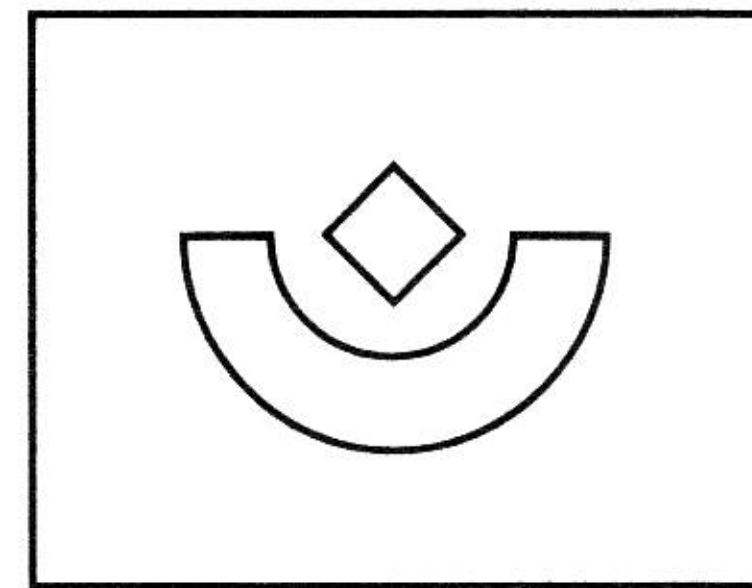

ง

9

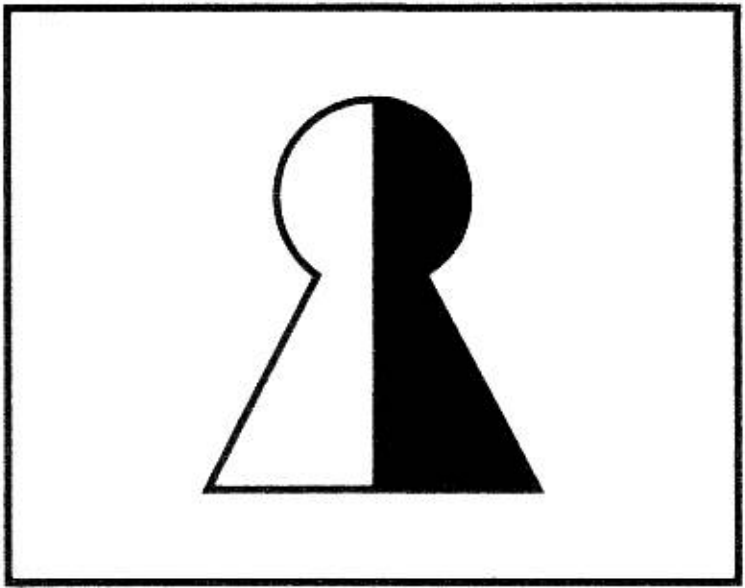
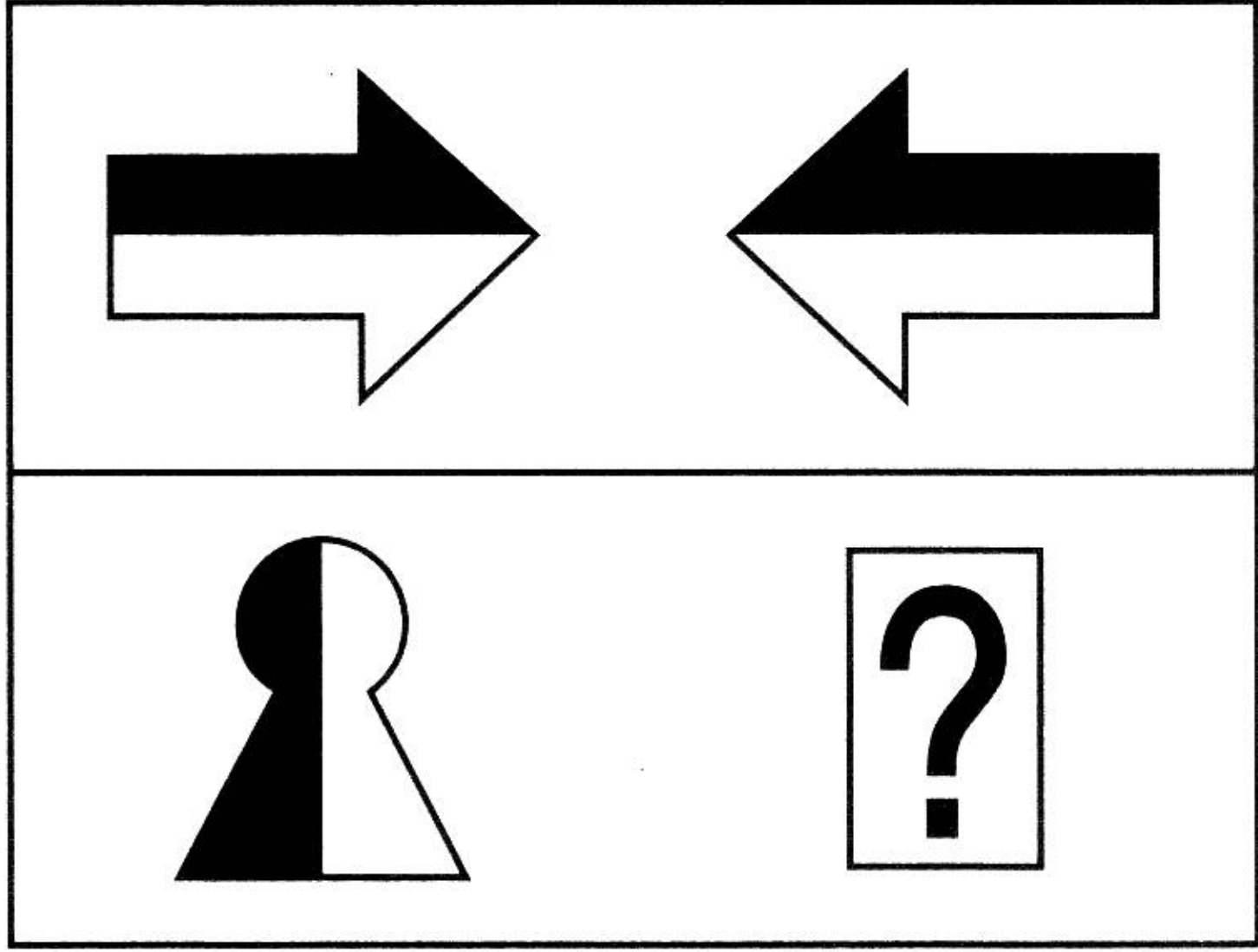

ဂ

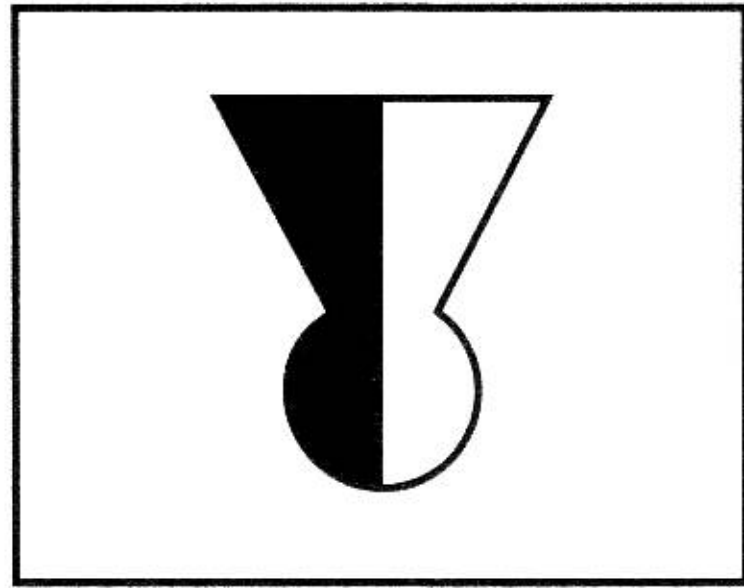

ဃ

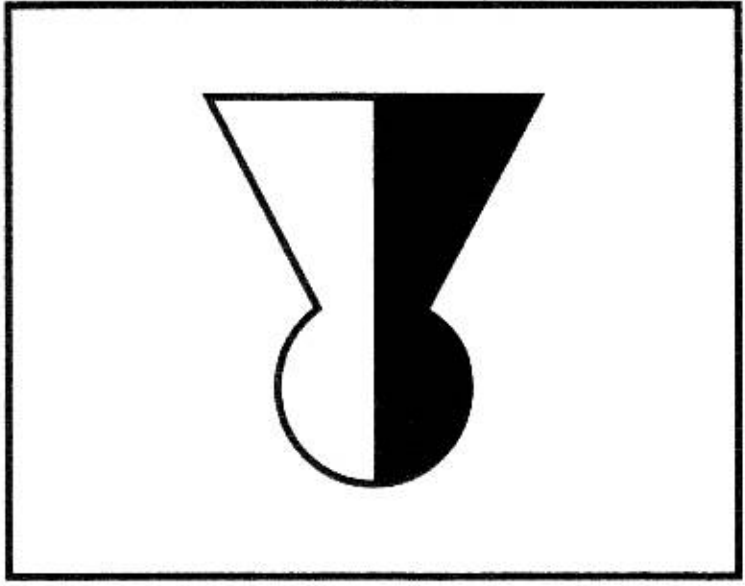

င

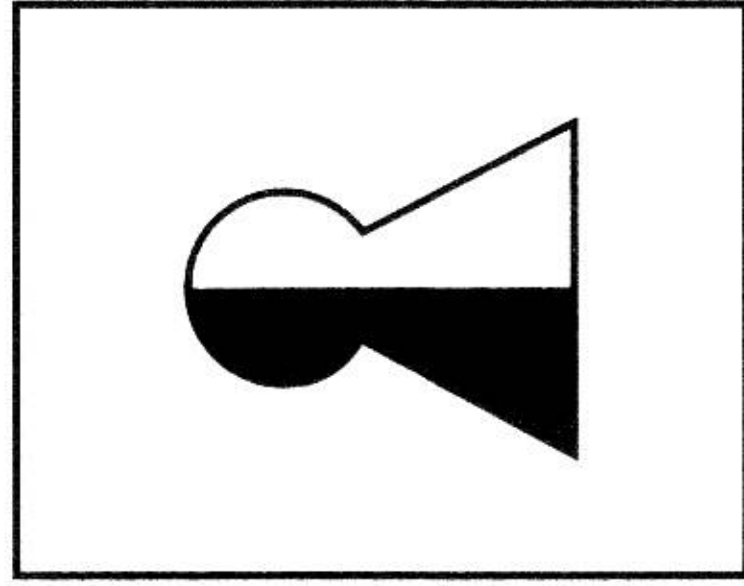

စ

10

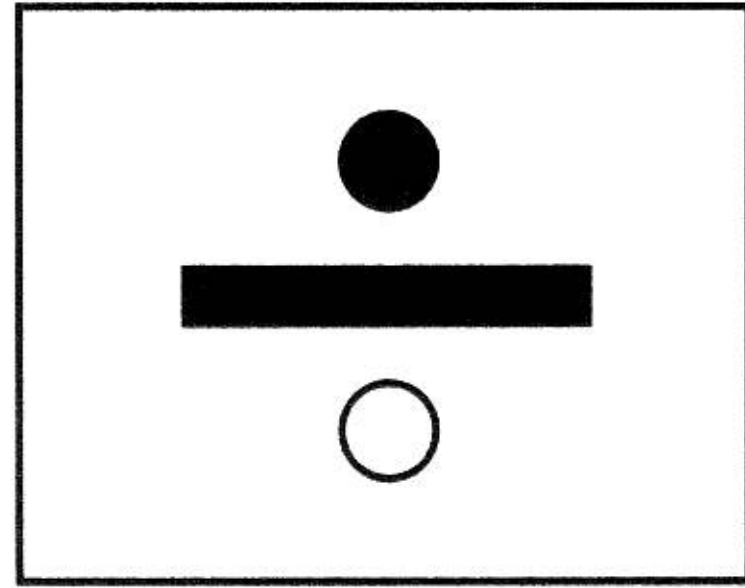
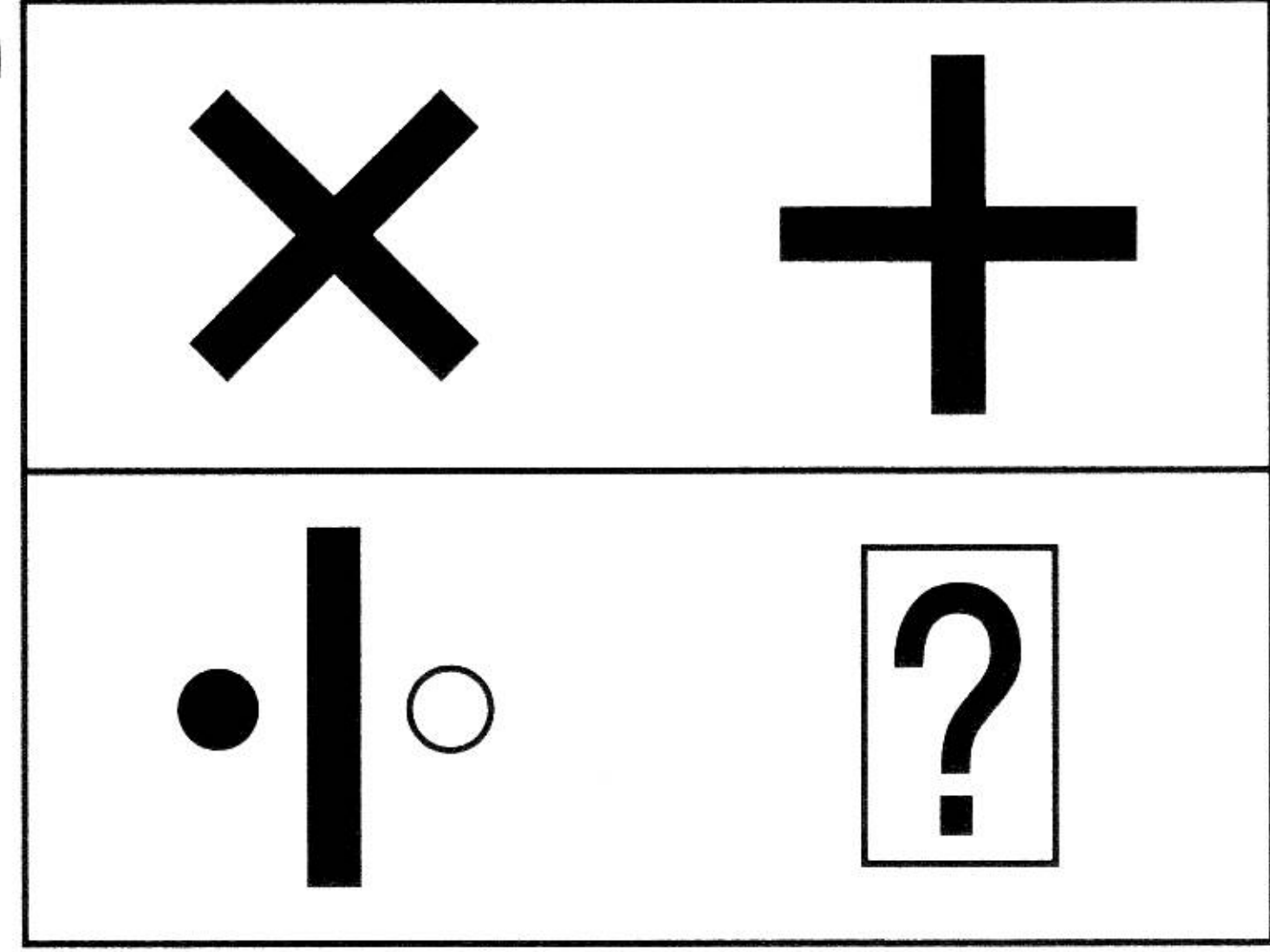

ဂ

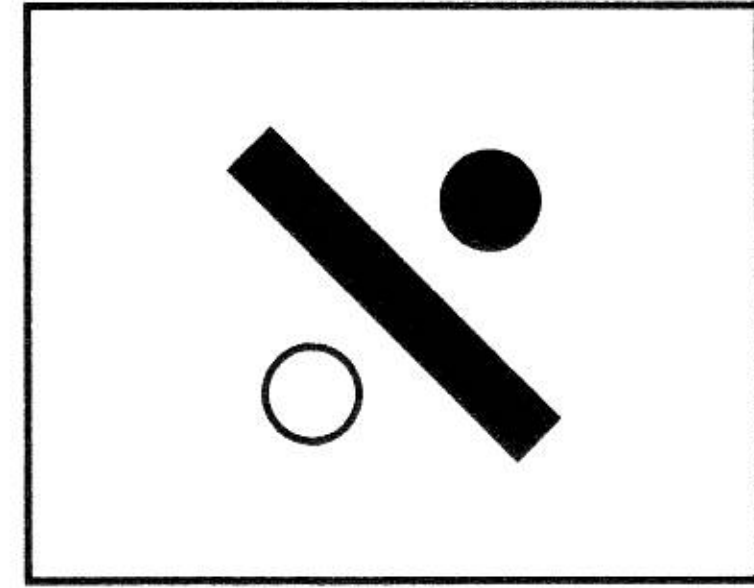

ဃ

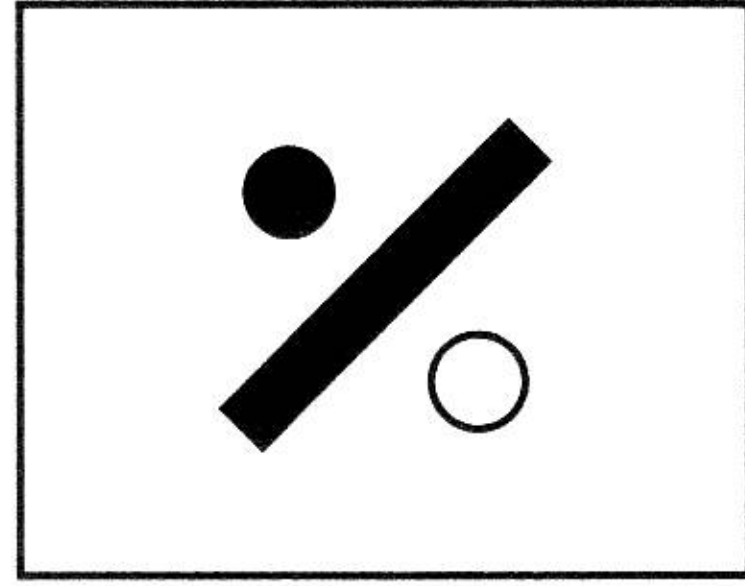

င

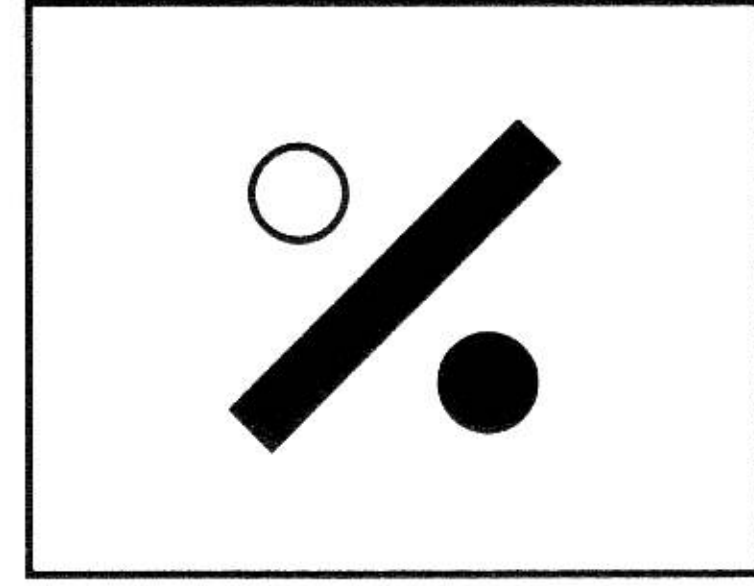

စ

11

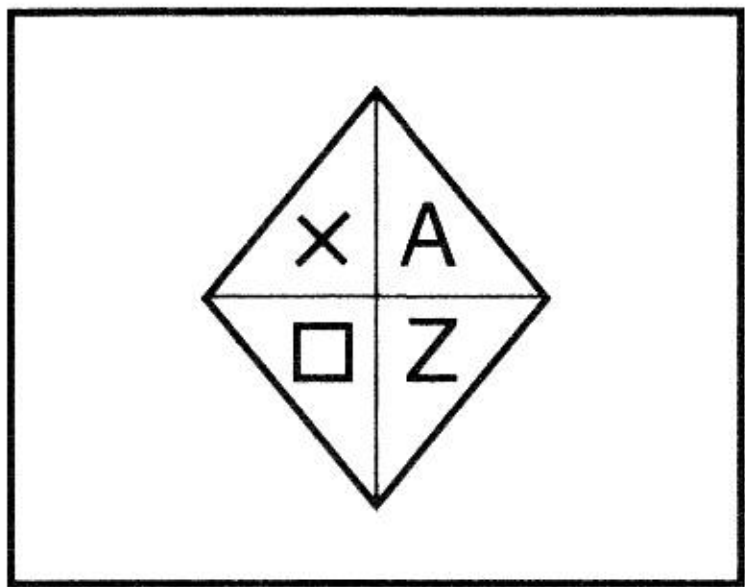
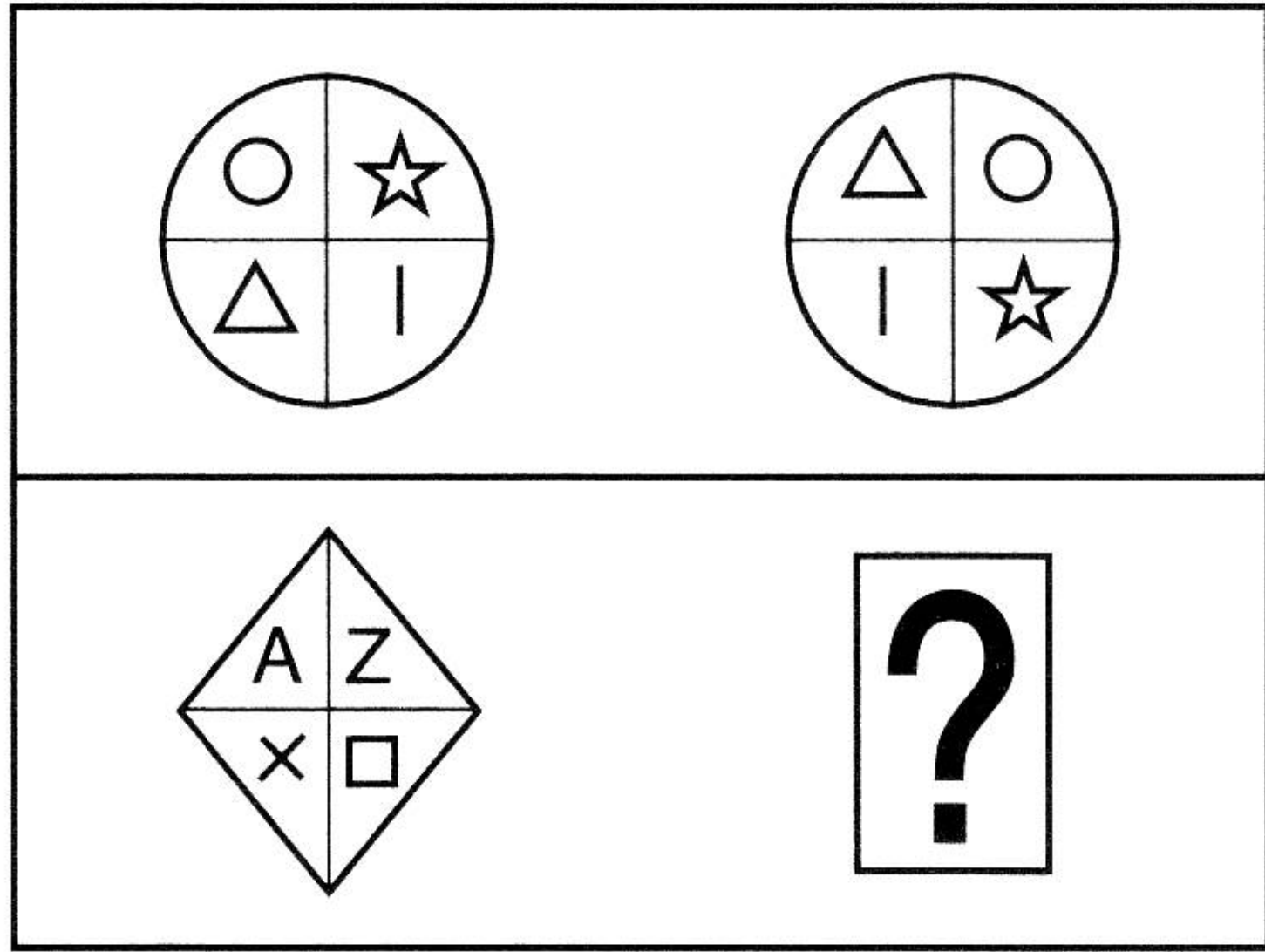

ဂ

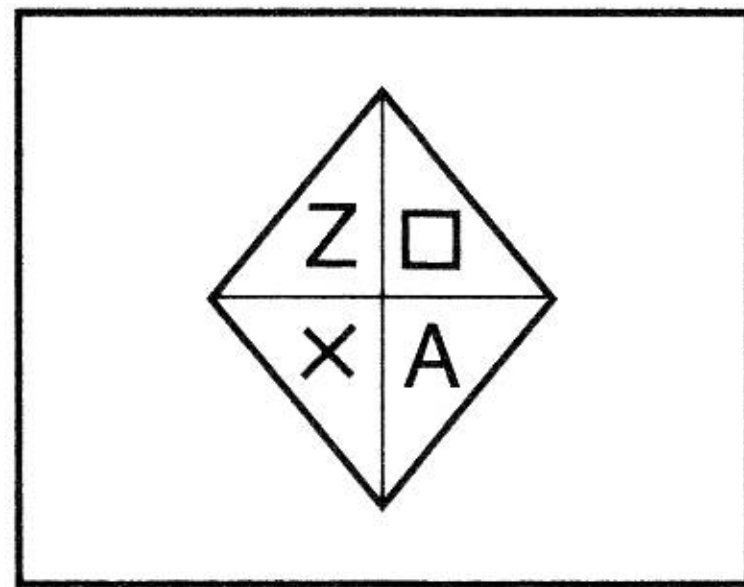

ဃ

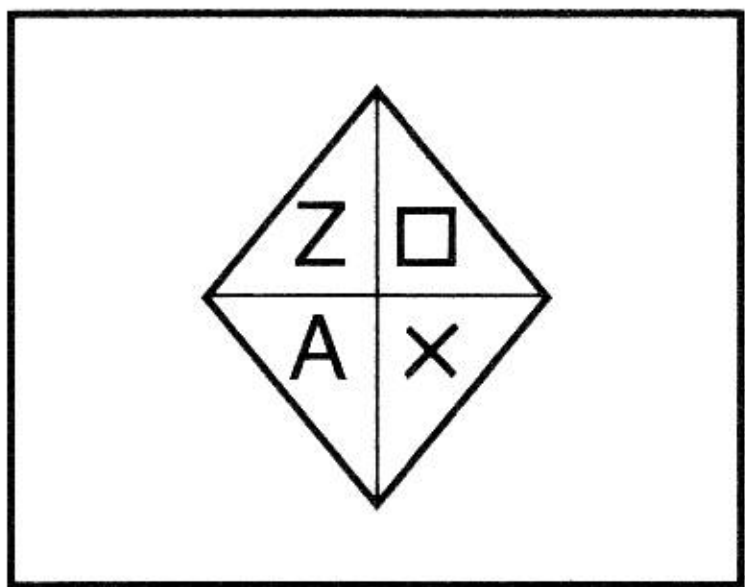

င

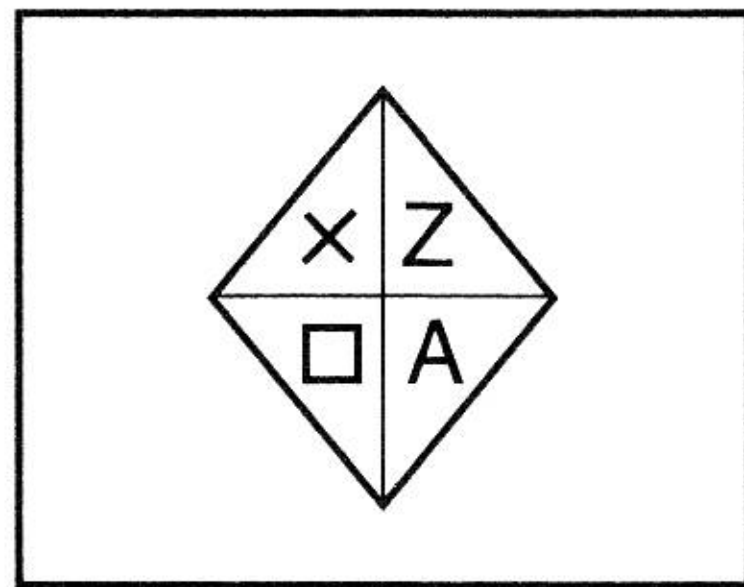

စ

12

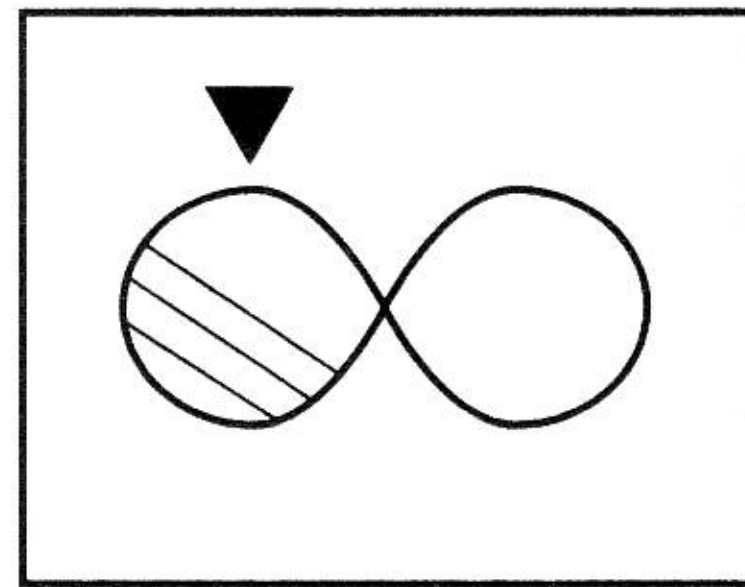
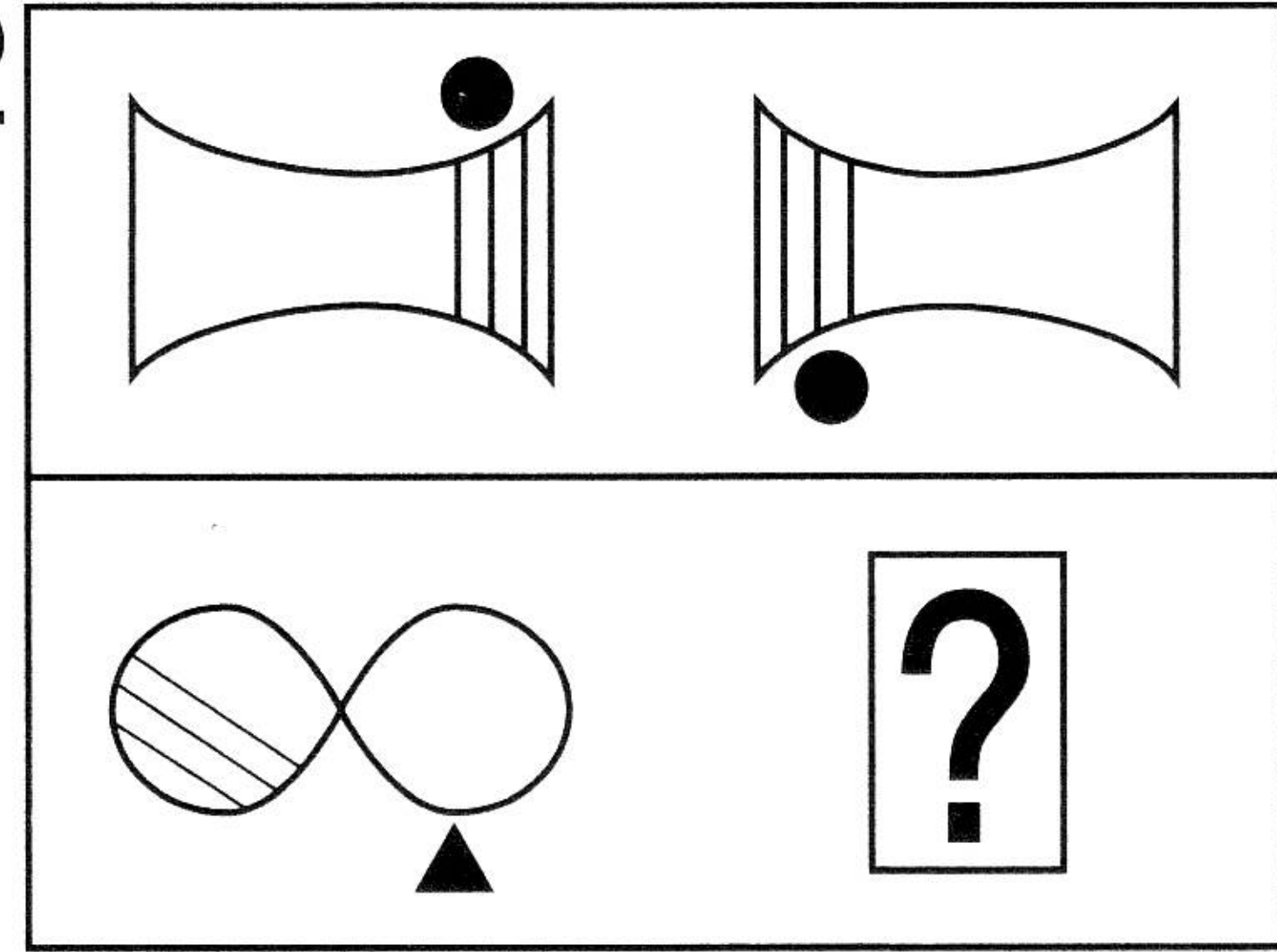

ဂ

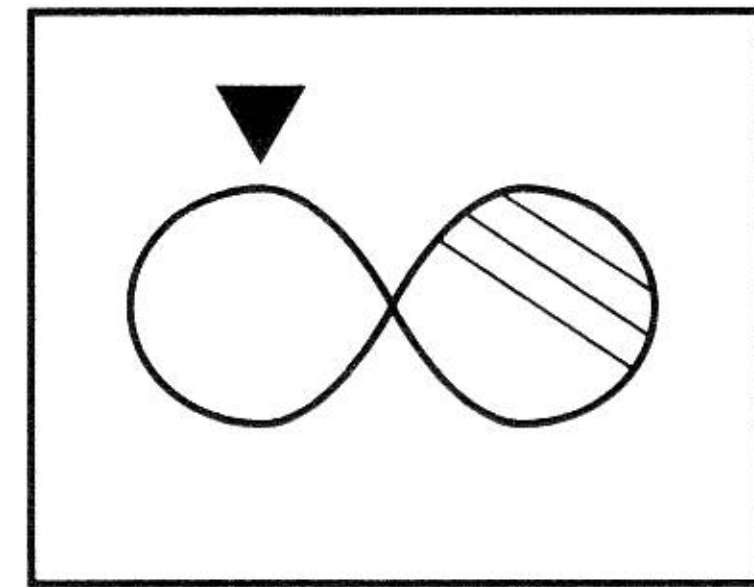

ဃ

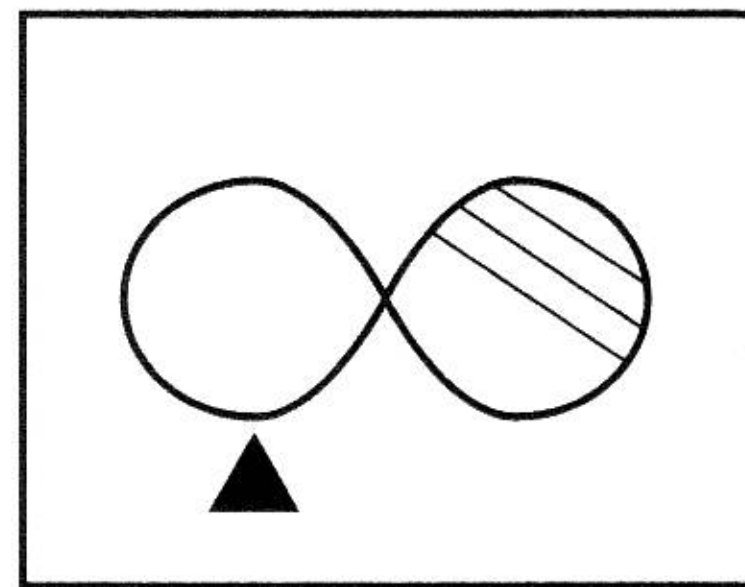

င

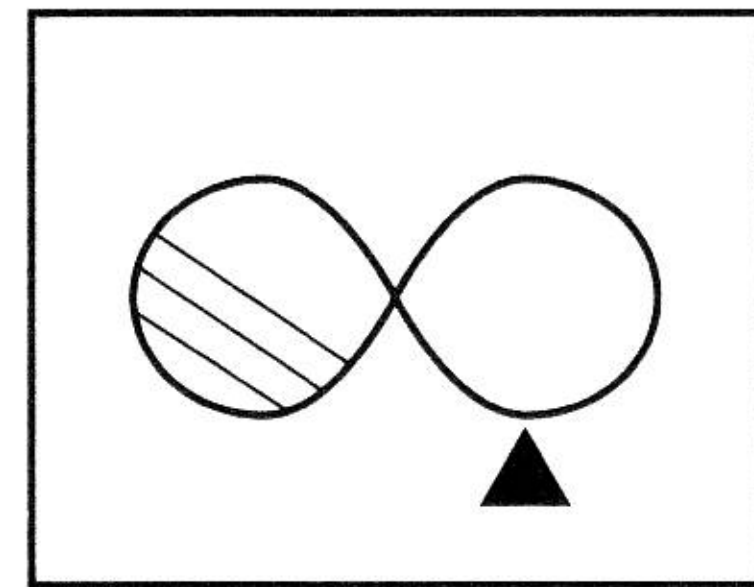

စ

13

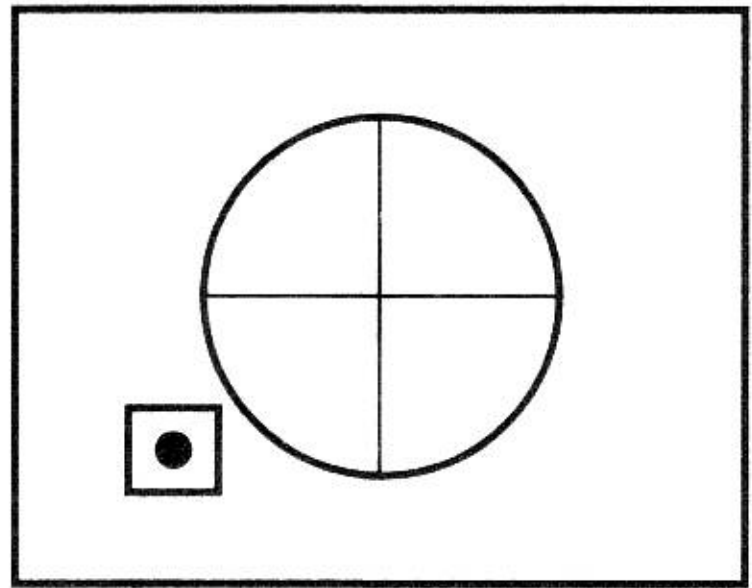
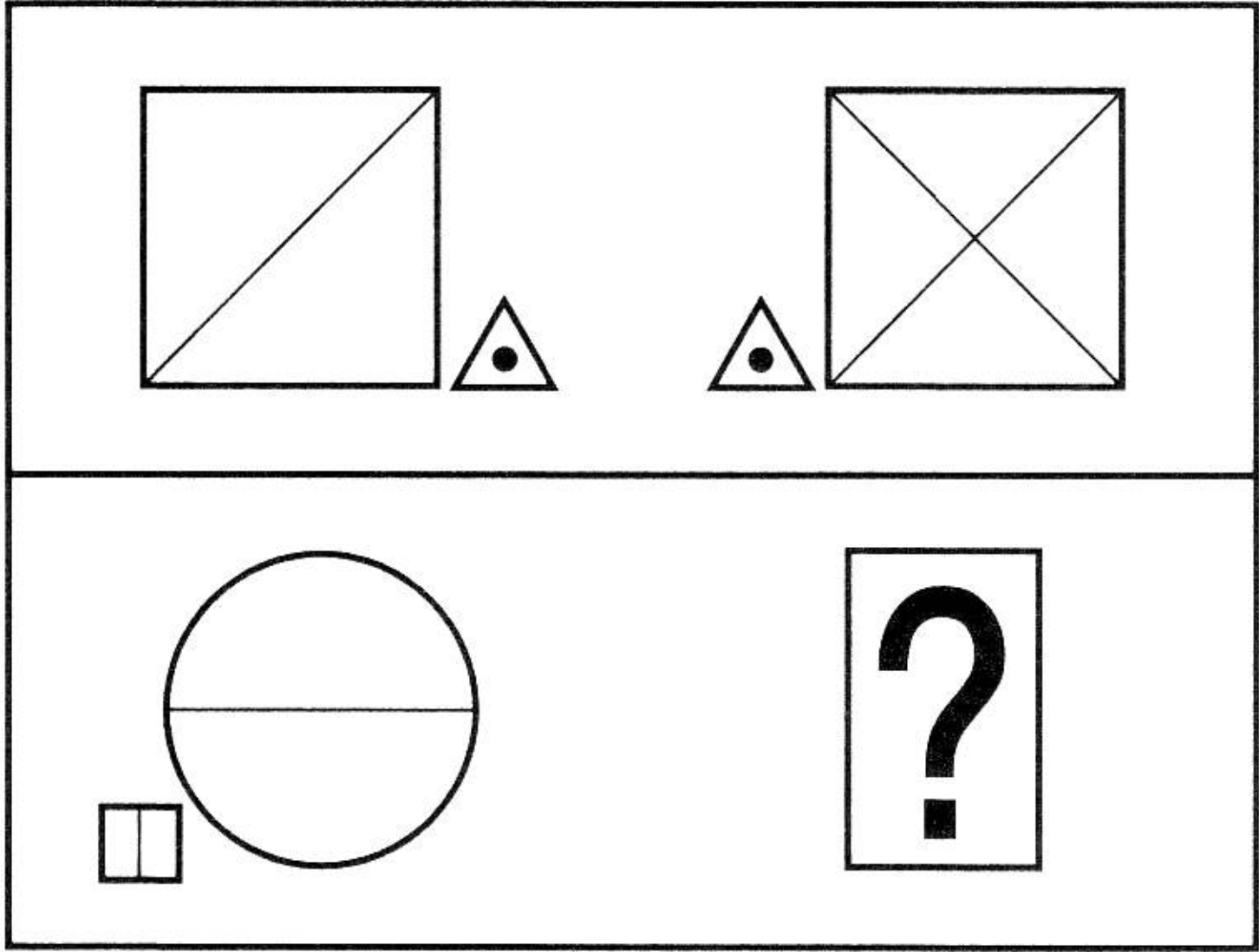

က

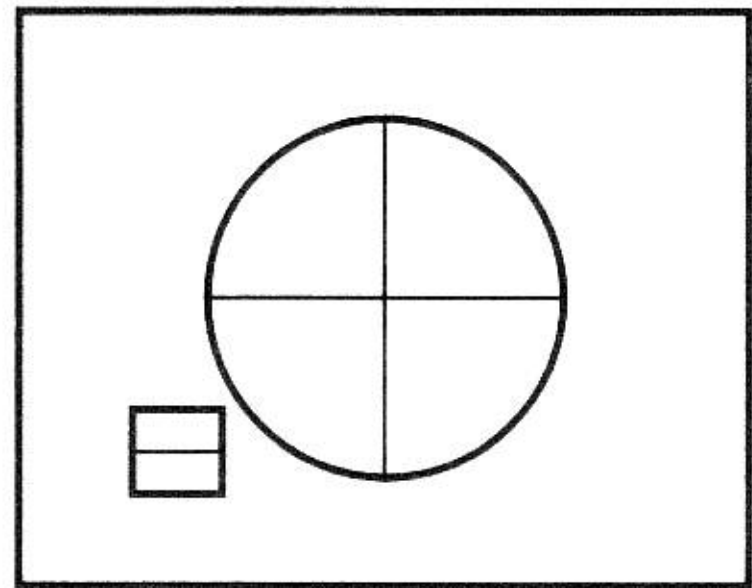

ခ

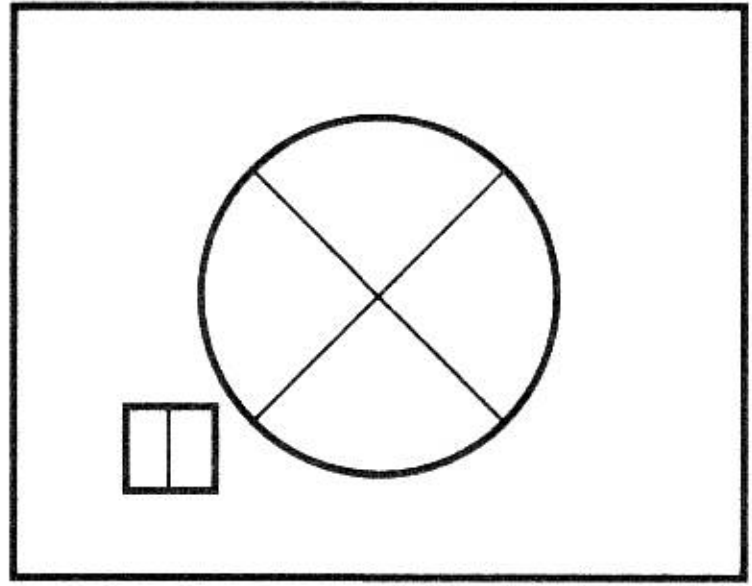

ဂ

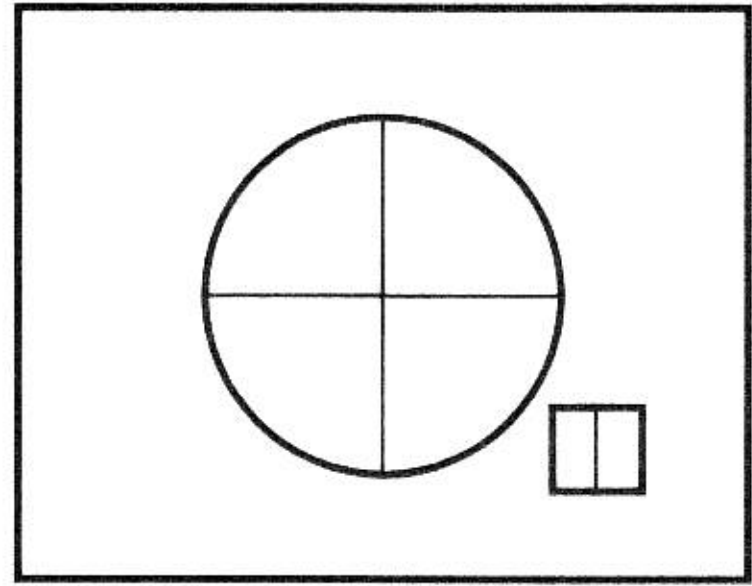

င

14

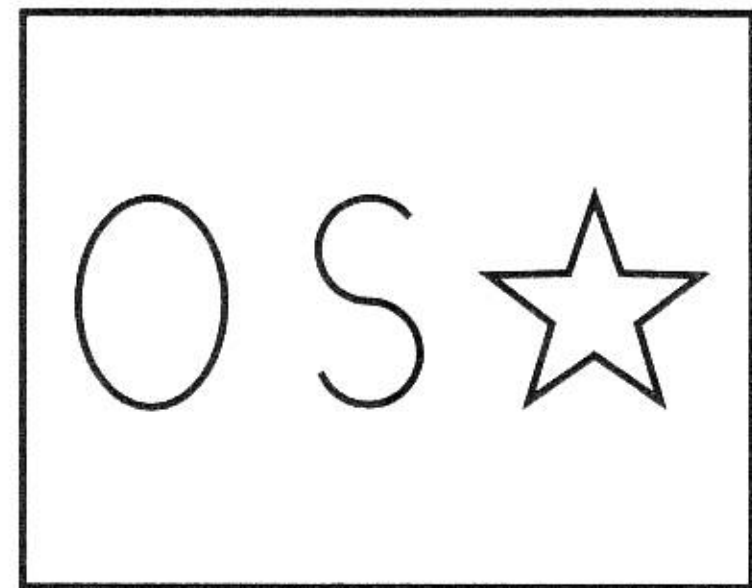
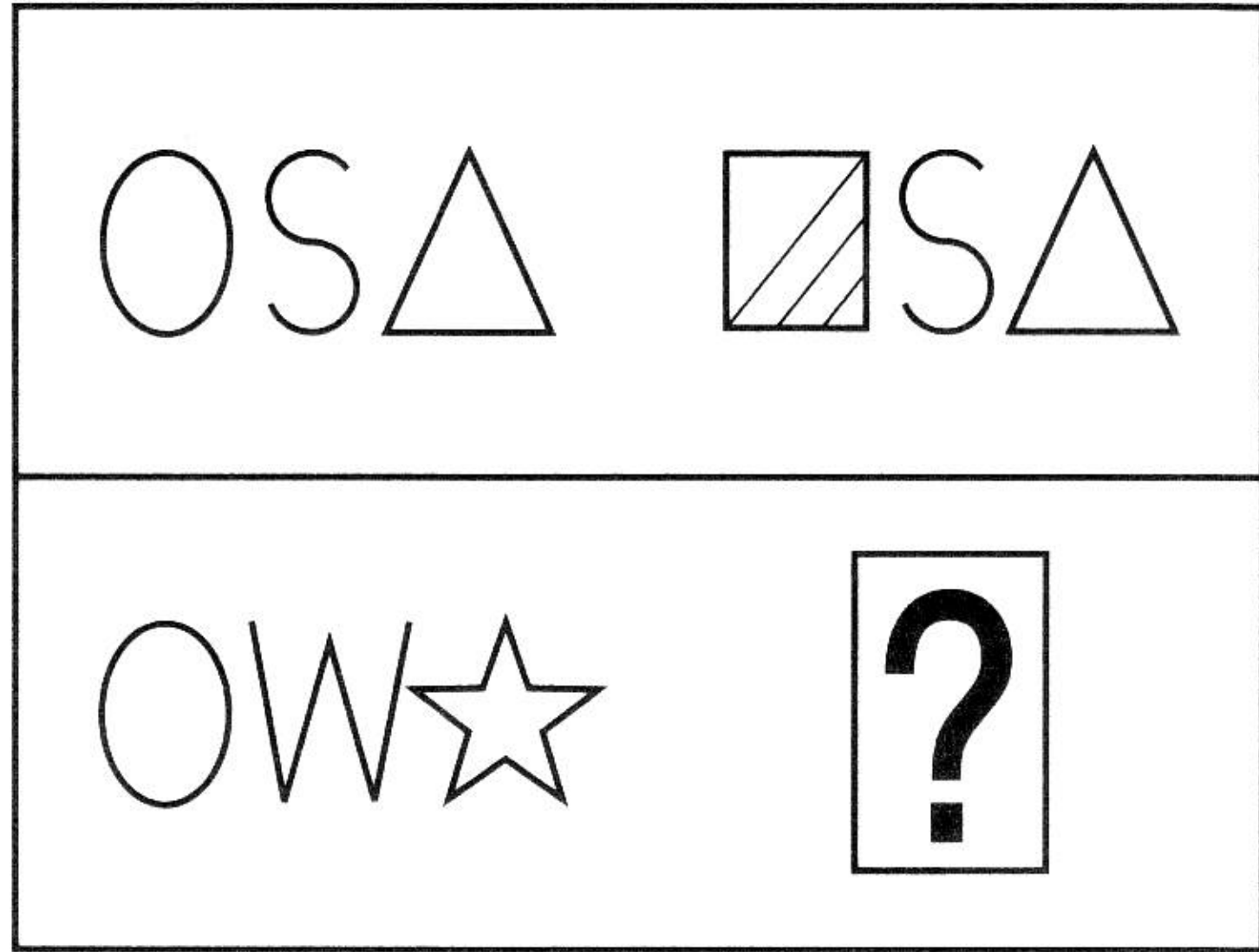

က

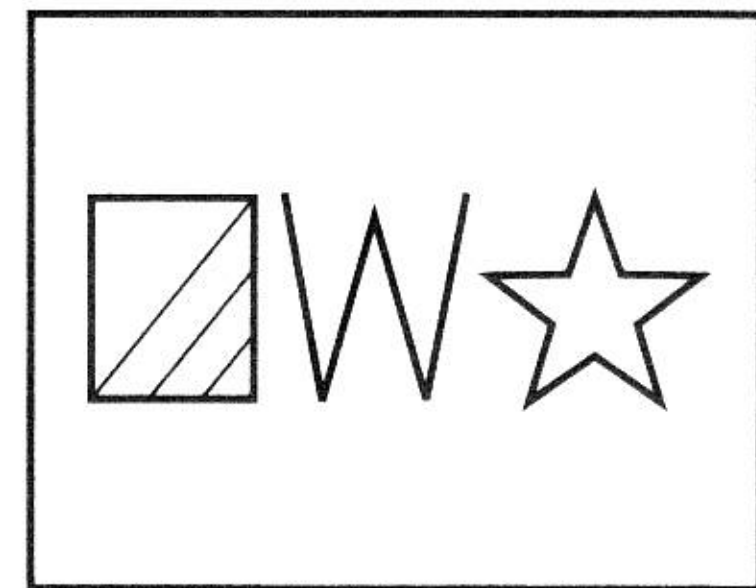

ခ

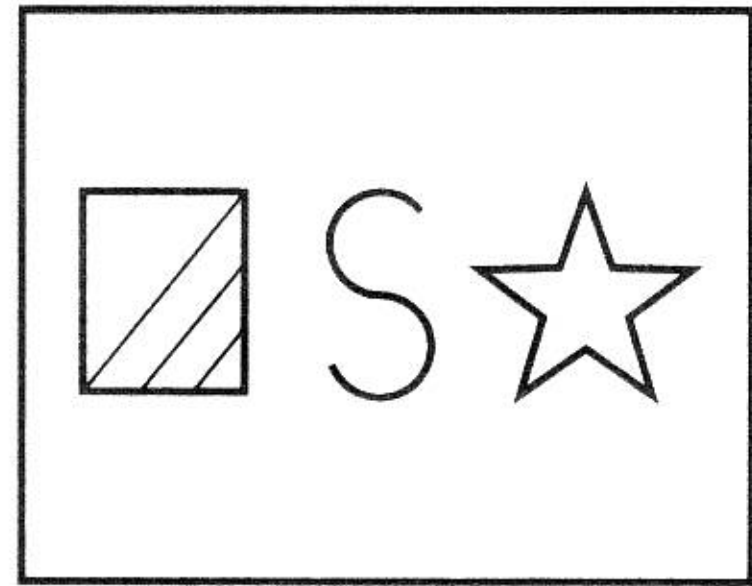

ဂ

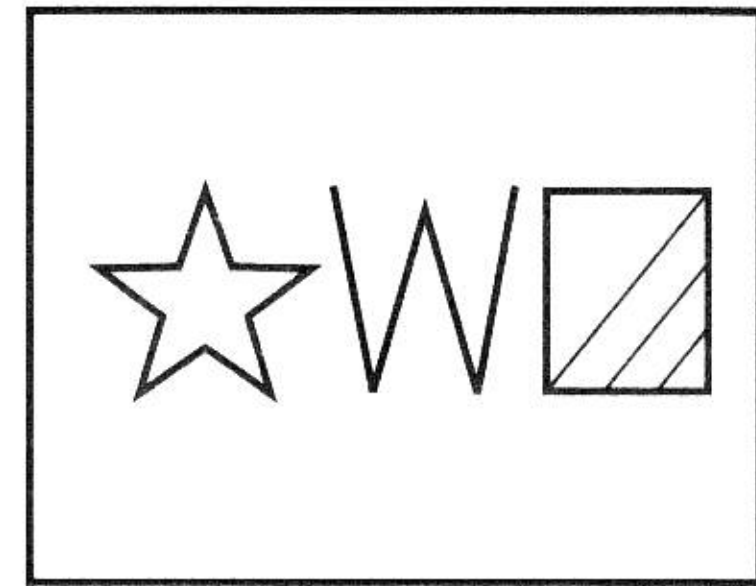

င

15

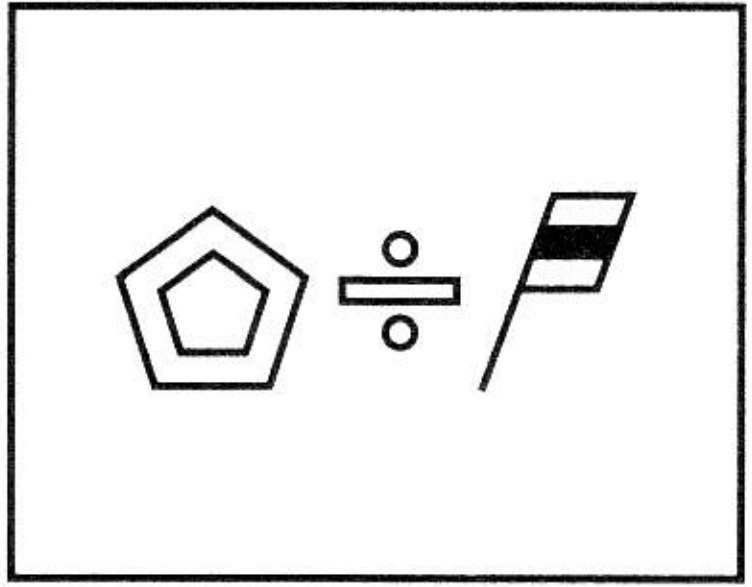
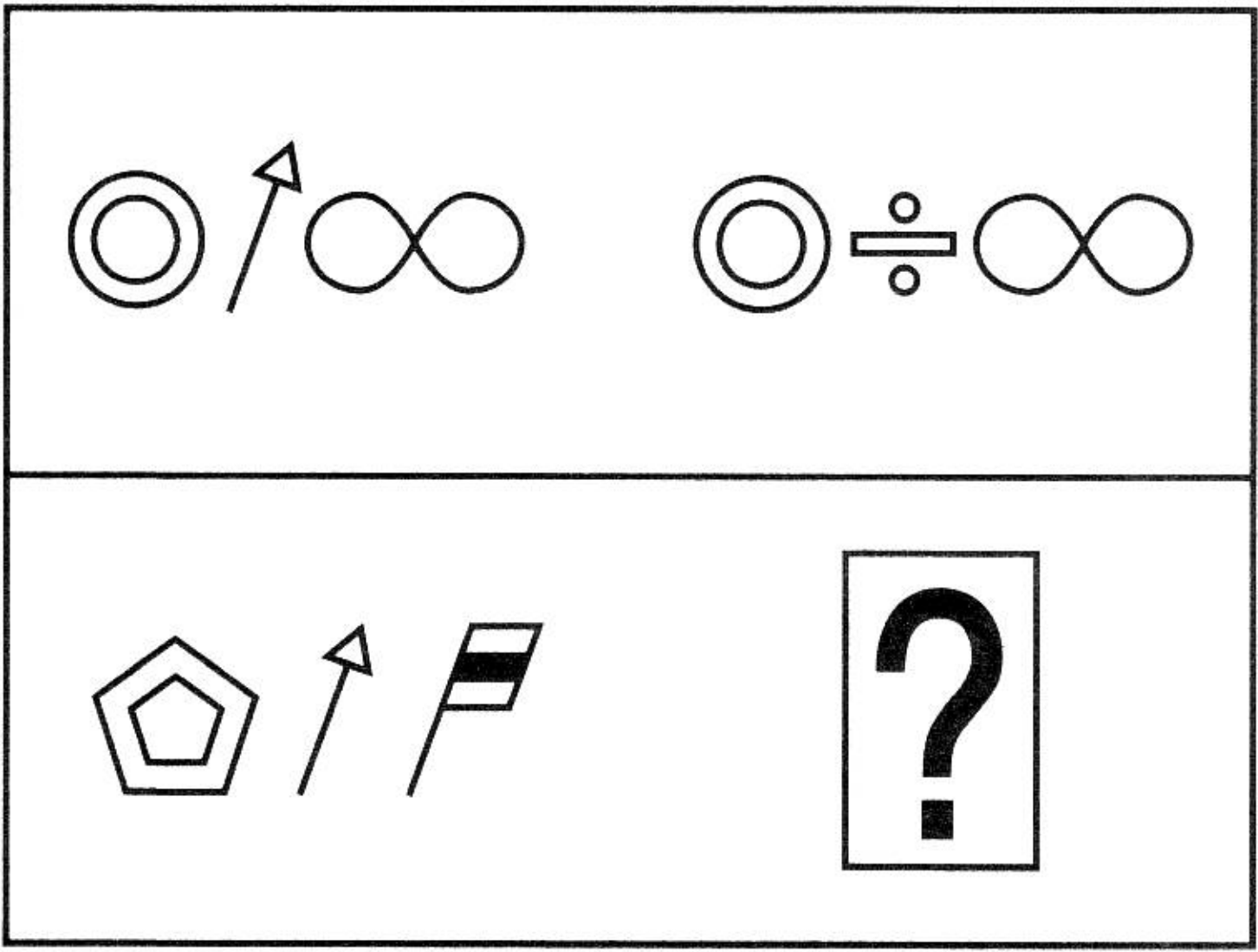

က

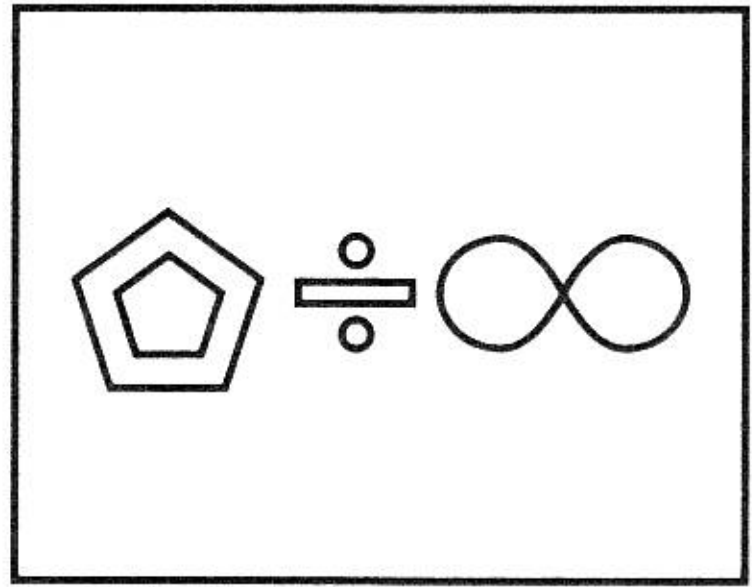

ခ

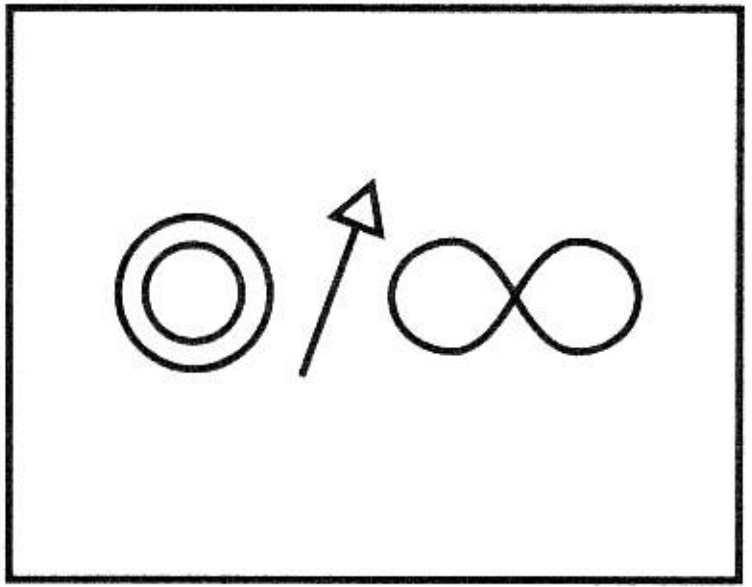

ဂ

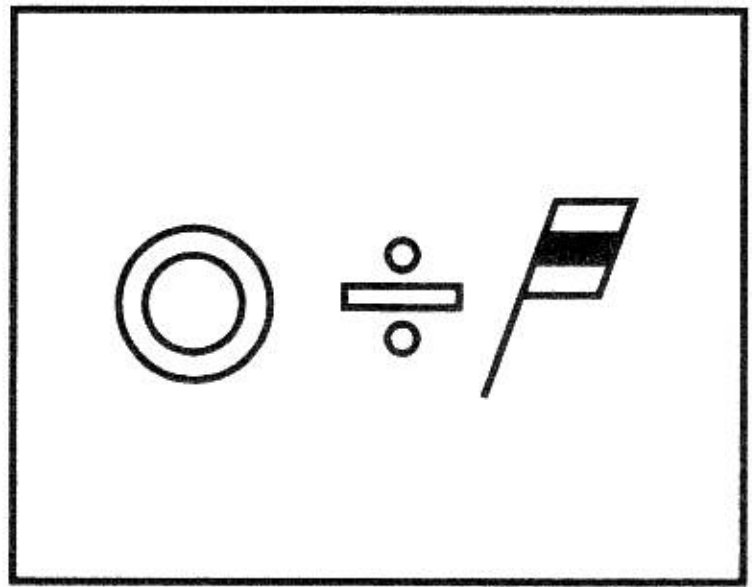

င

16

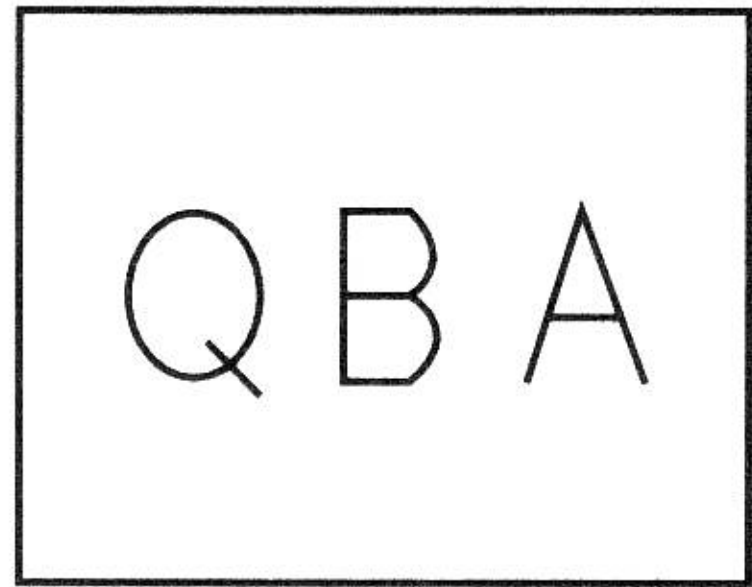

က

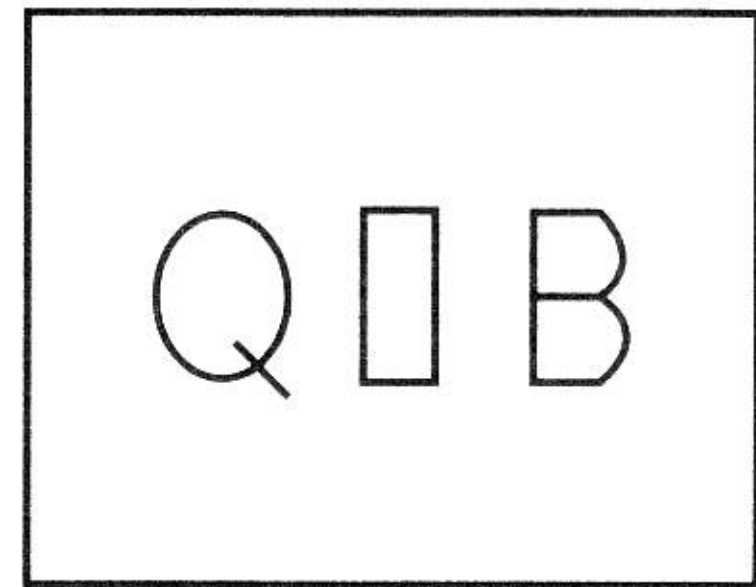

ခ



ဂ

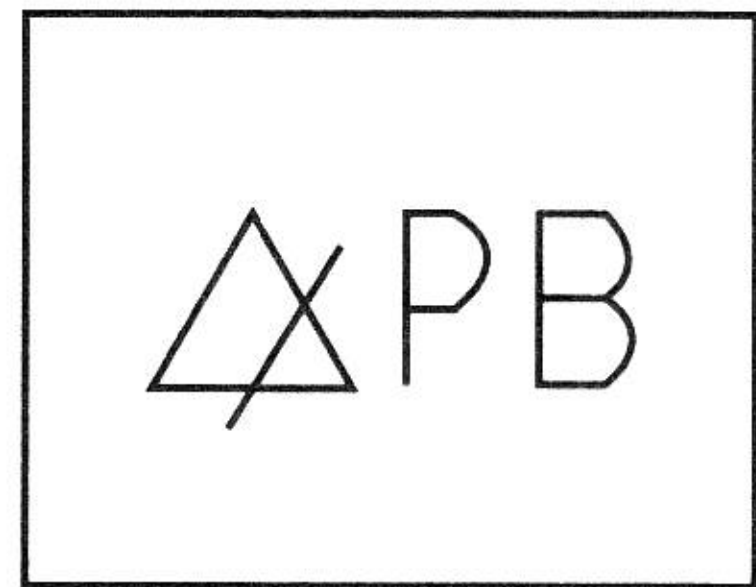

င

17



ก

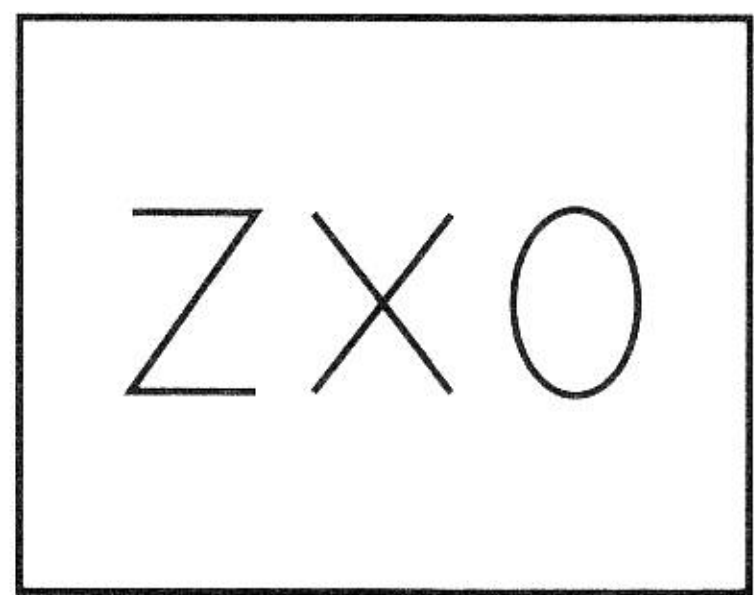

ข

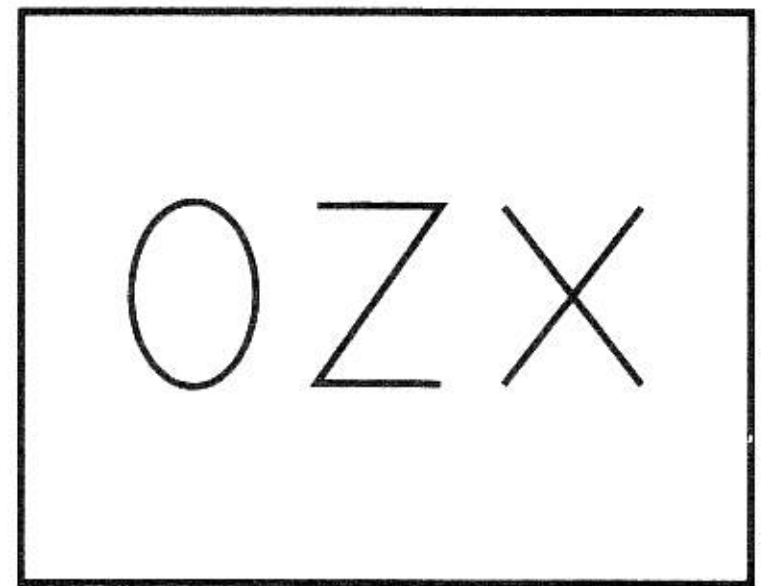

ค

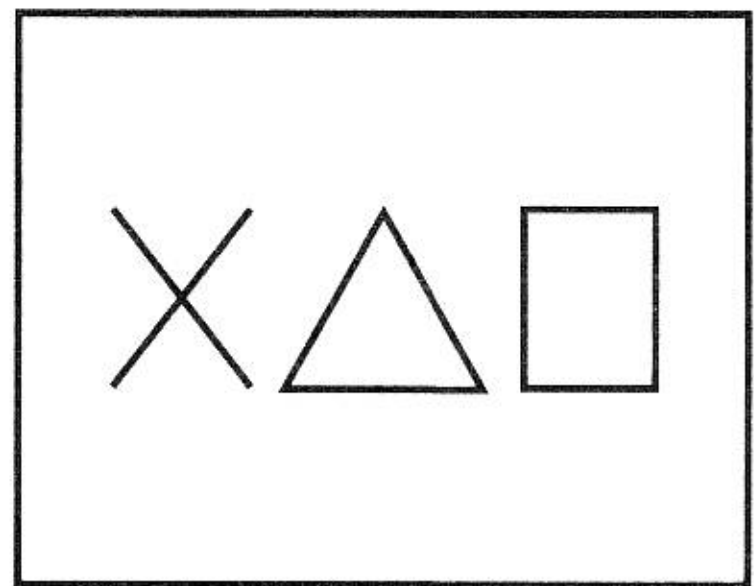

ง

18

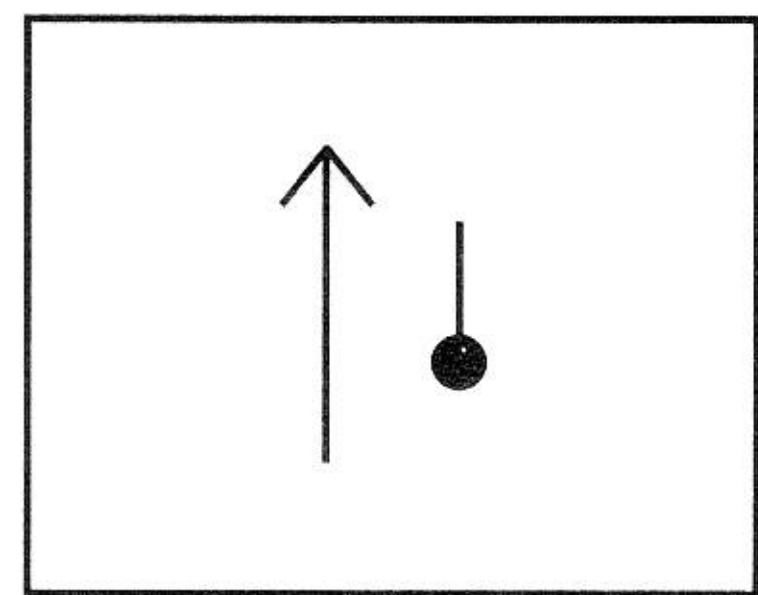
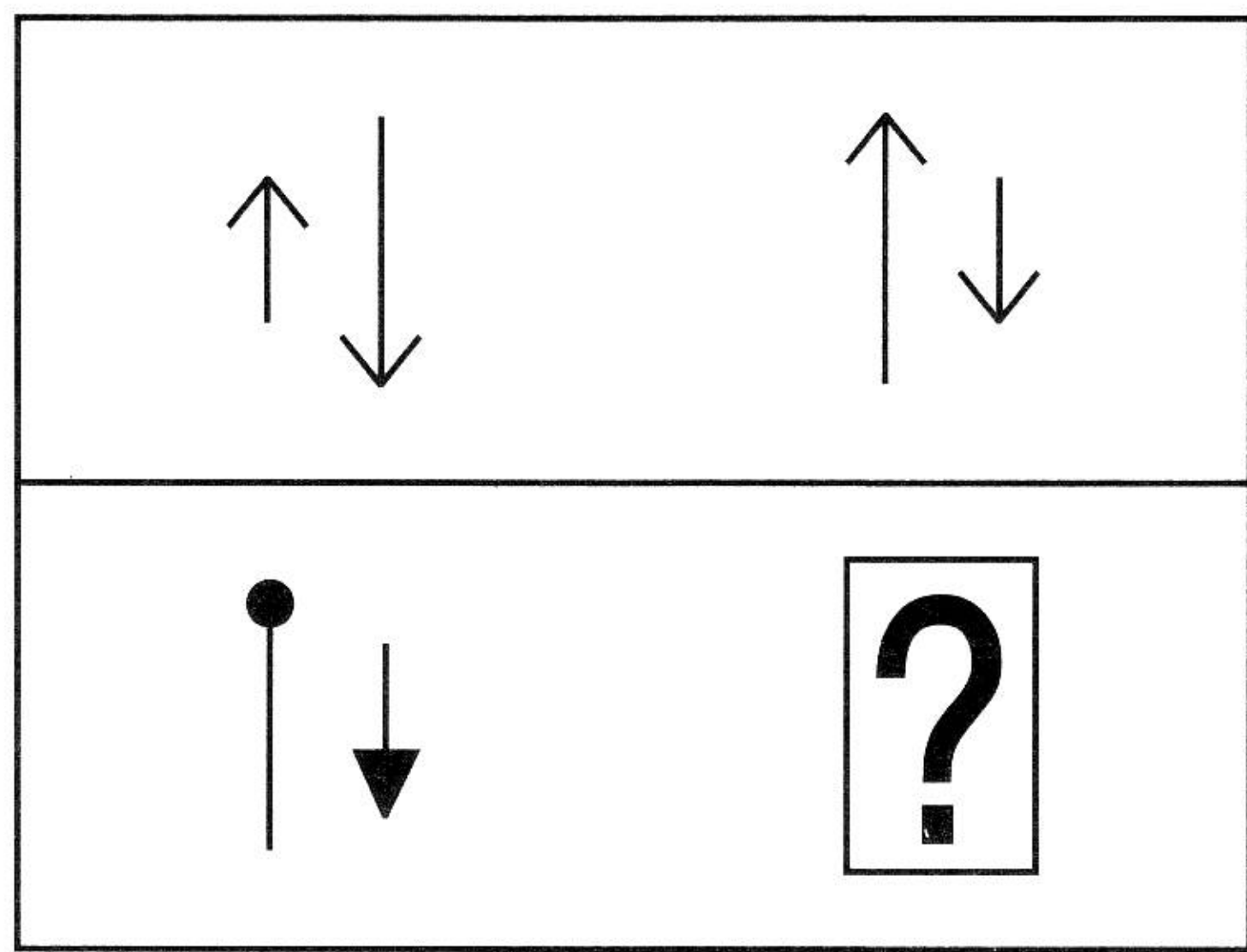

ก

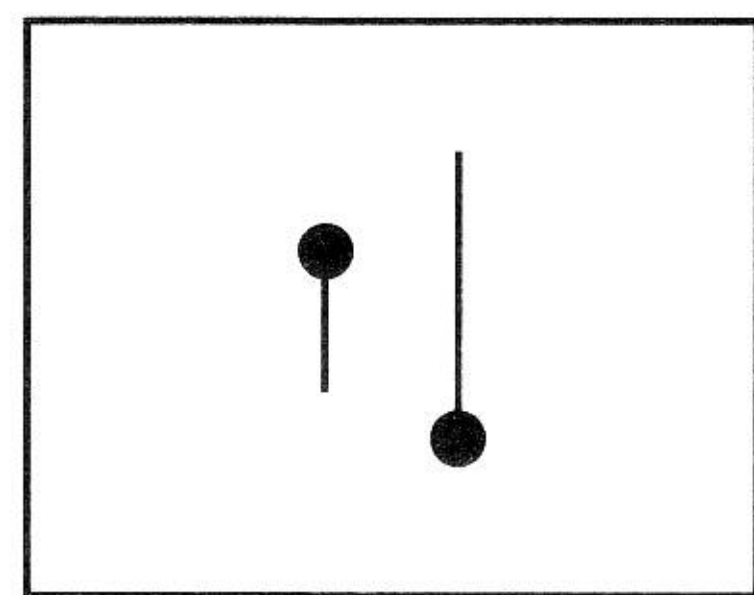

ข

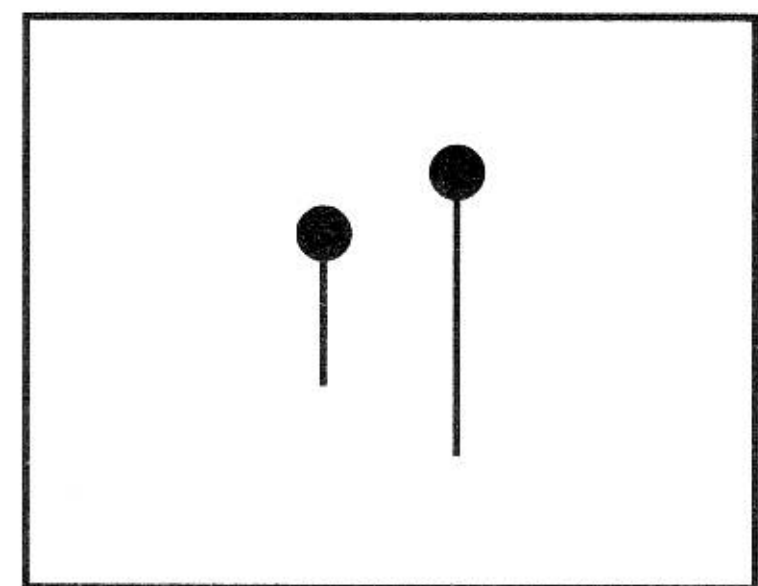

ค

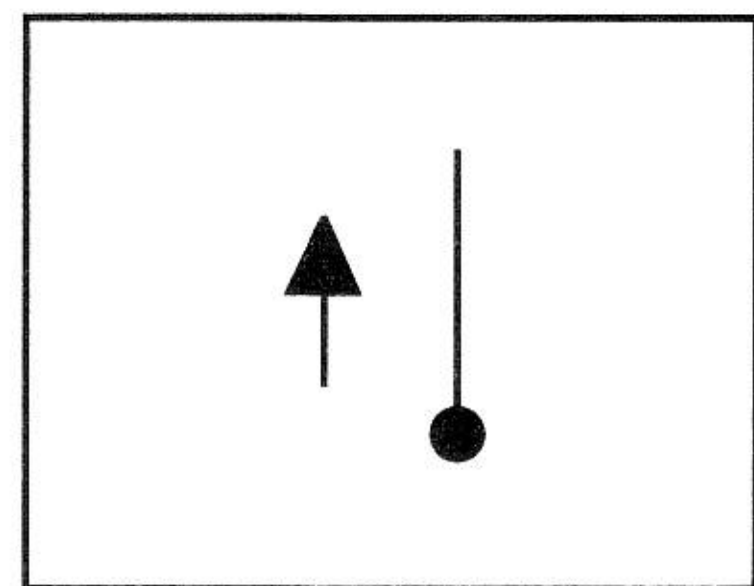

ง

19

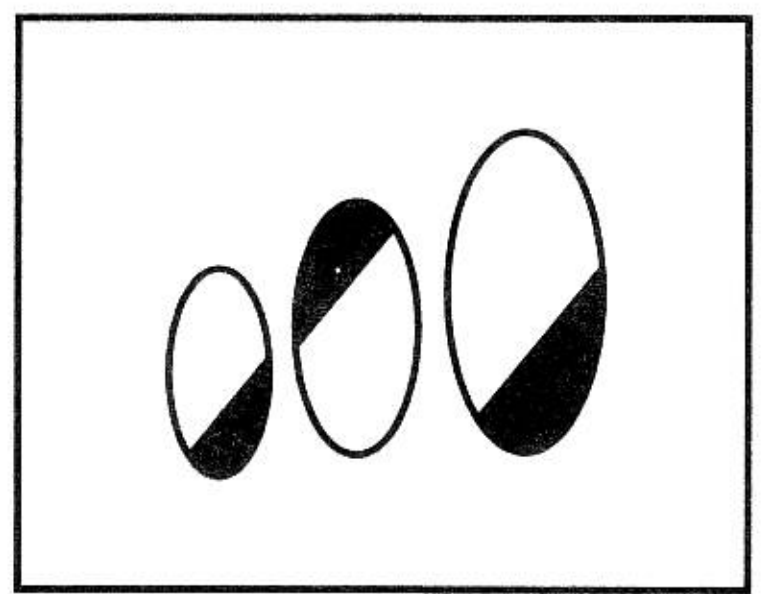
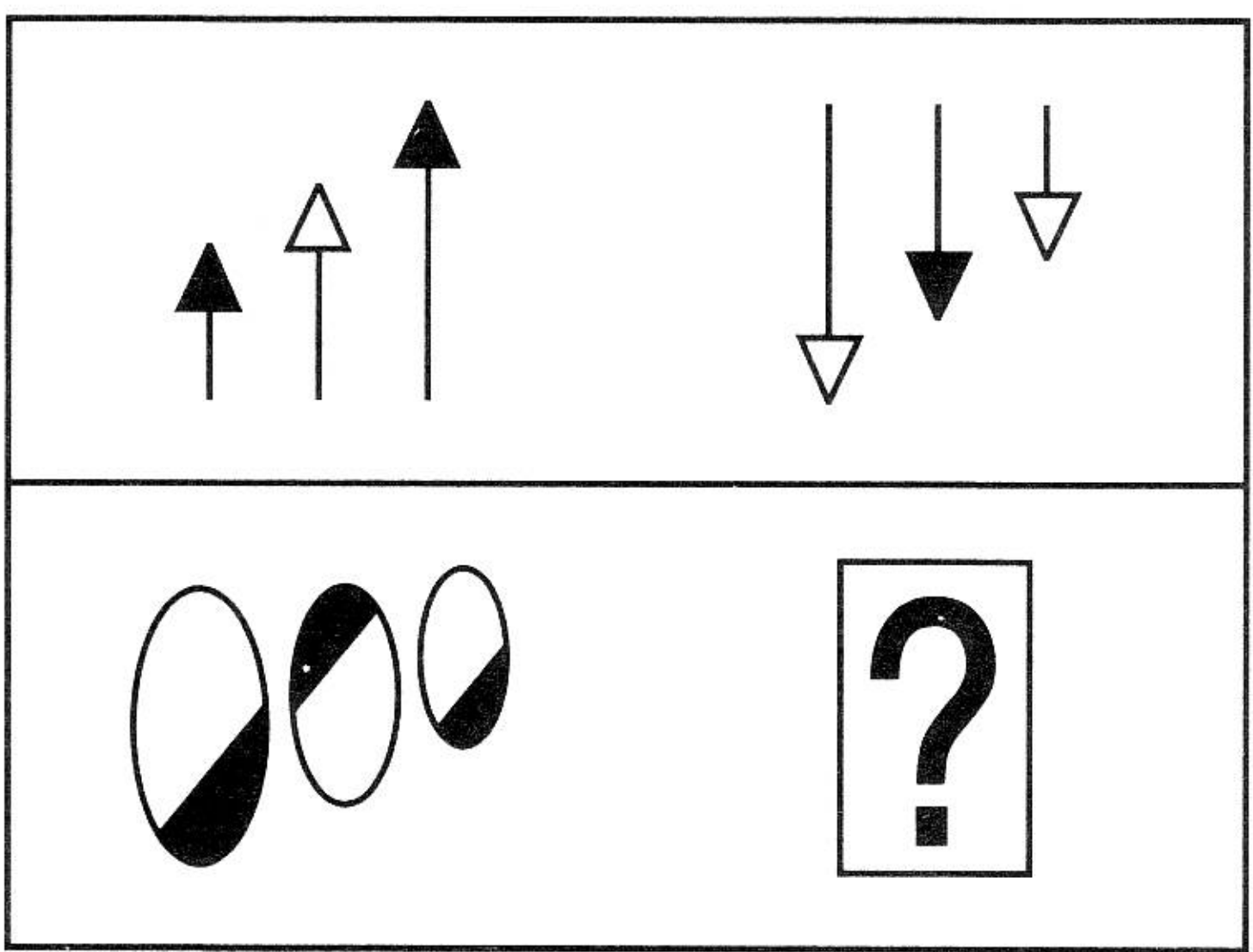

ก

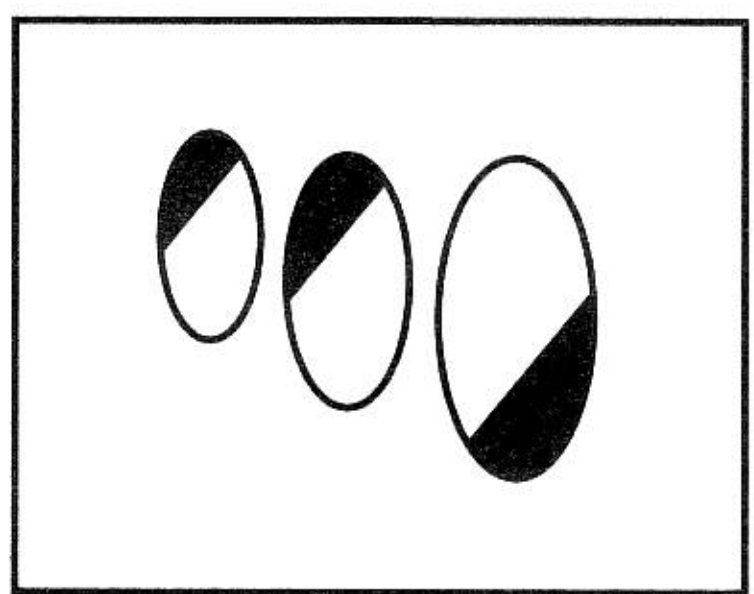

ข

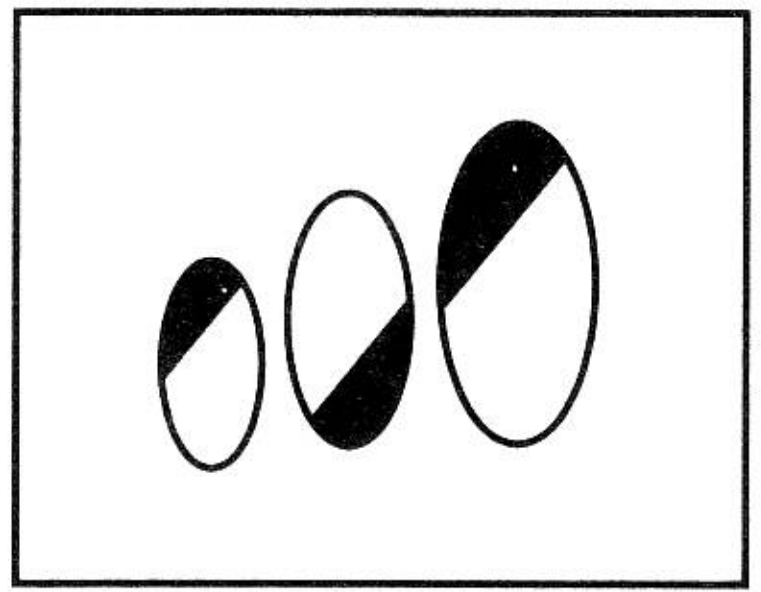

ค

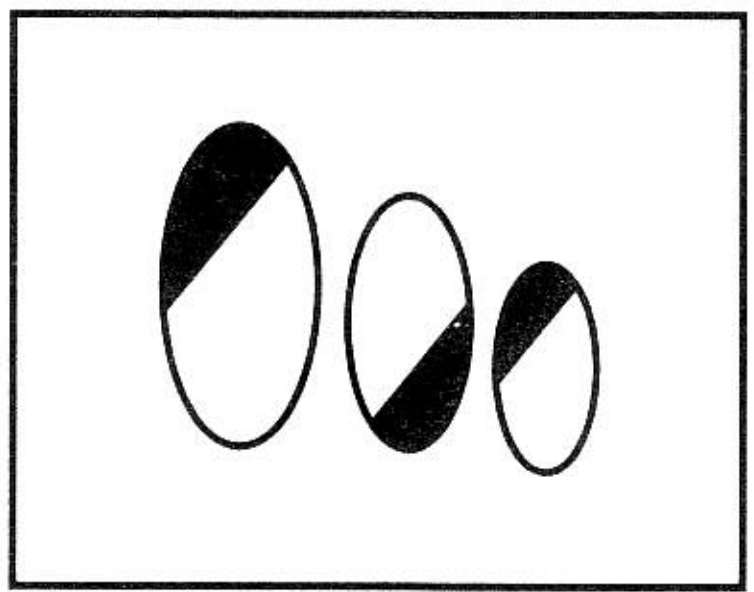

ง

20

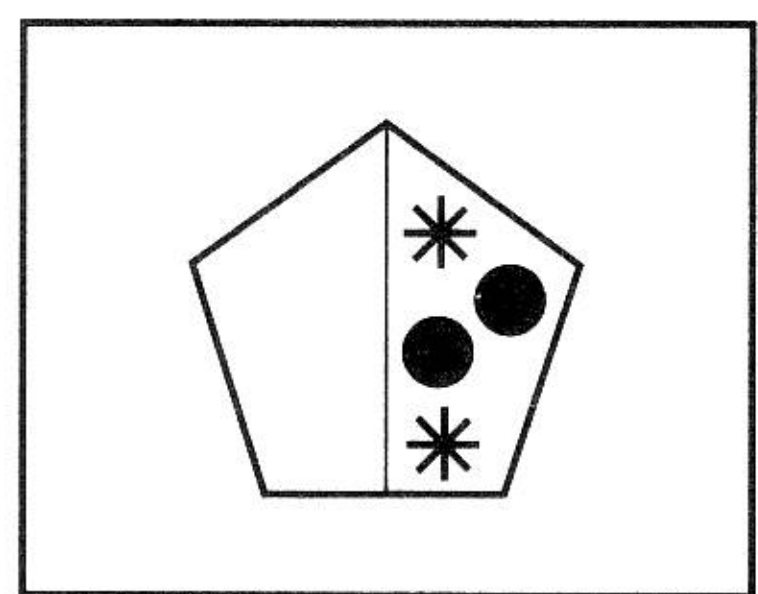
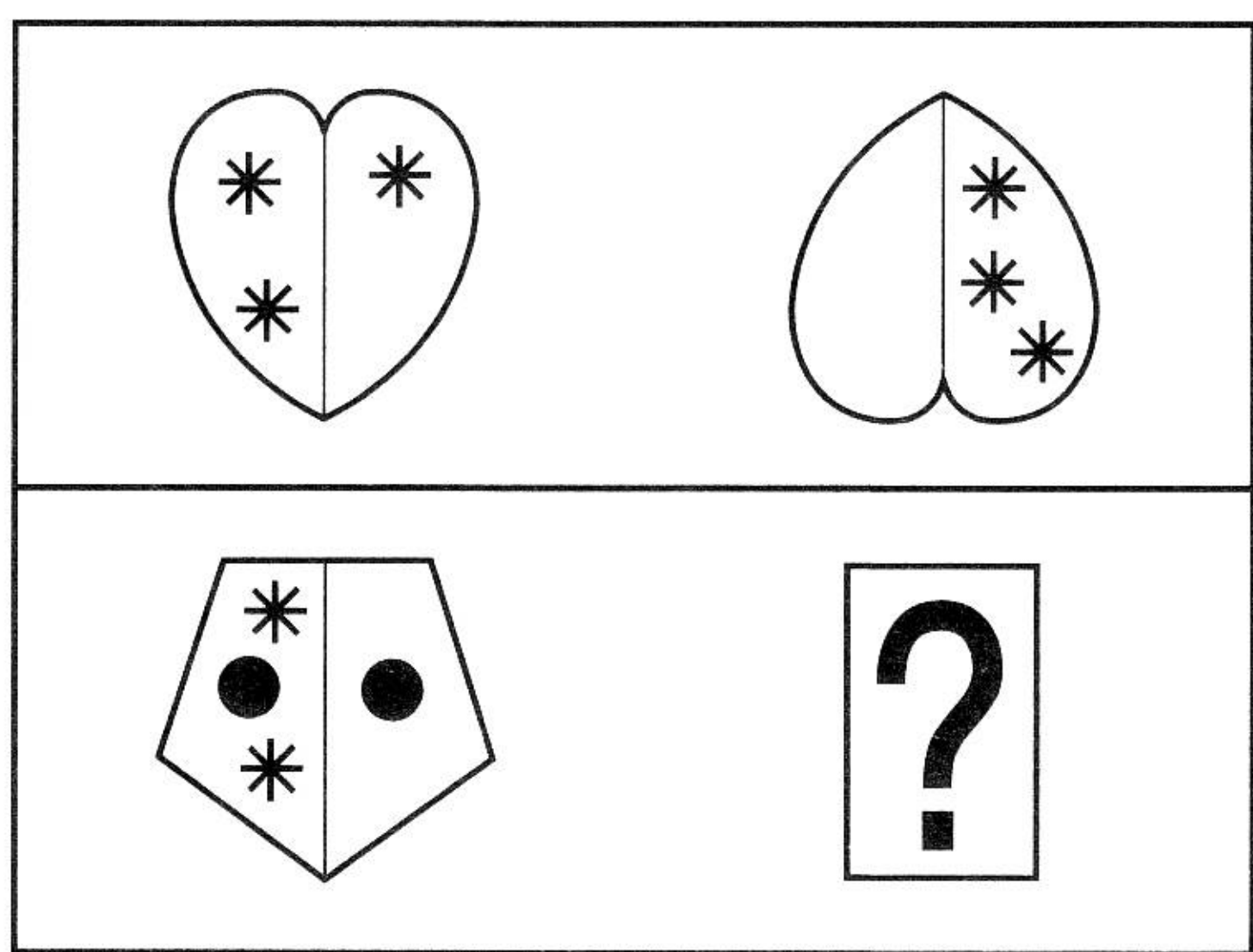

ก

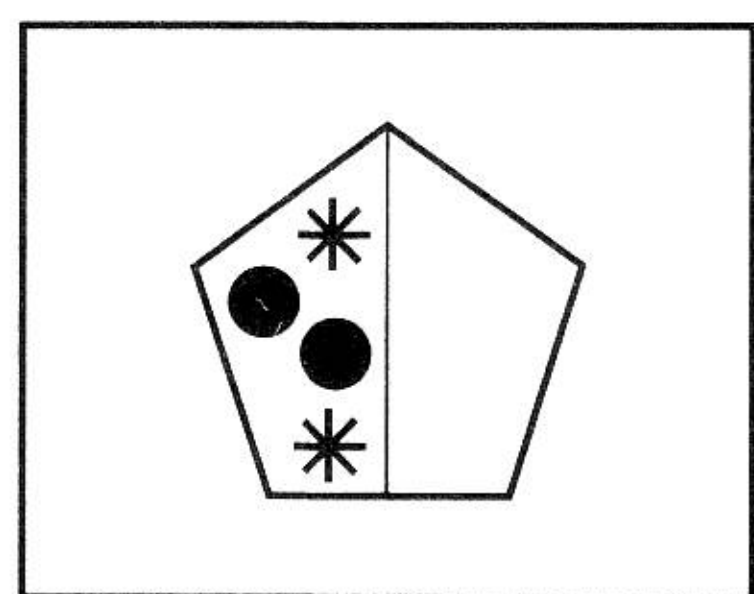

ข

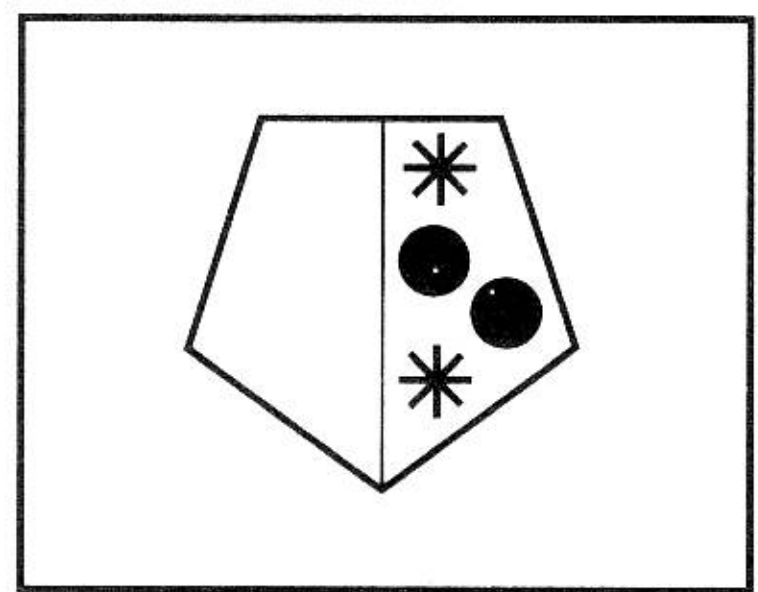

ค

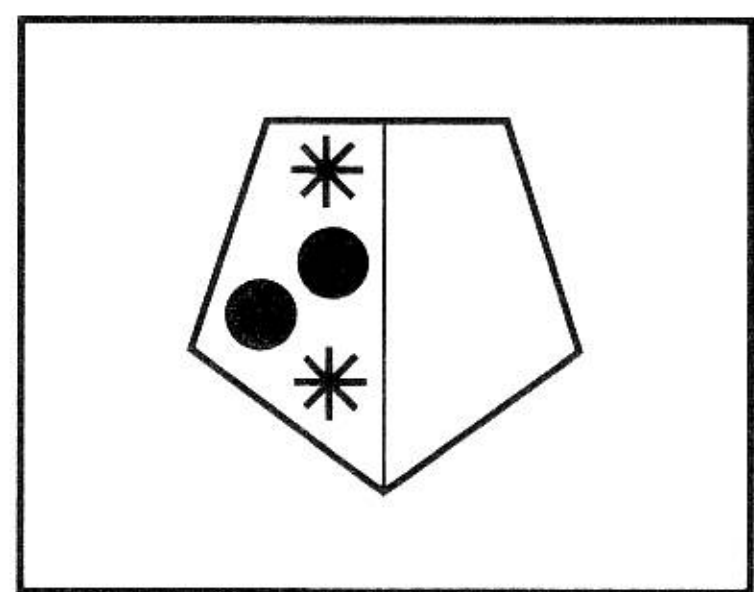

ง

21

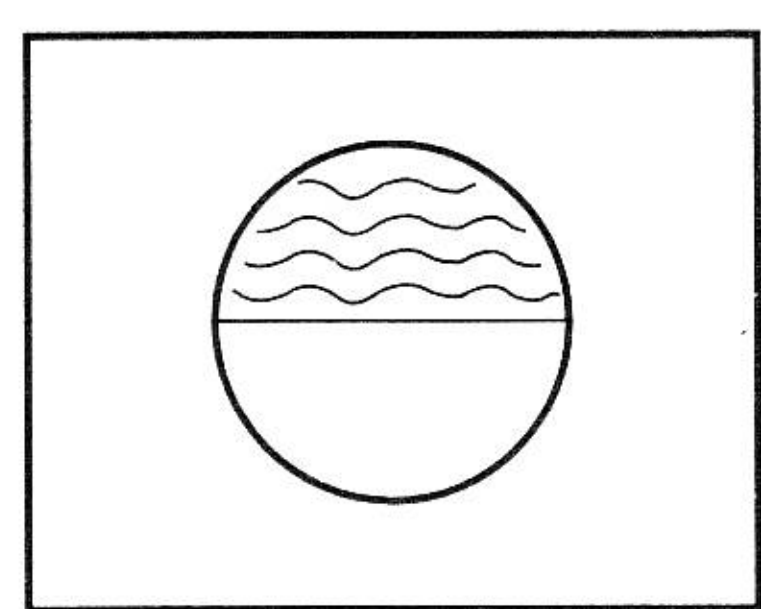
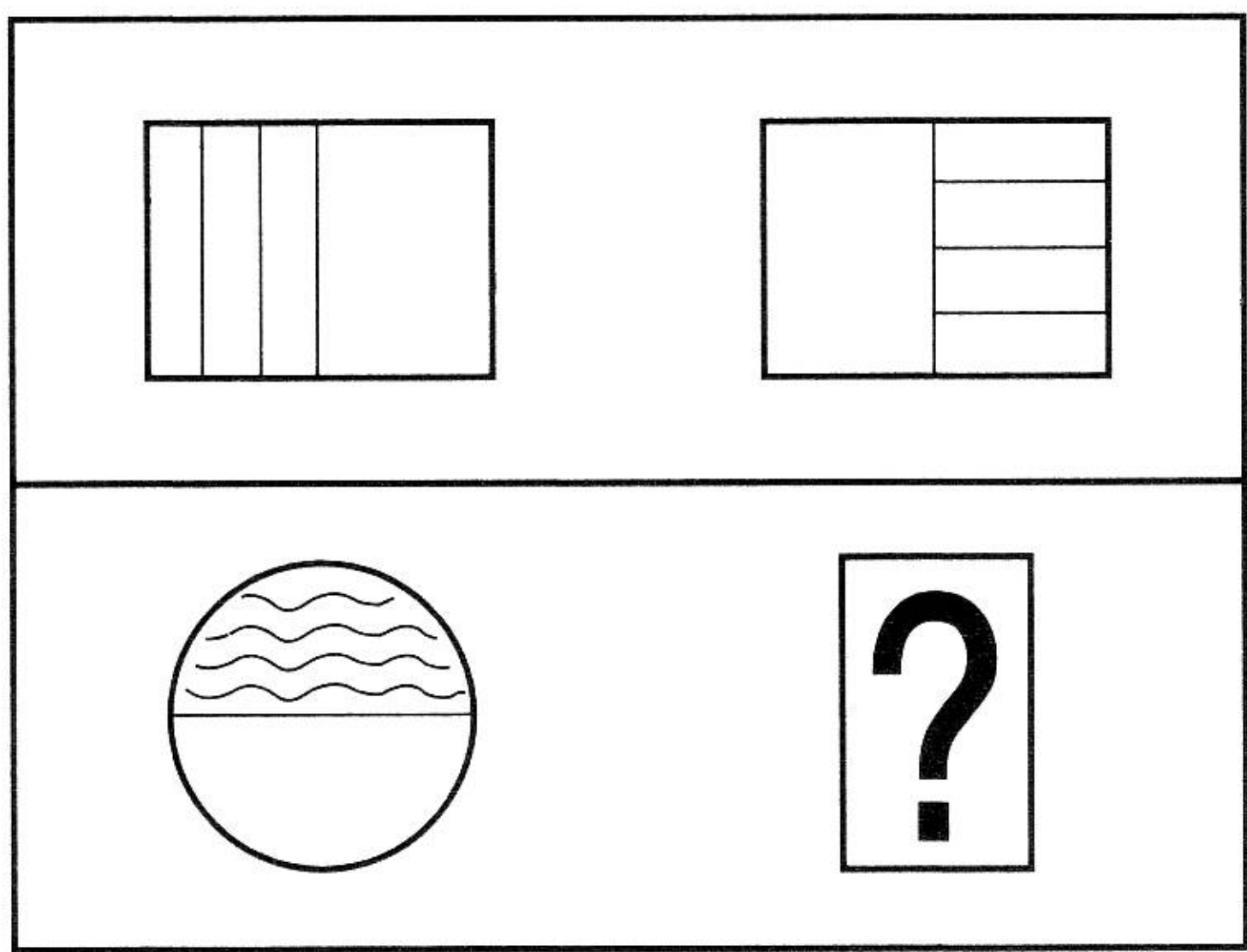

ก

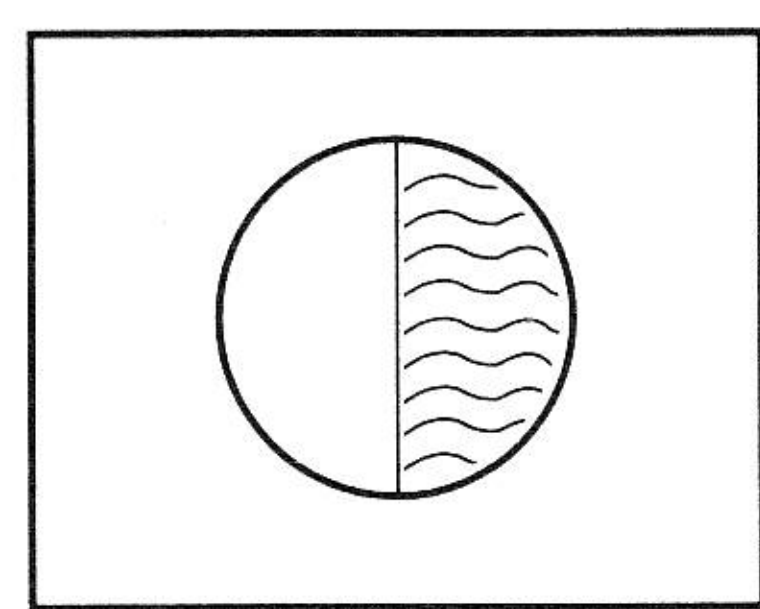

ข

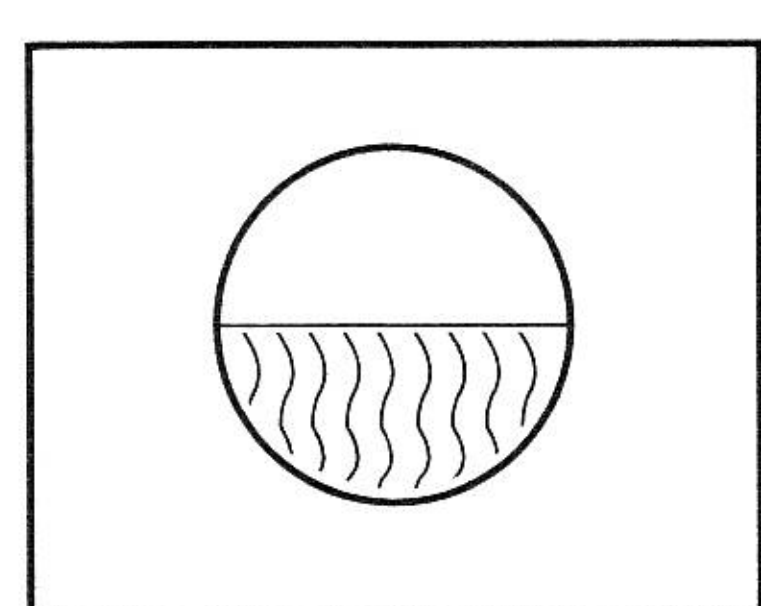

ค

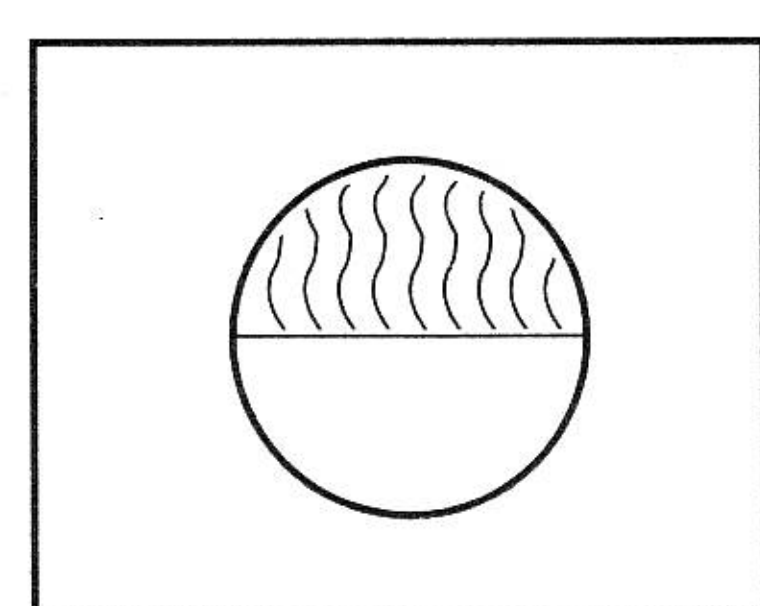

ง

22

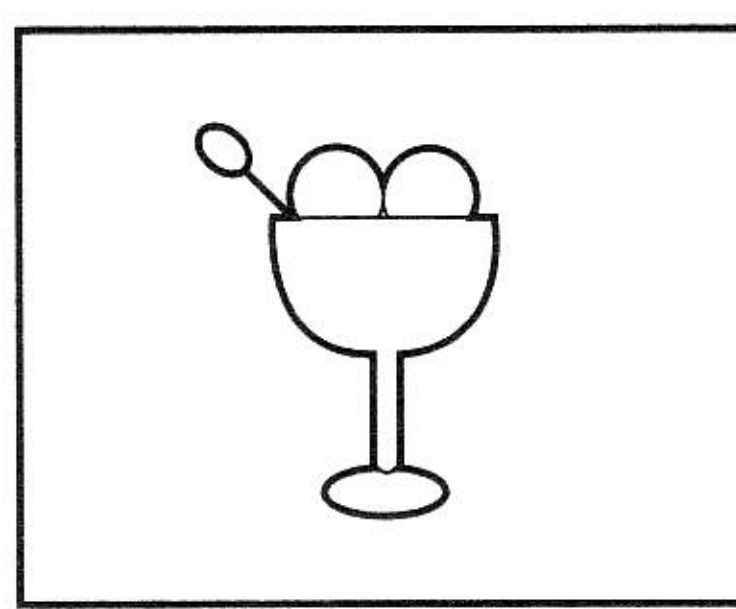
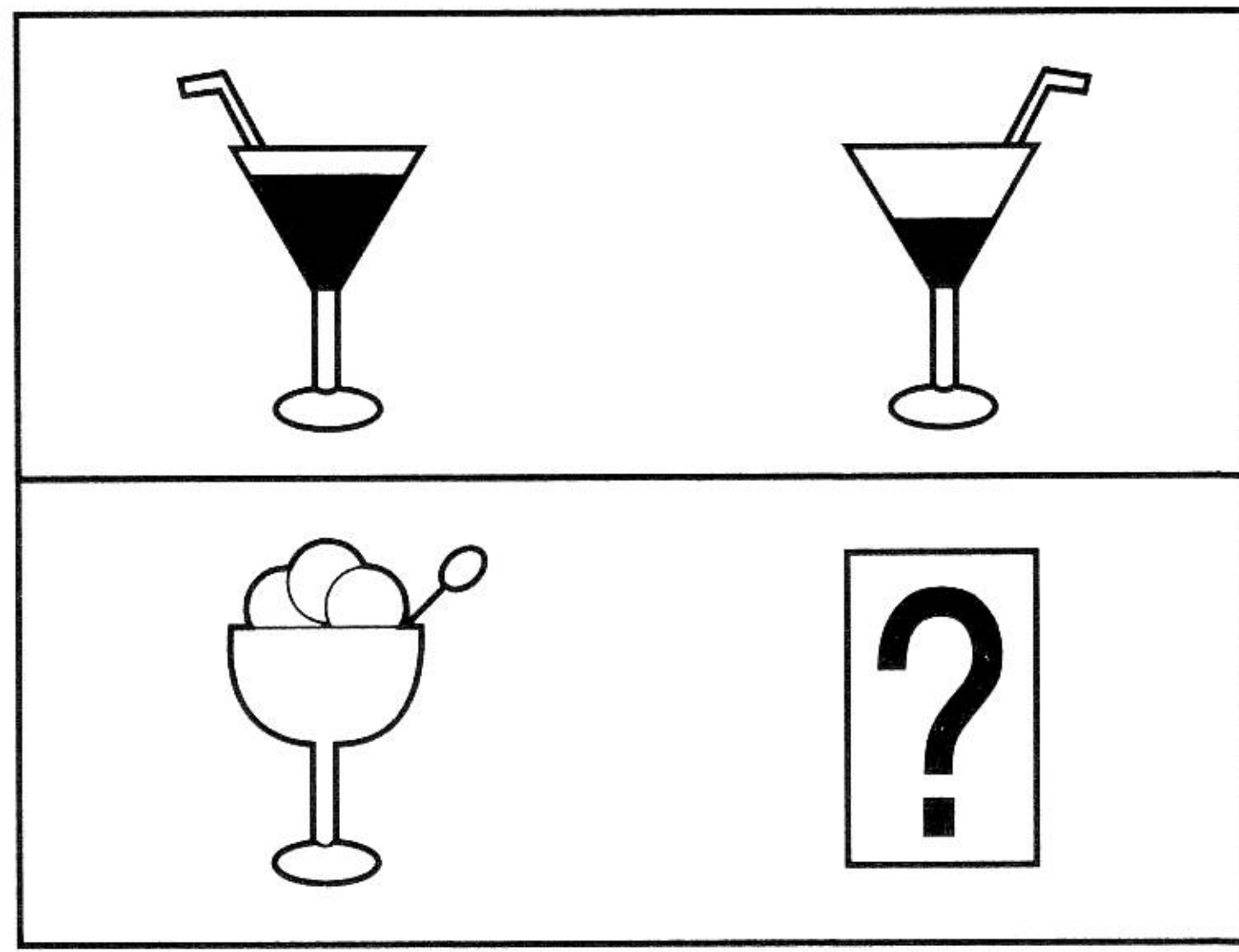

ก

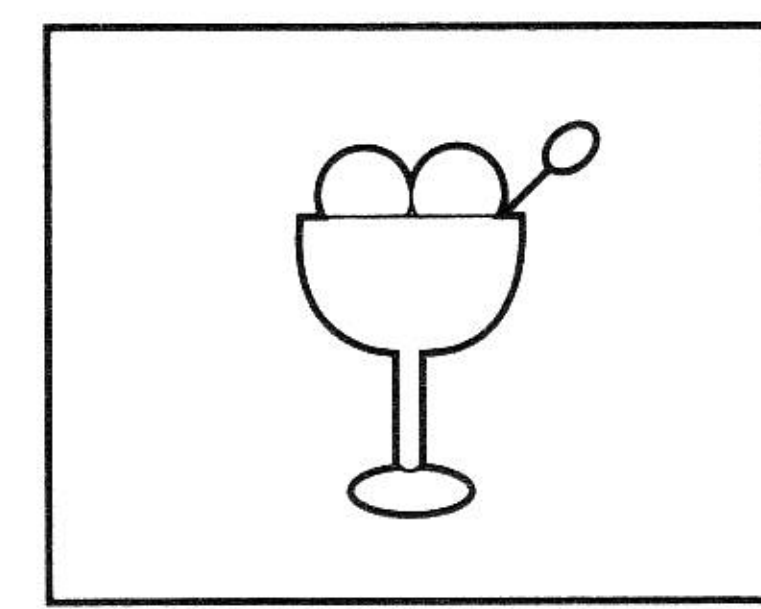

ข

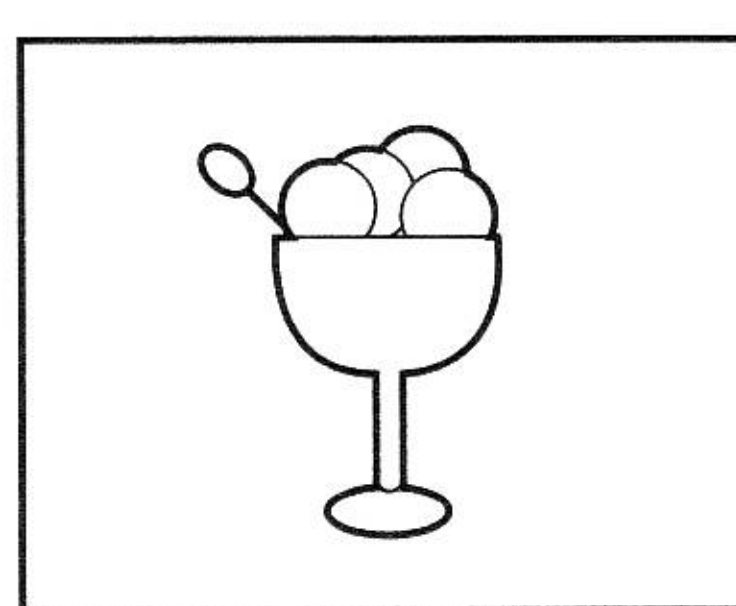

ค

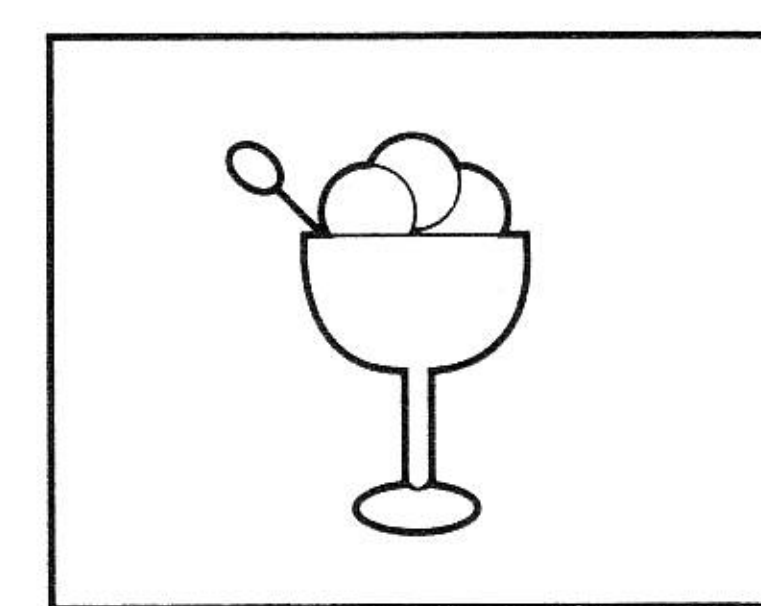

ง

23

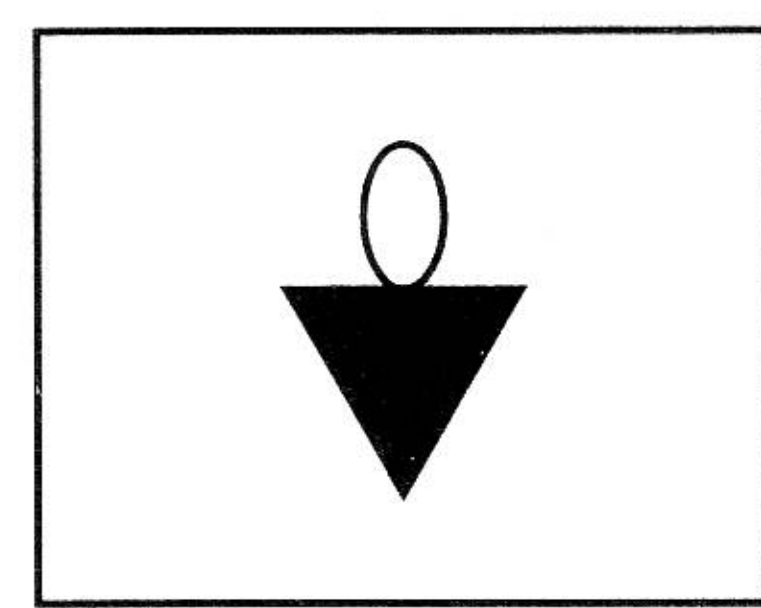
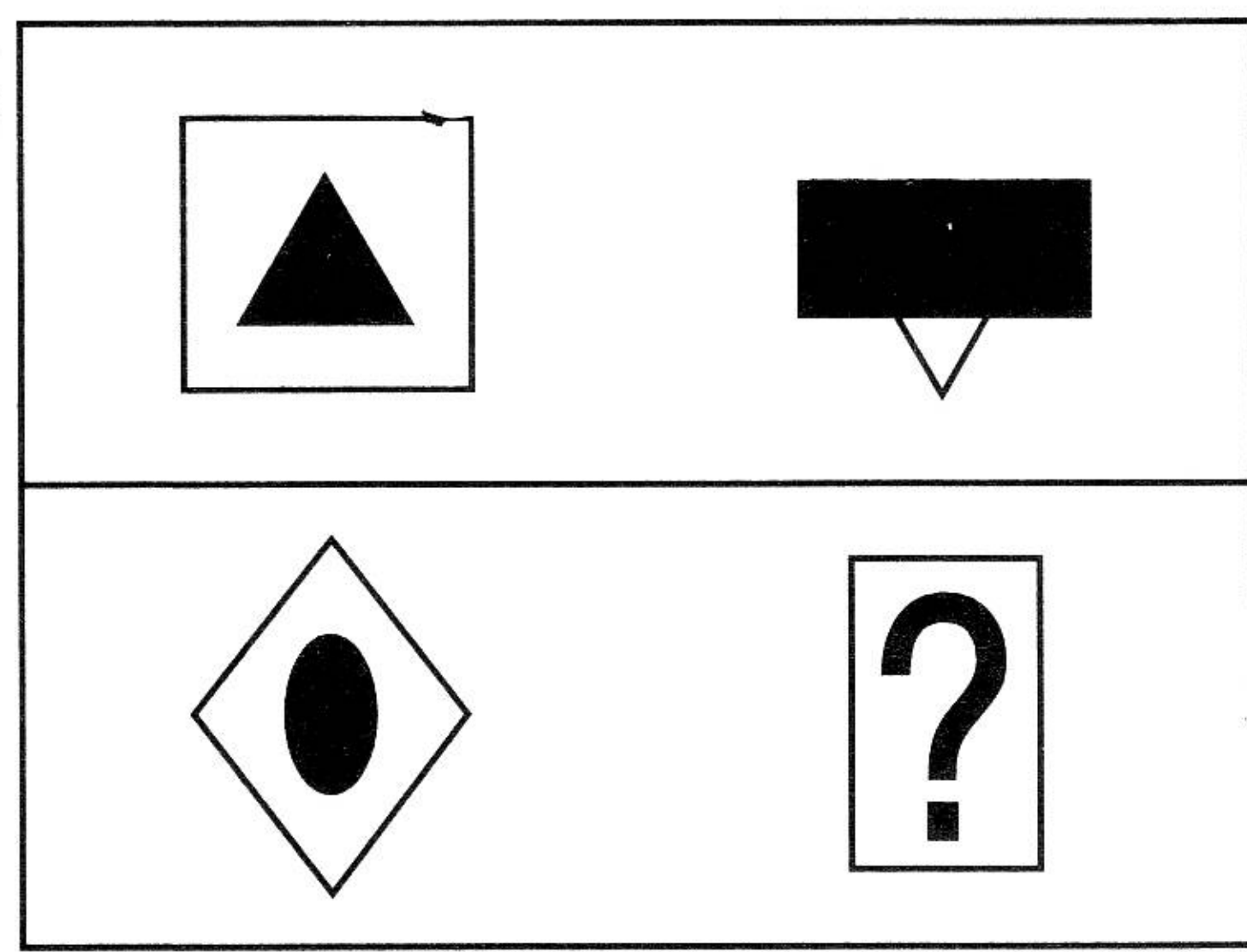

ก

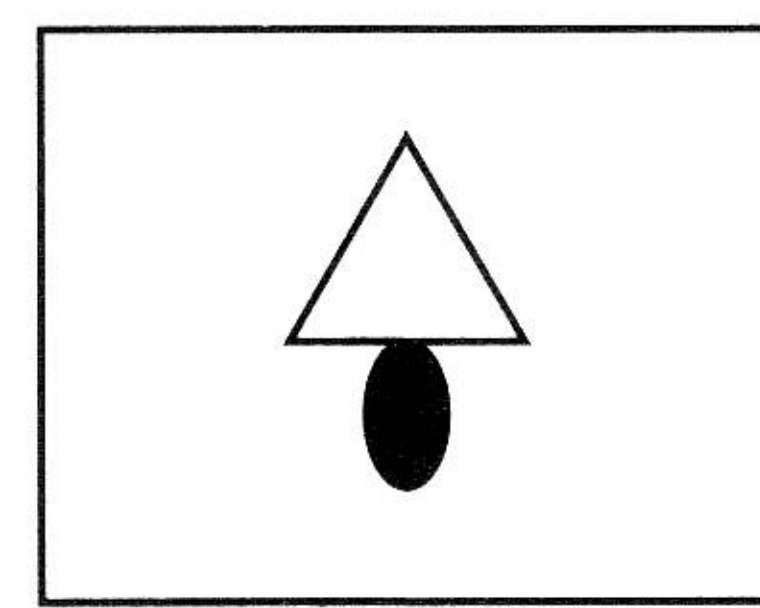

ข

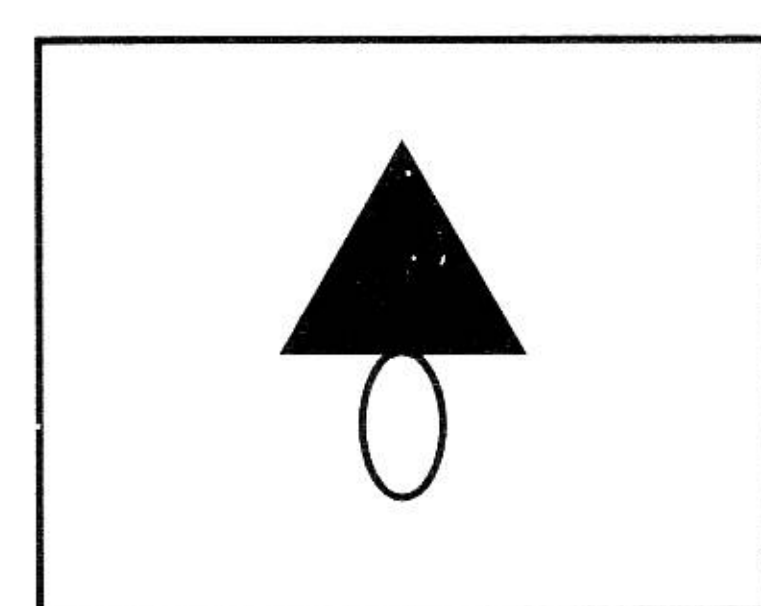

ค

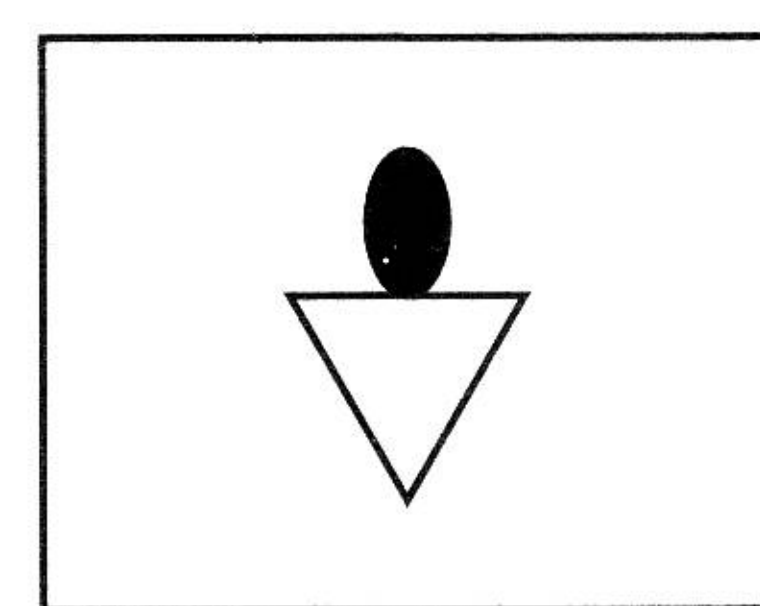

ง

24

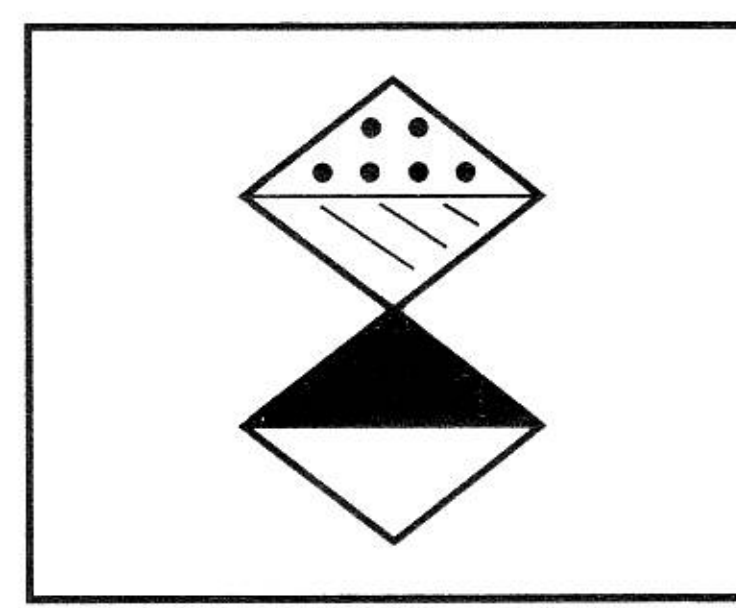
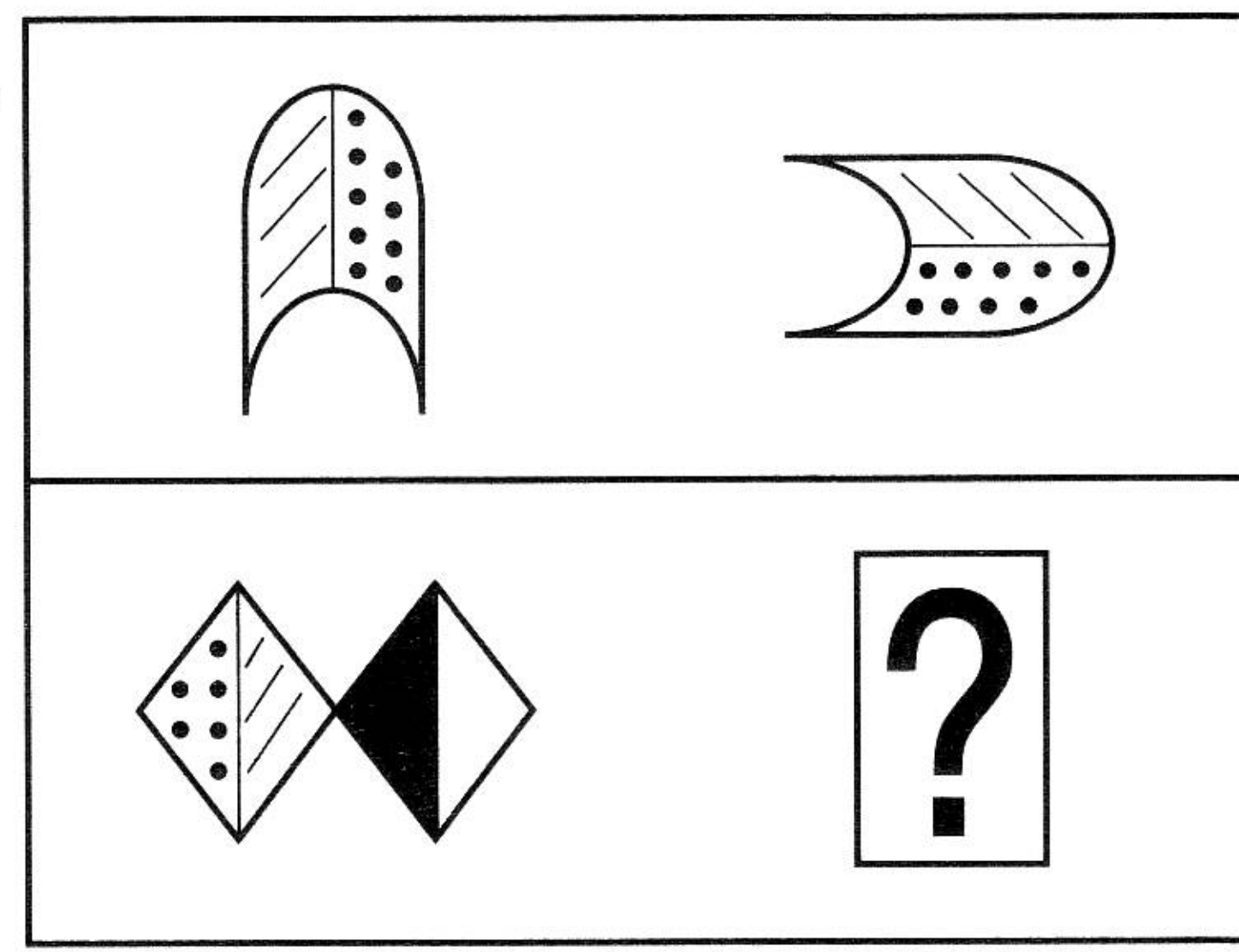

ก

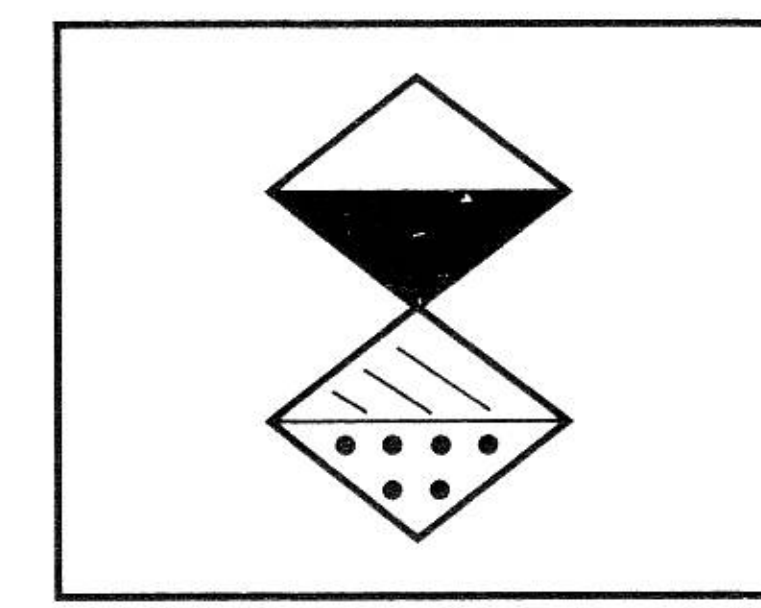

ข

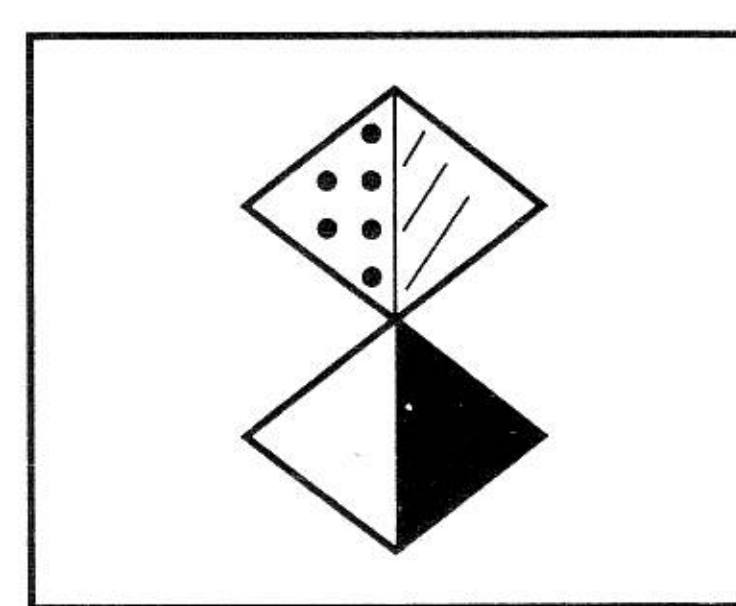

ค

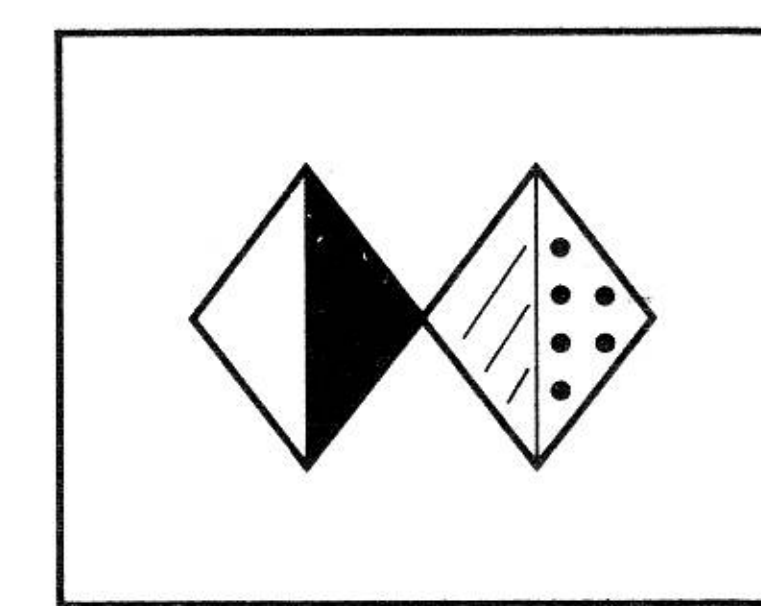

ง

25

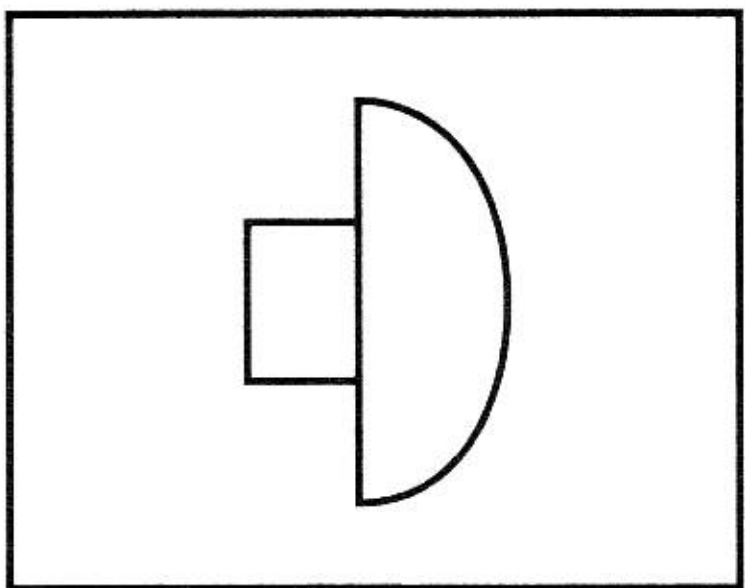
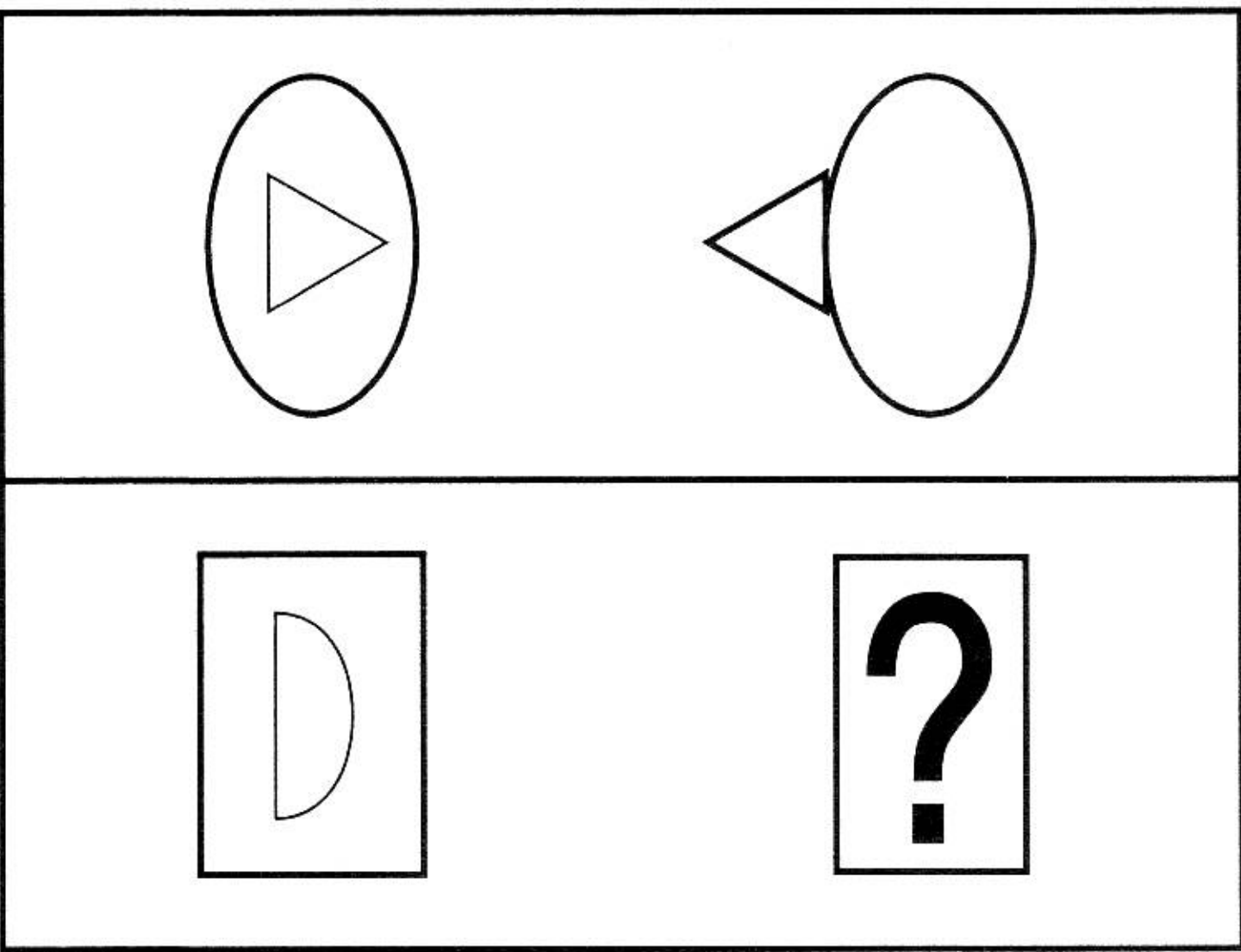

က

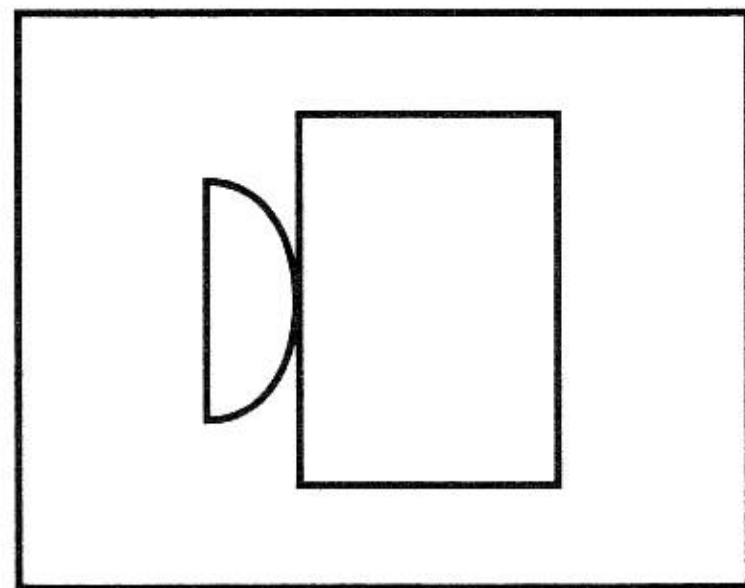

ခ

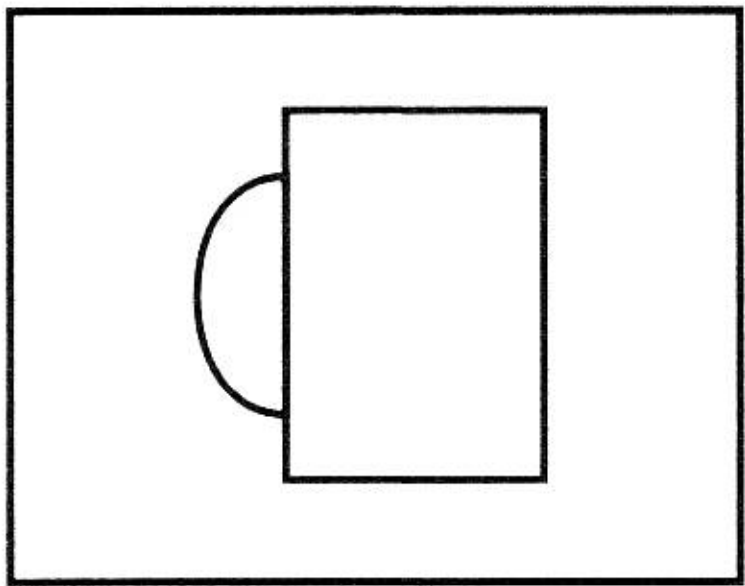

ဂ

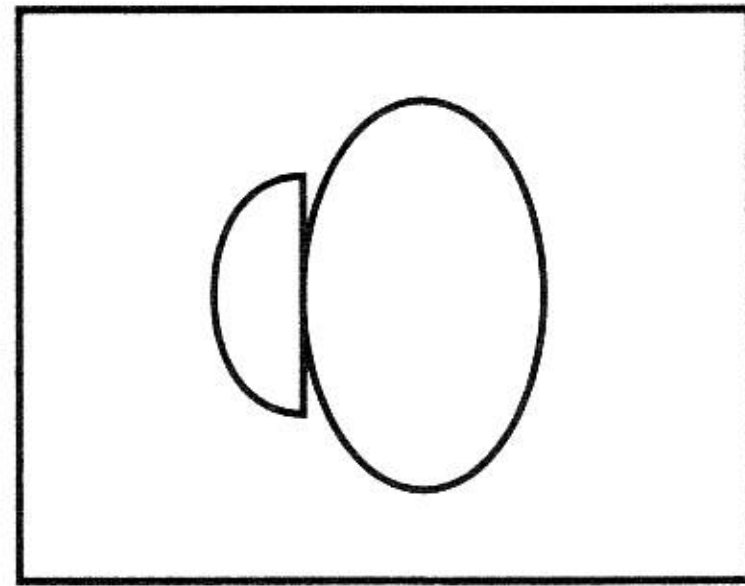

င

26

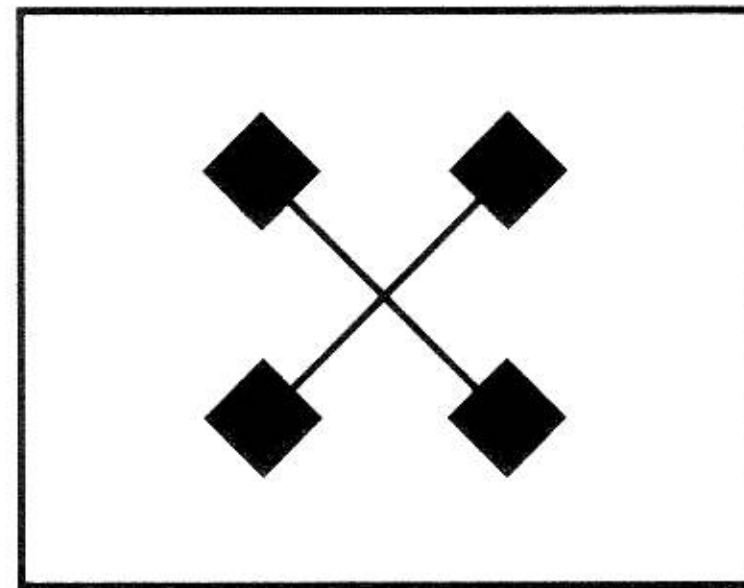
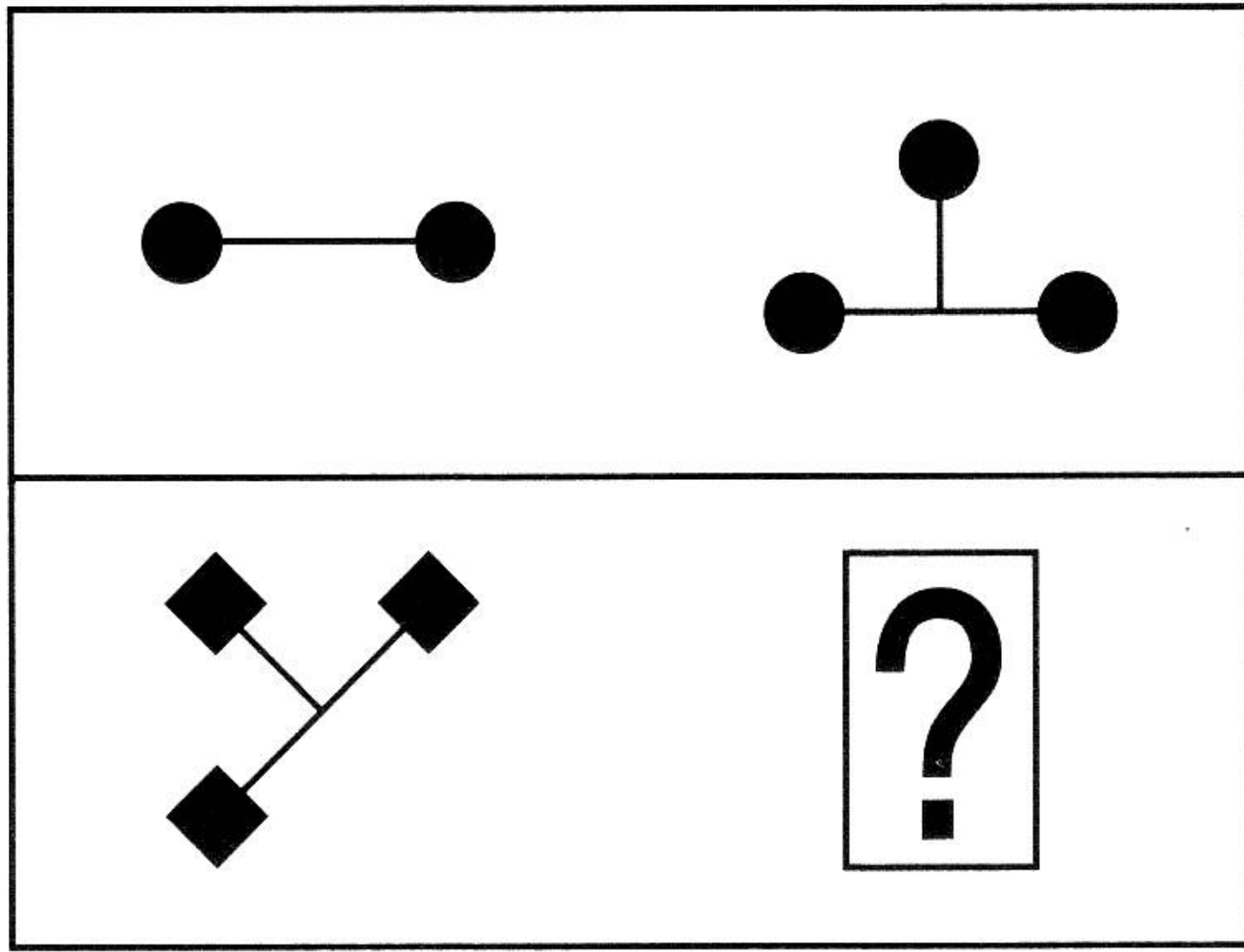

က

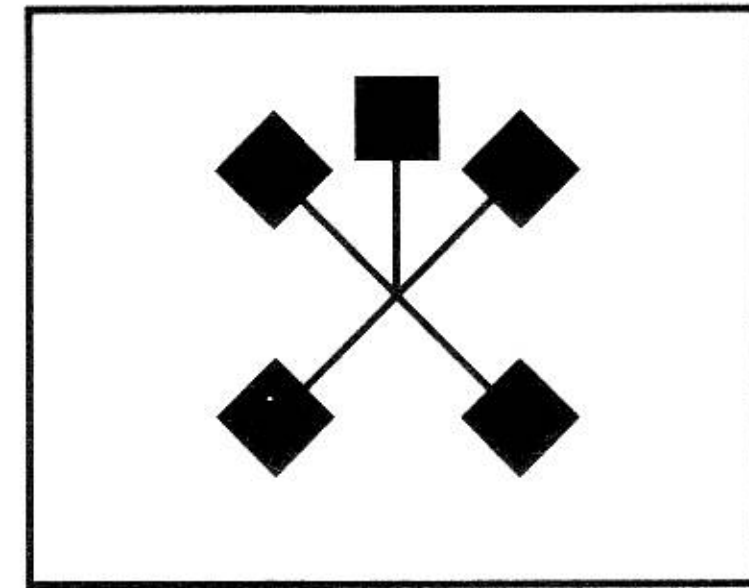

ခ

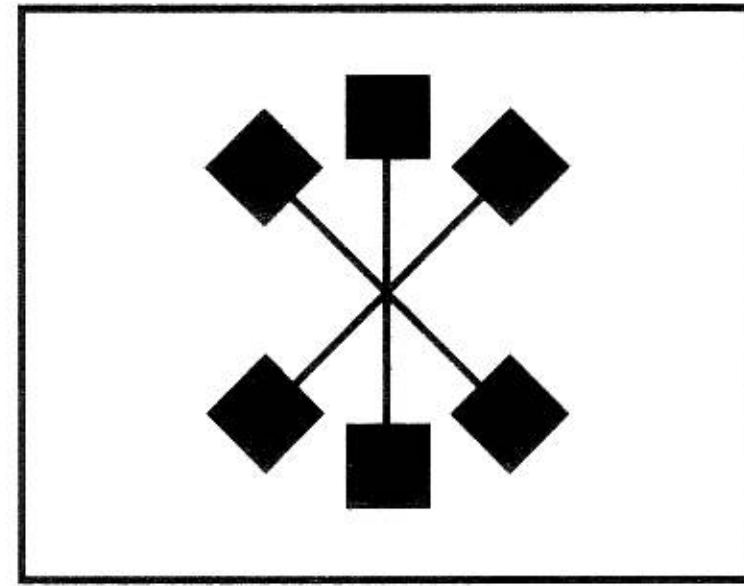

ဂ

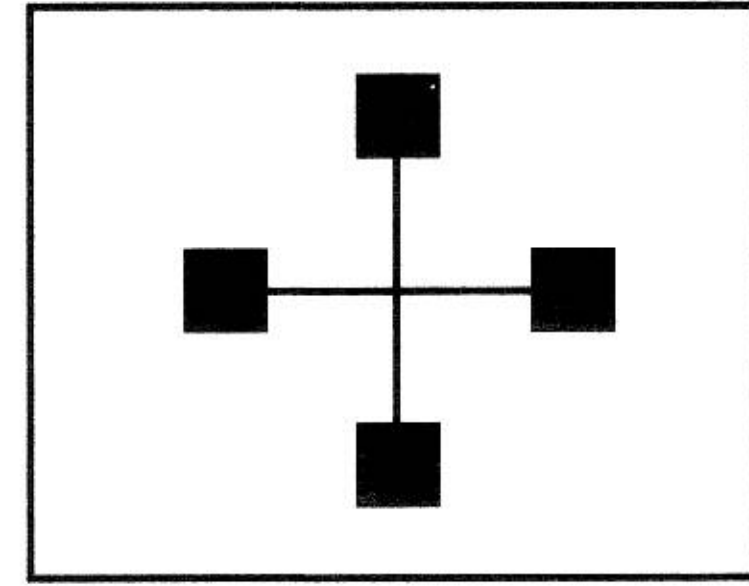

င

27

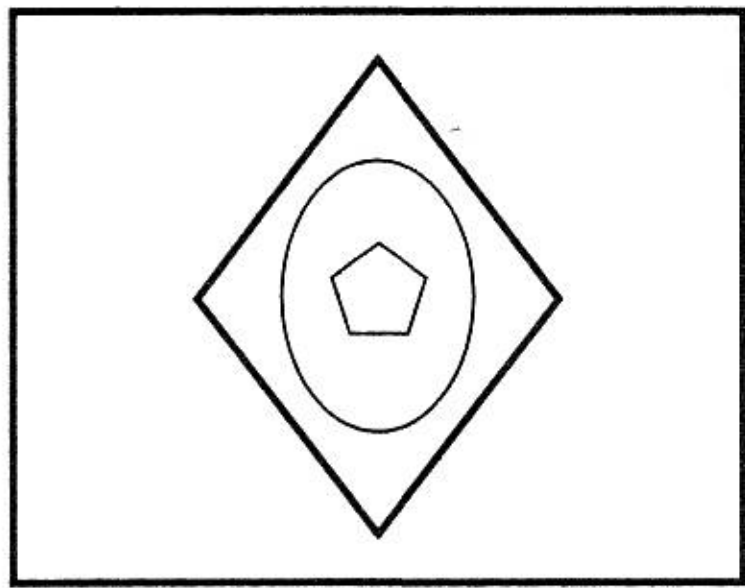
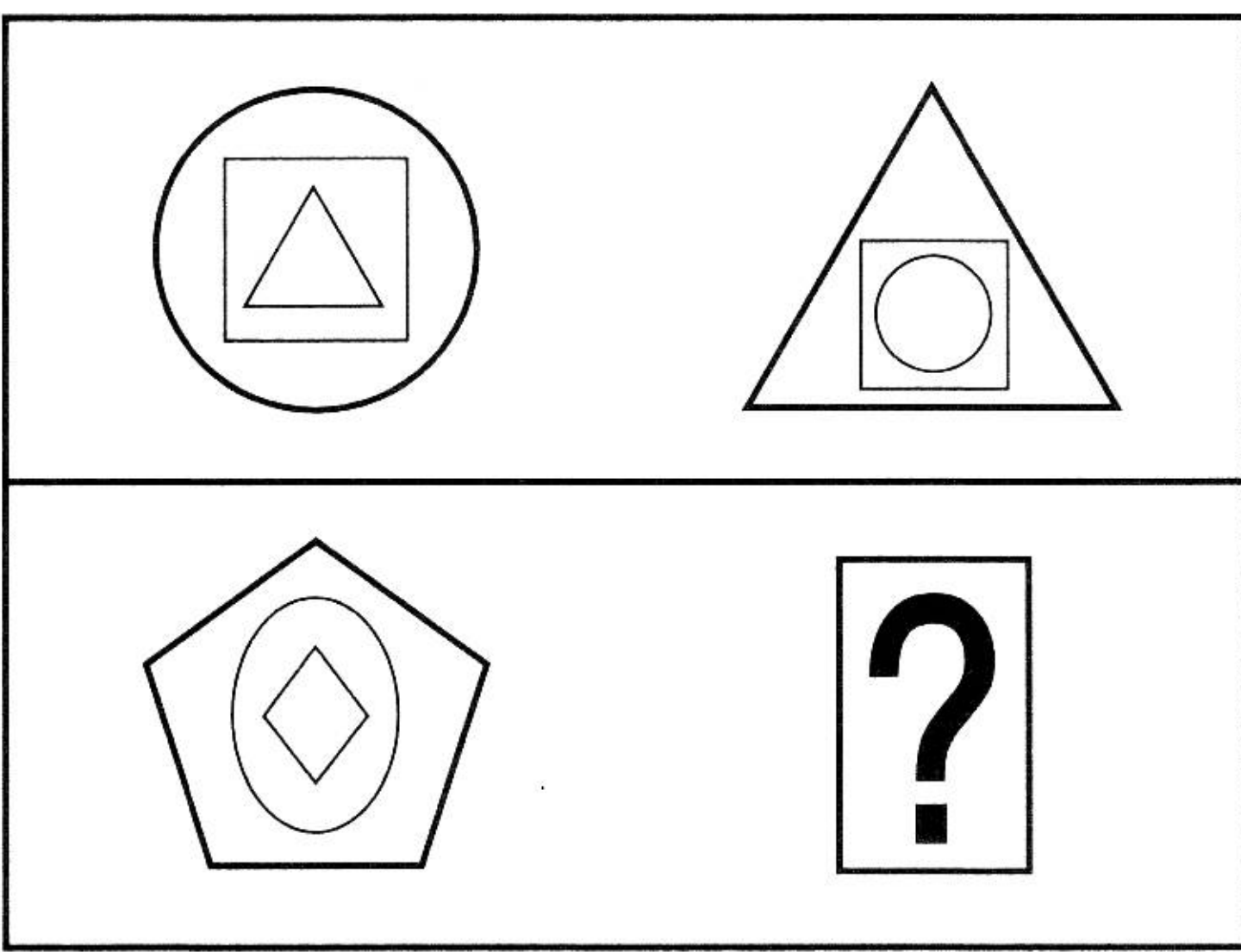

က

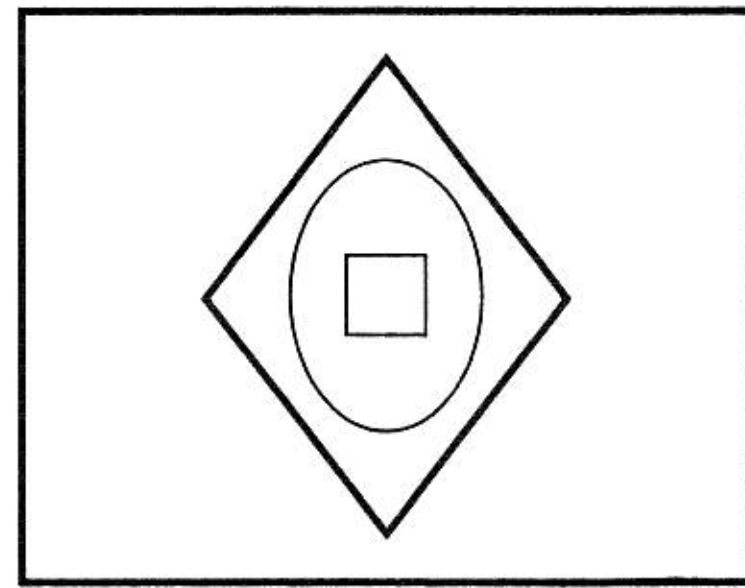

ခ

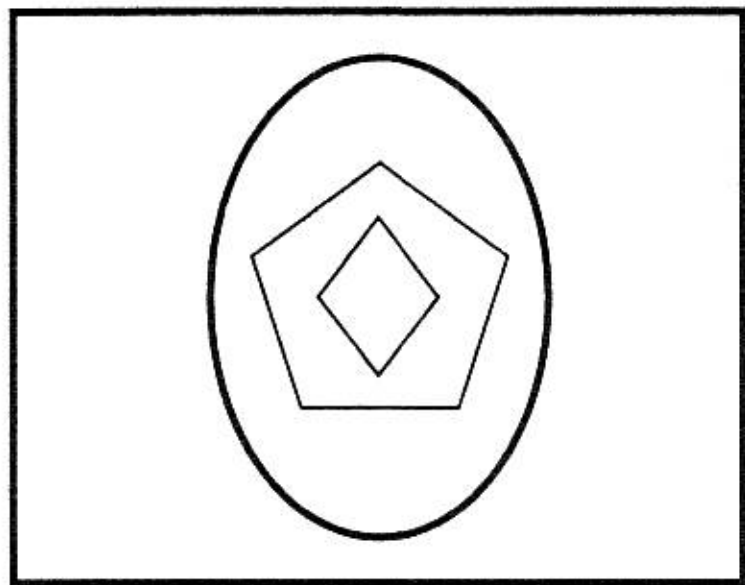

ဂ

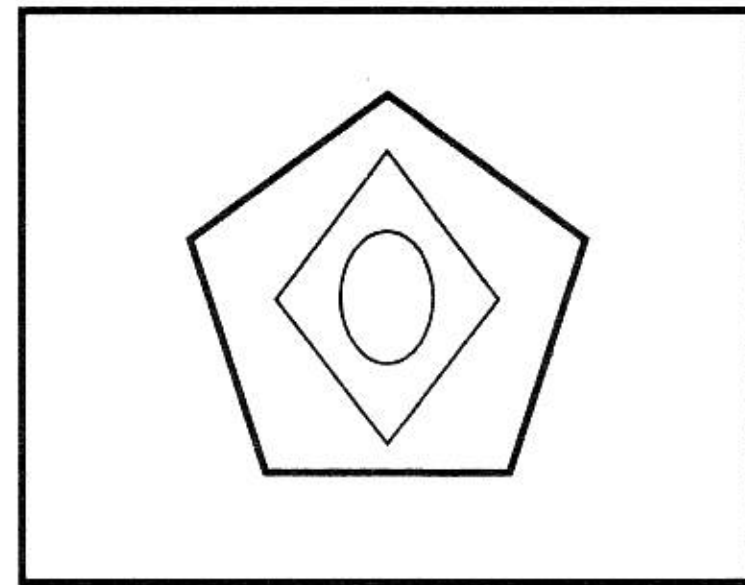

င

28

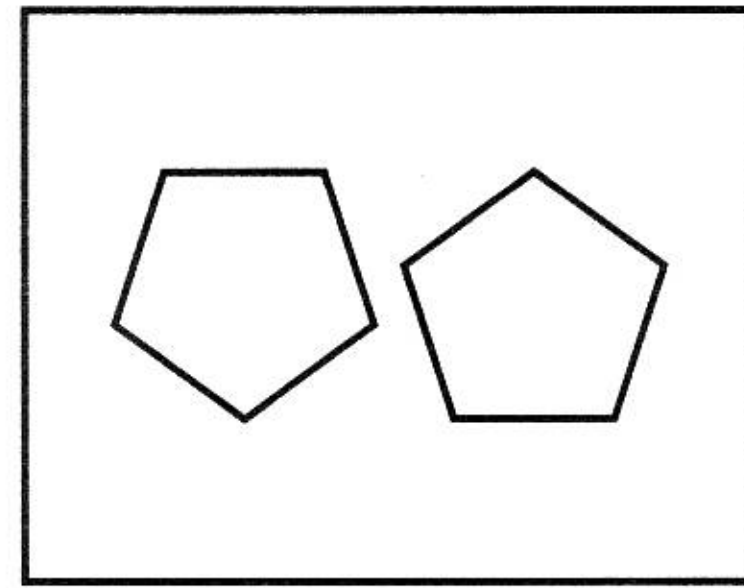
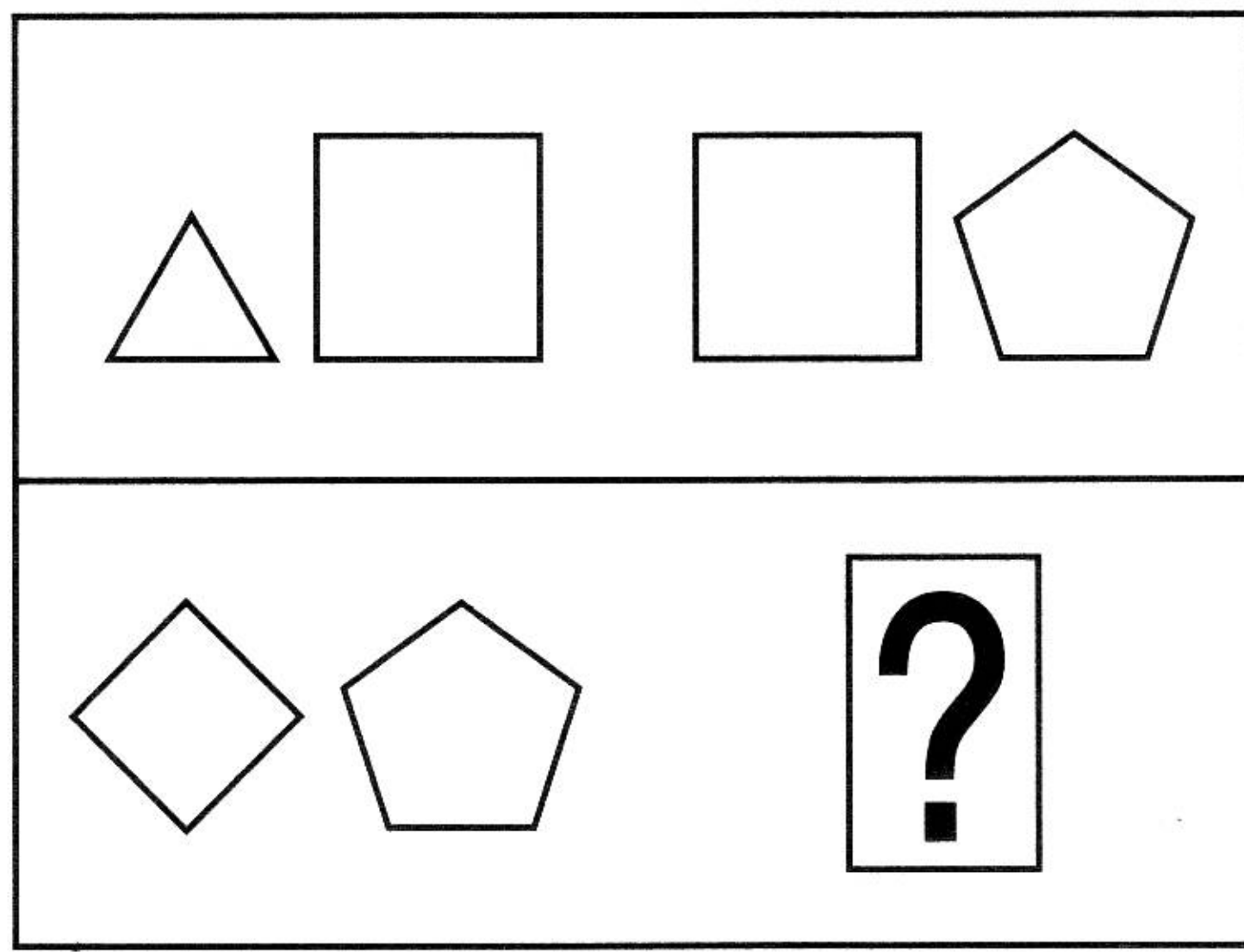

က

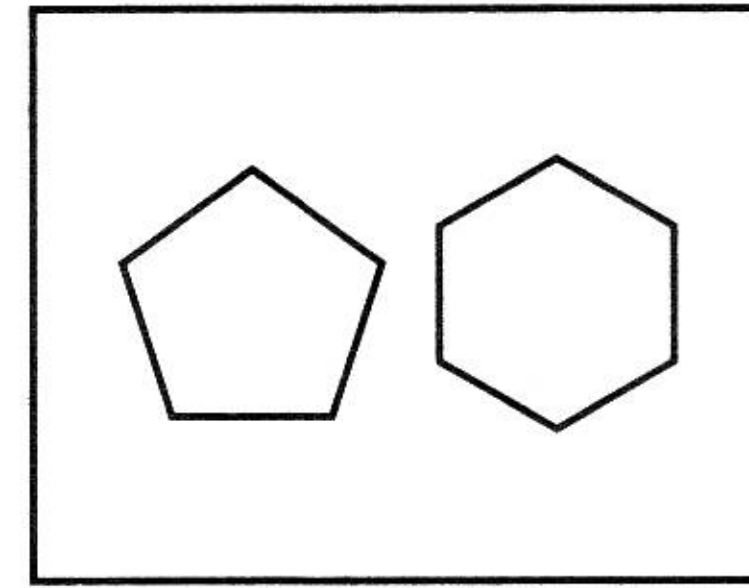

ခ

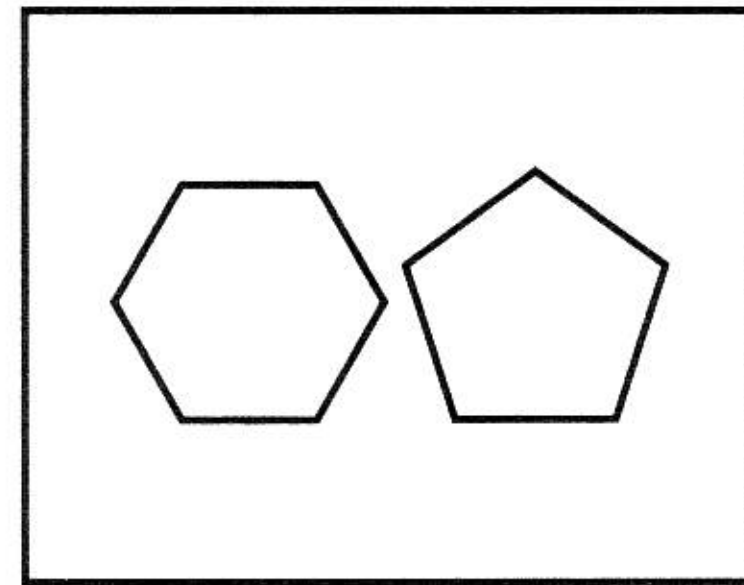

ဂ

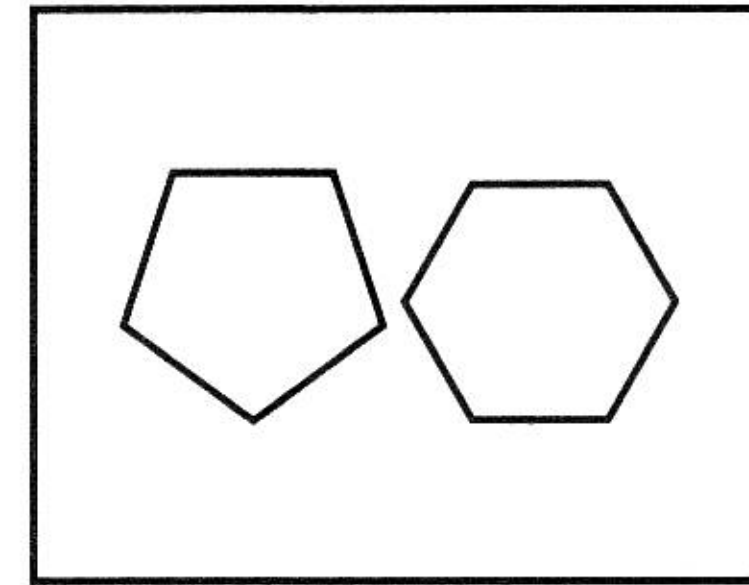

င

29

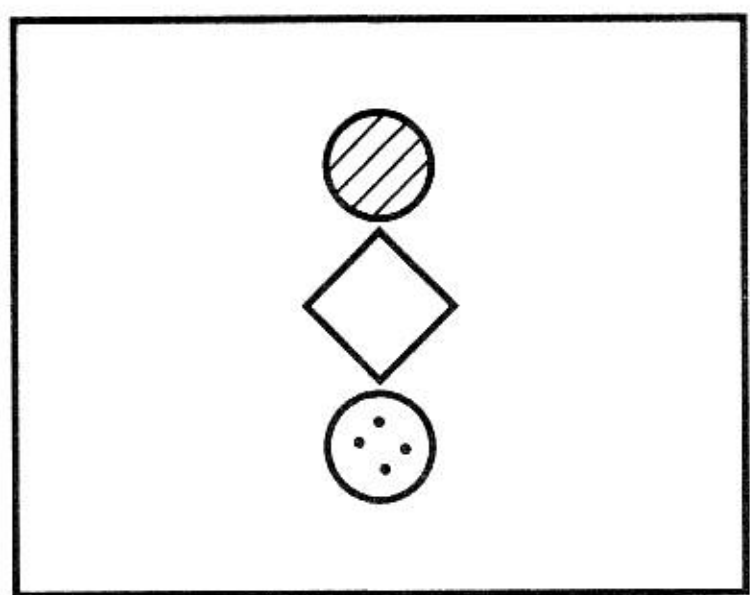
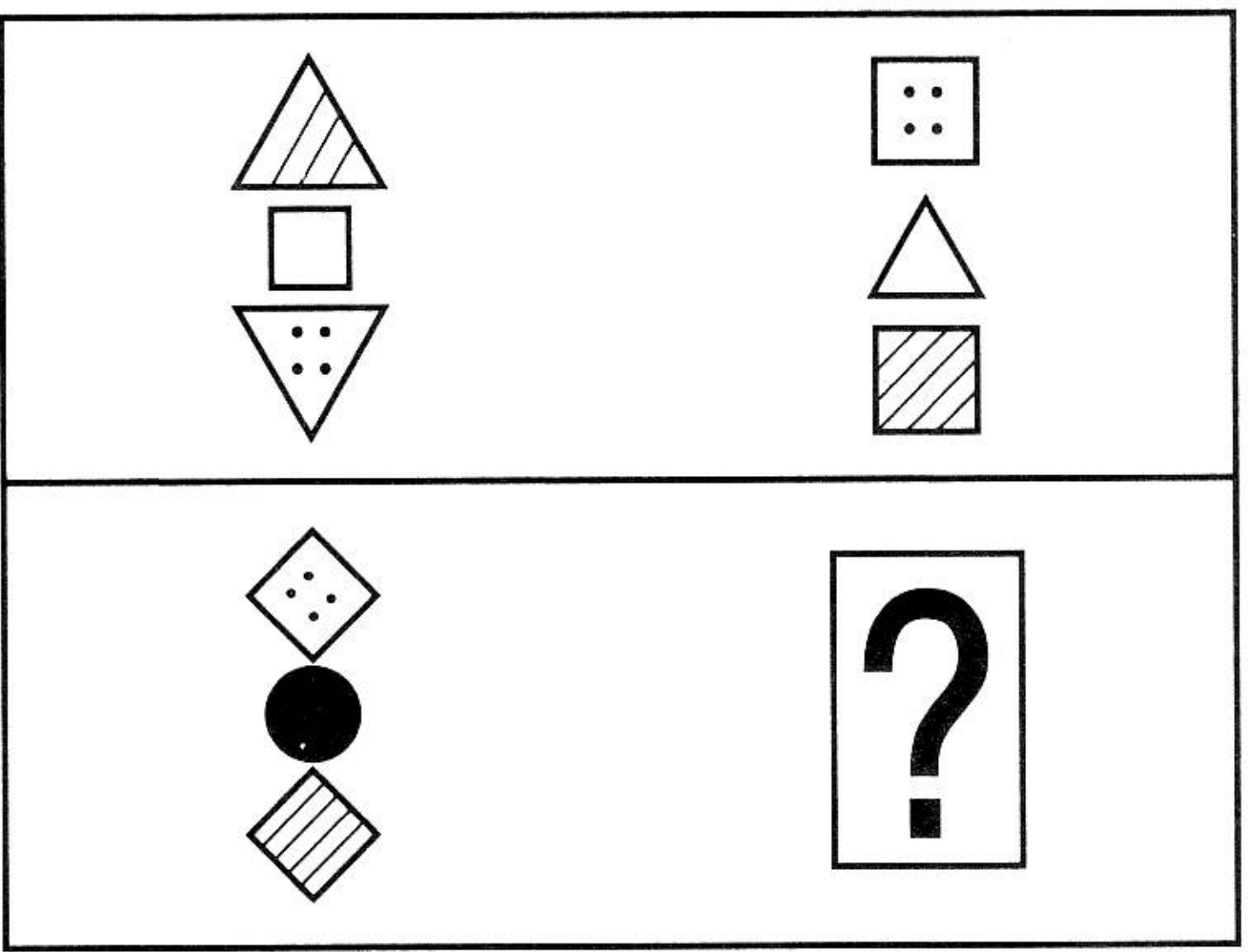

ก

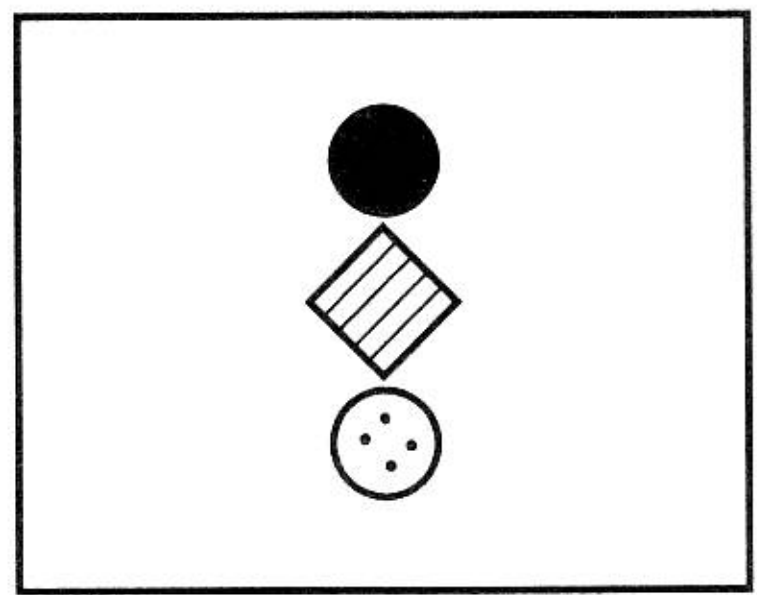

ข

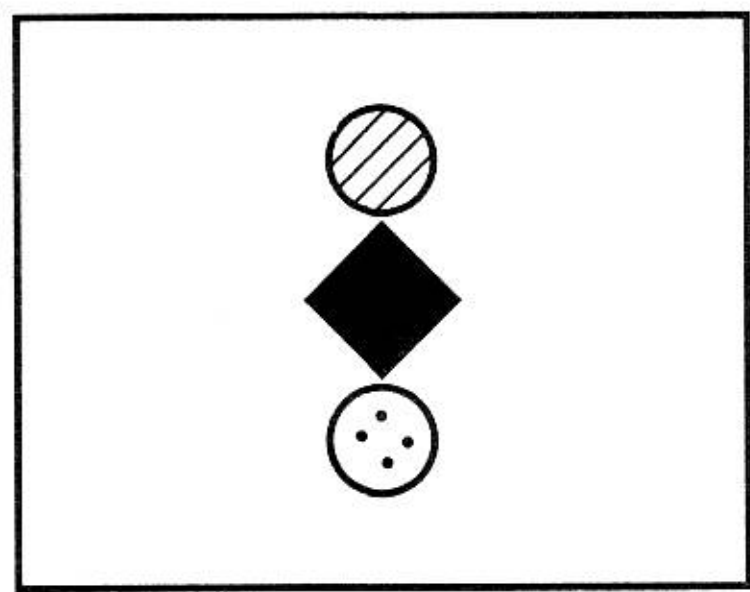

ค

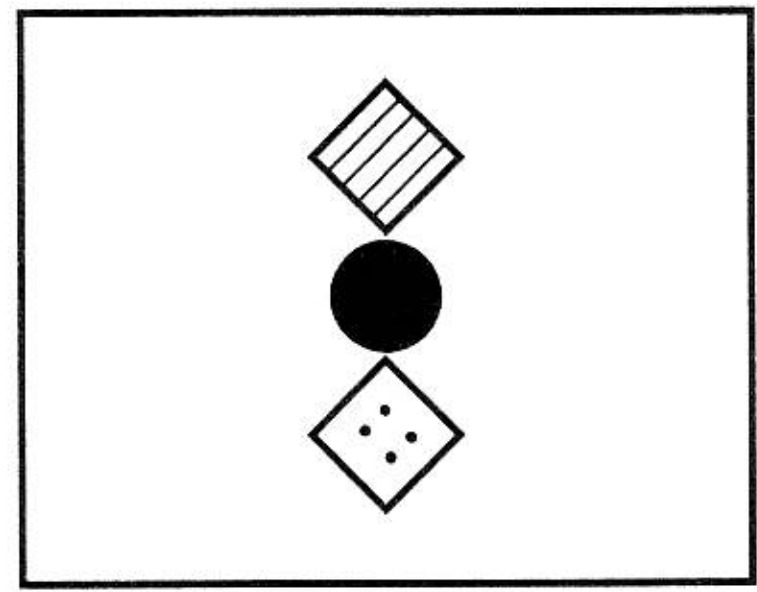

ง

30

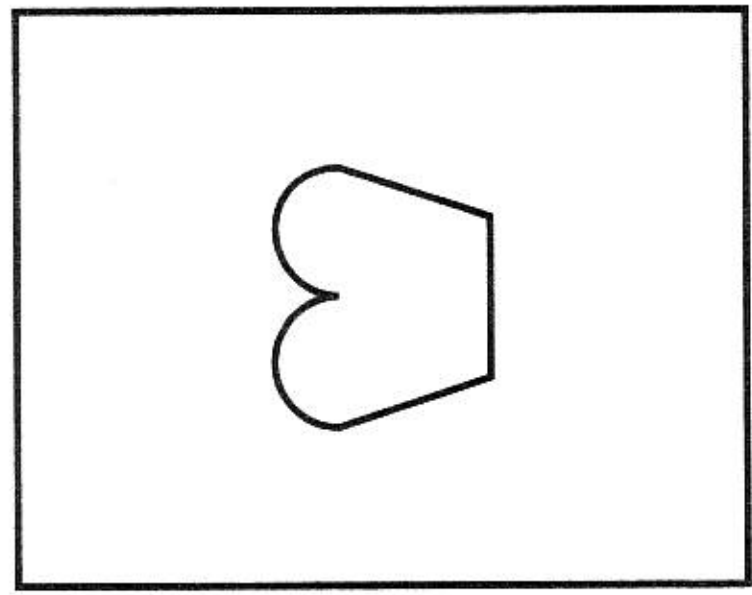
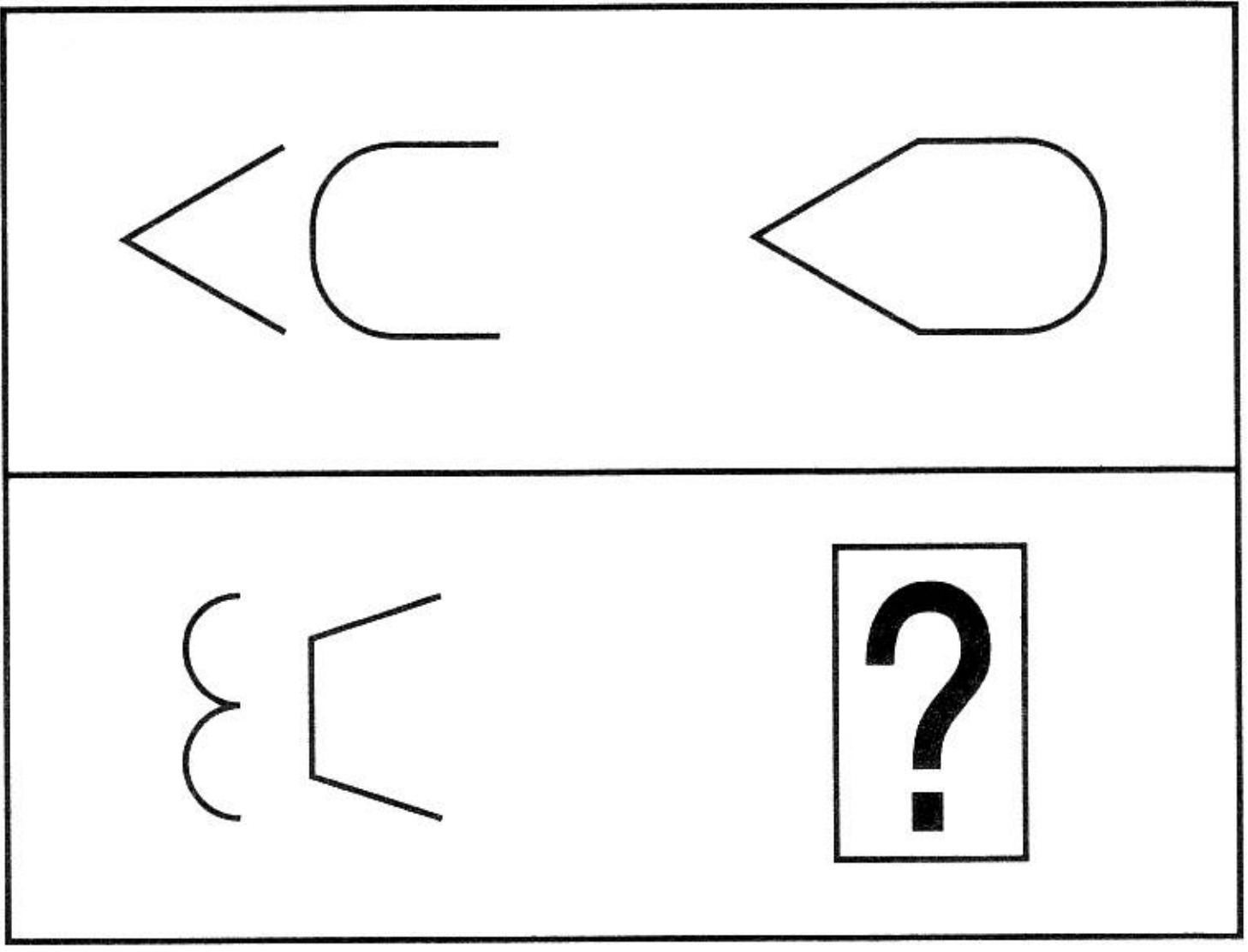

ก

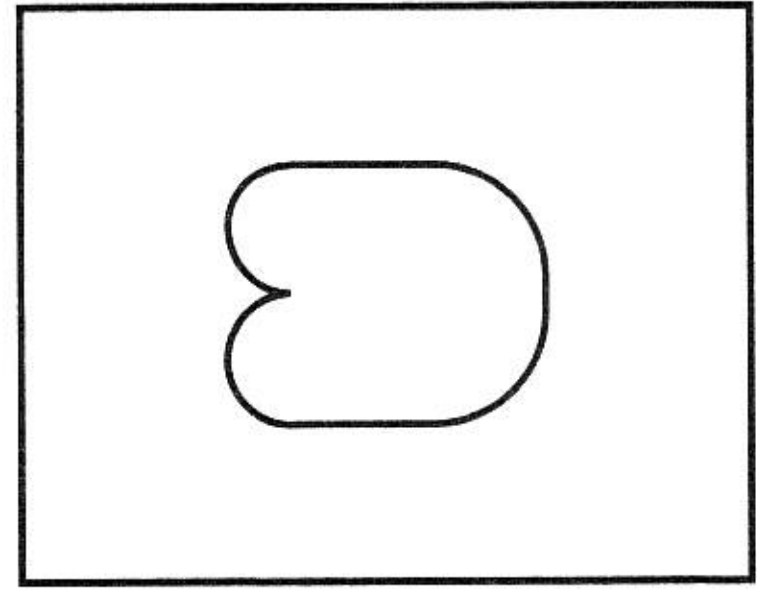

ข

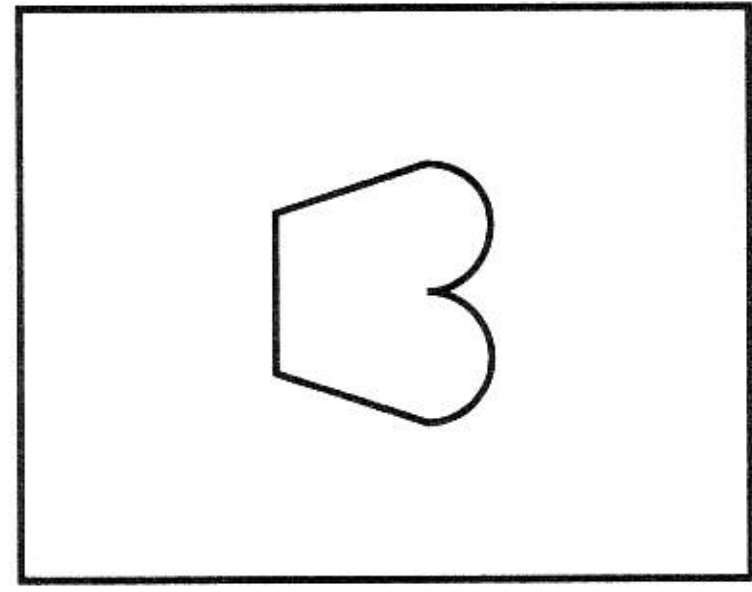

ค

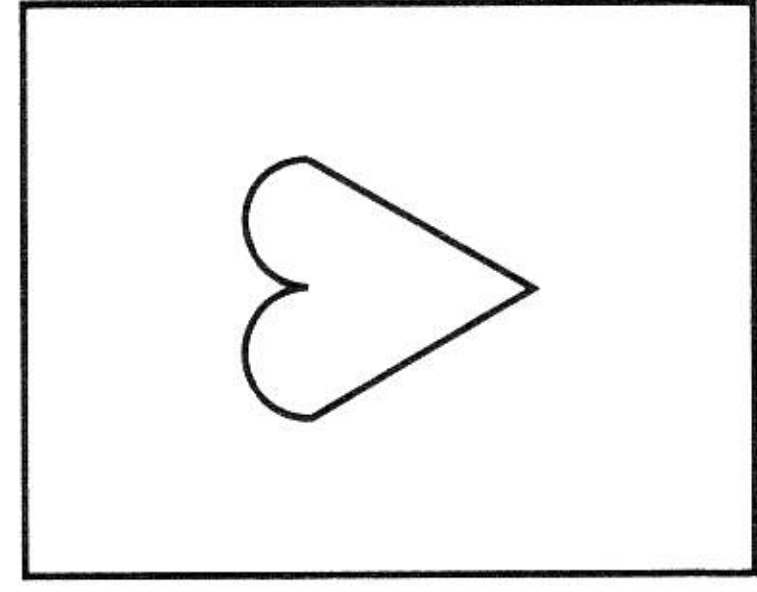

ง

31

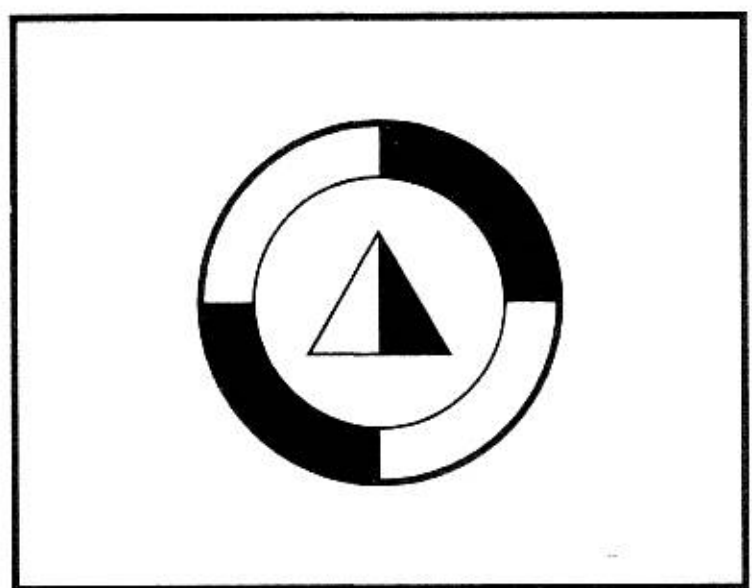
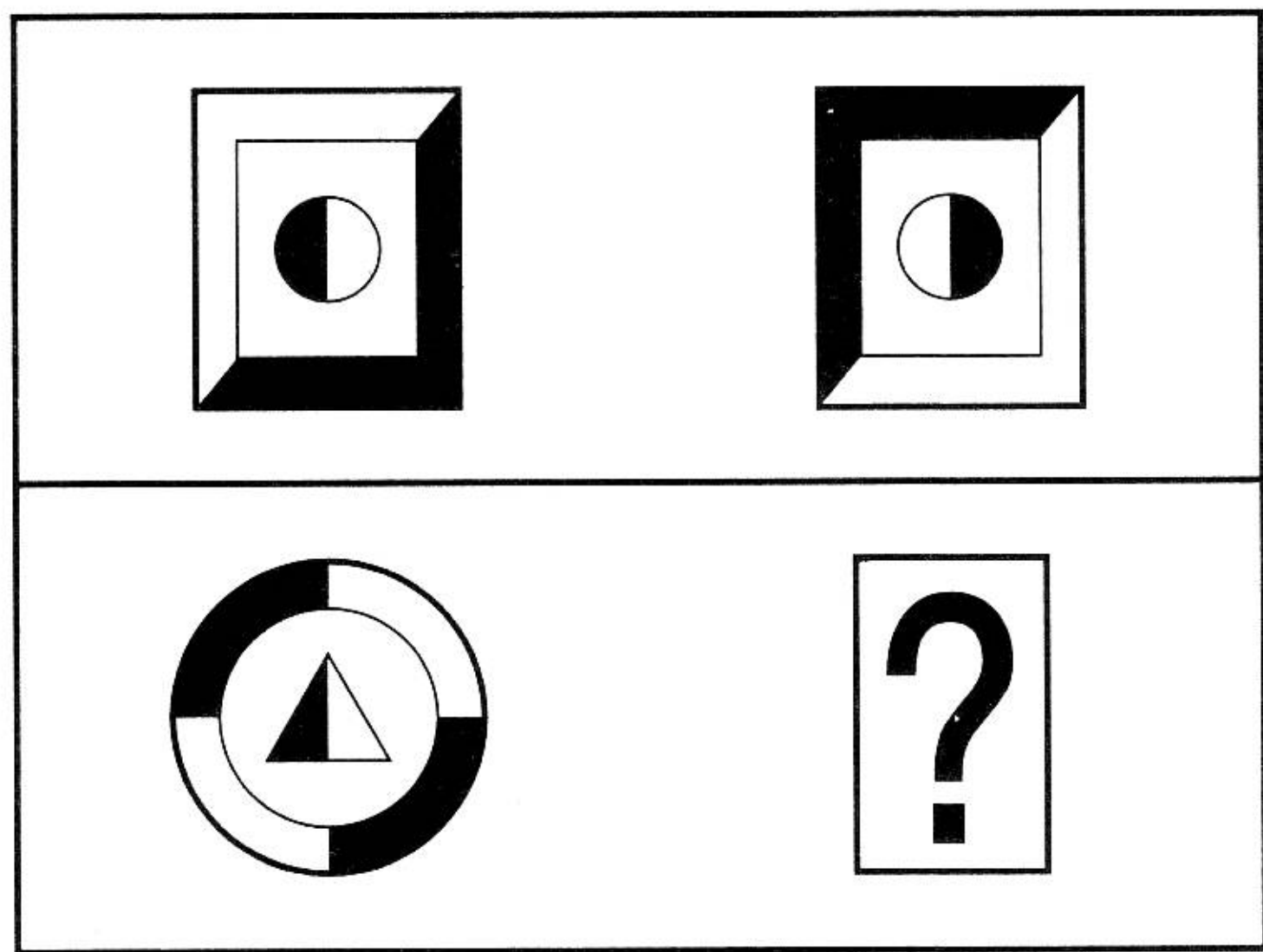

ก

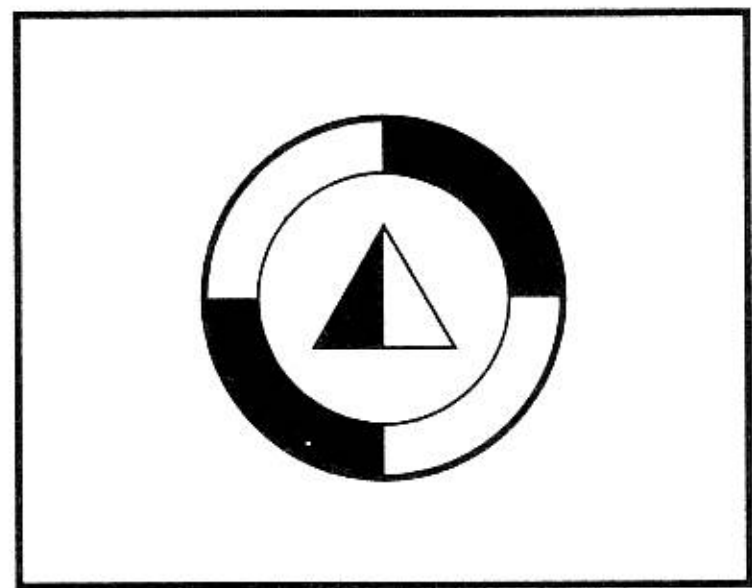

ข

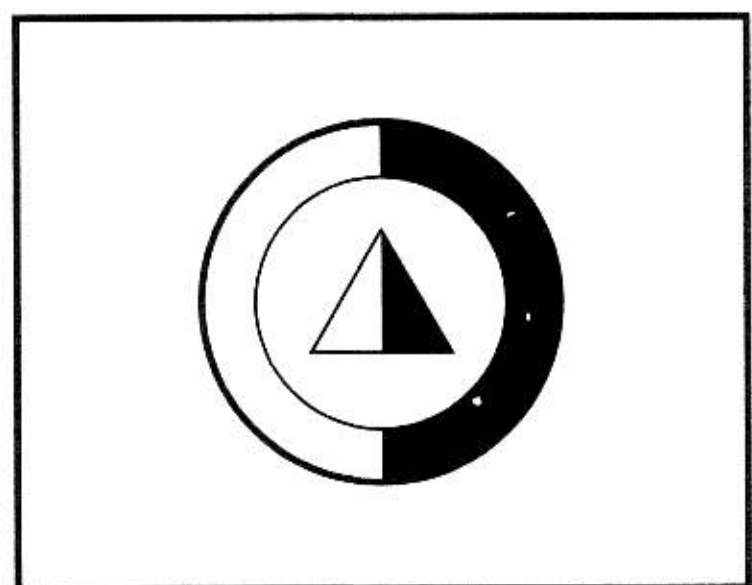

ค

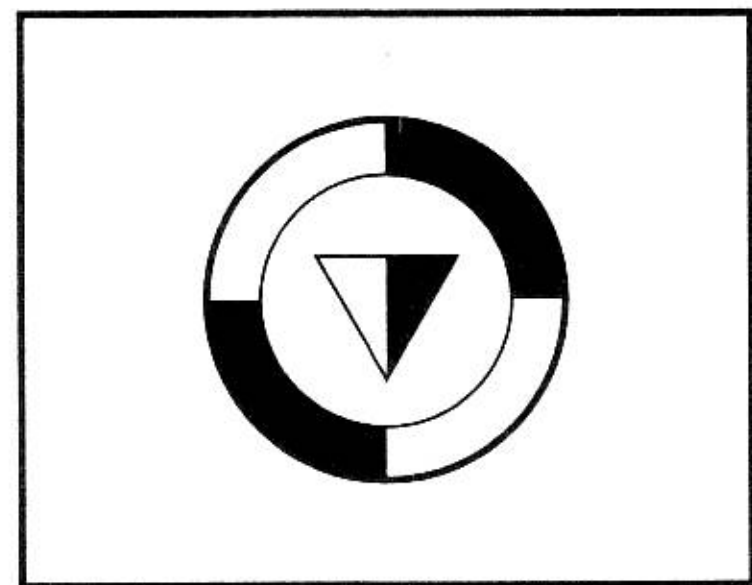

ง

32

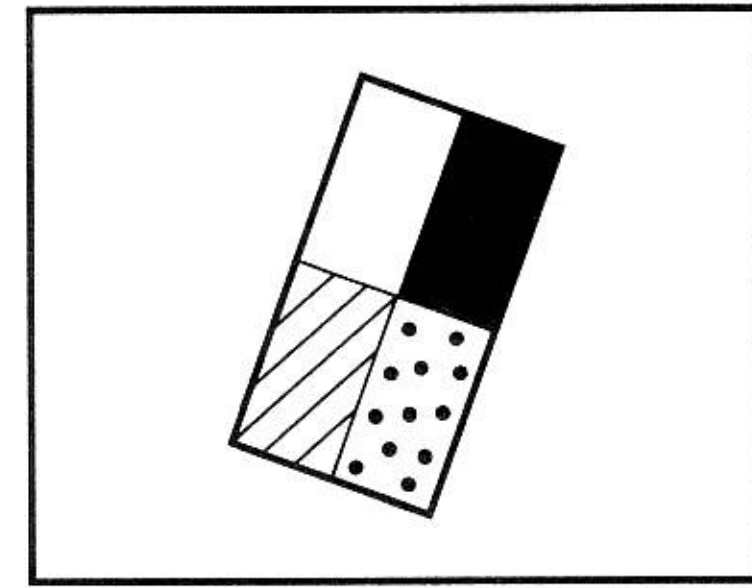
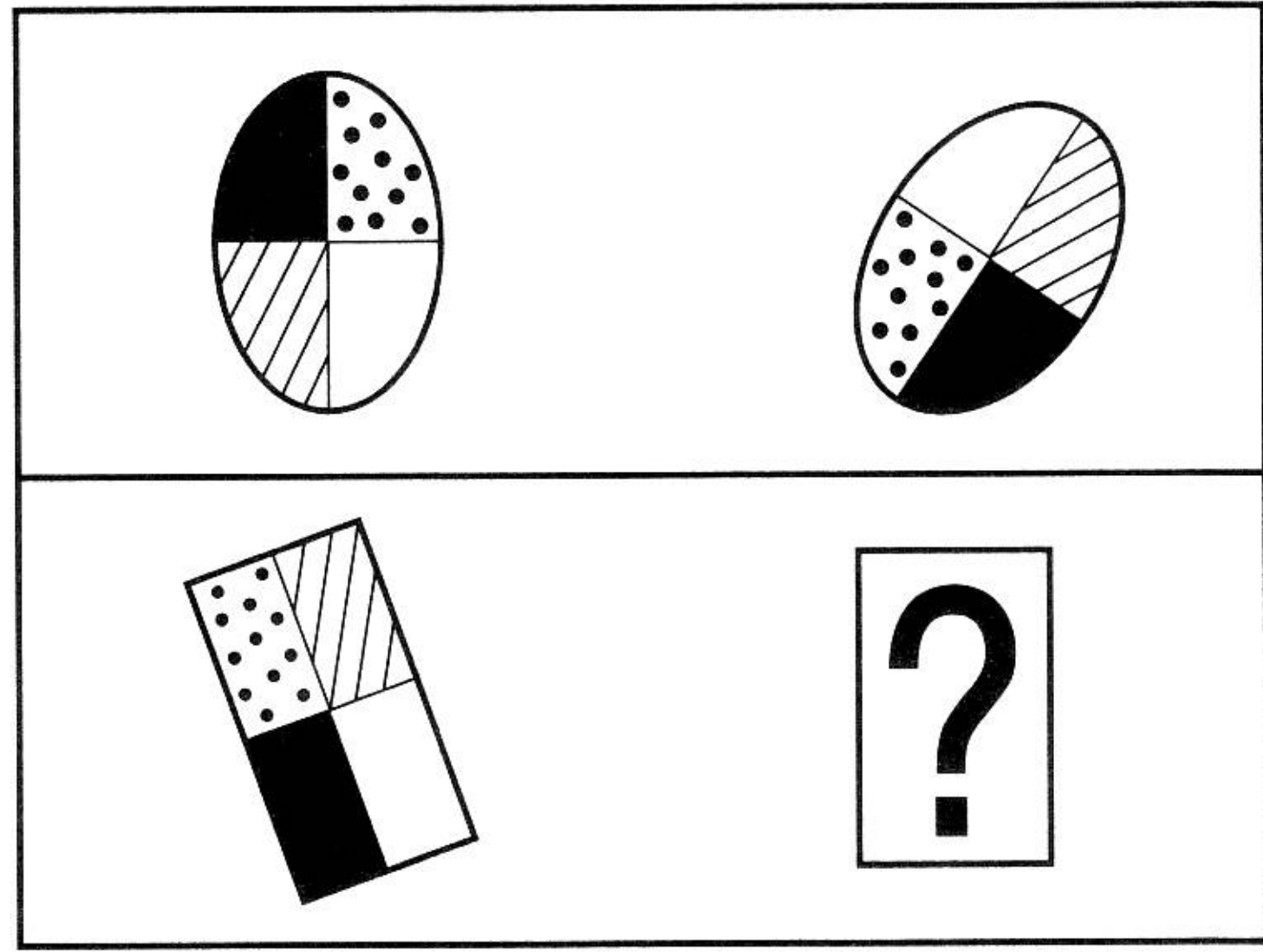

ก

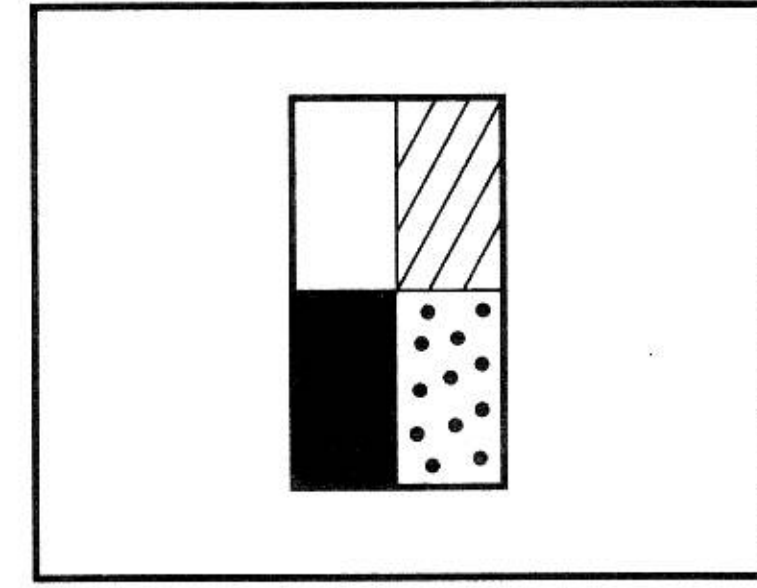

ข

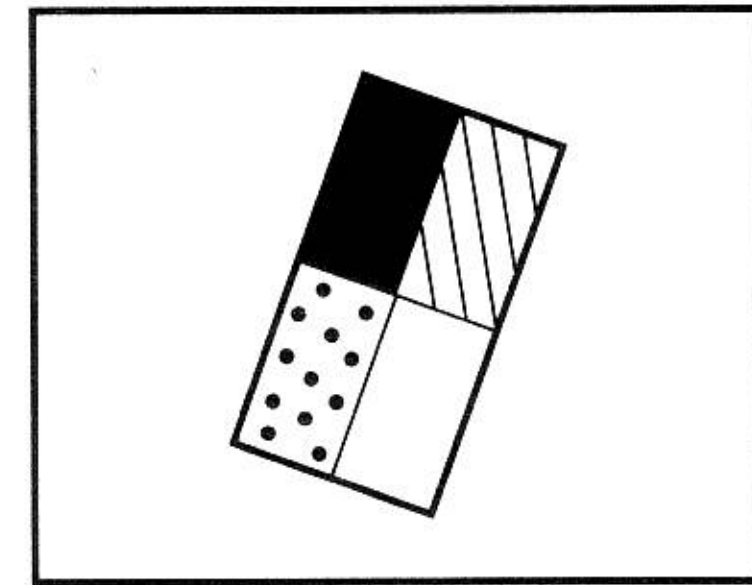

ค

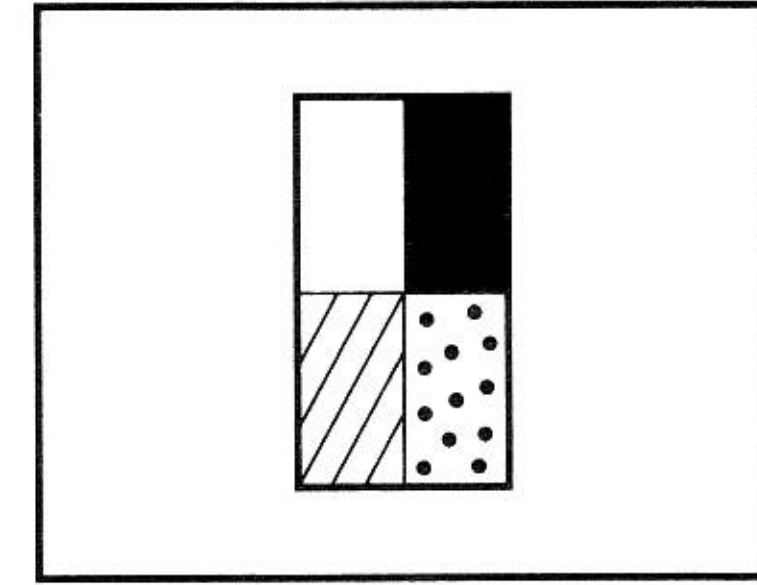

ง

จงหาที่ซ่อนหีบสมบัติที่ตรงกับภาพที่กำหนดให้ และ **X** ทับข้อที่ถูกต้อง

1

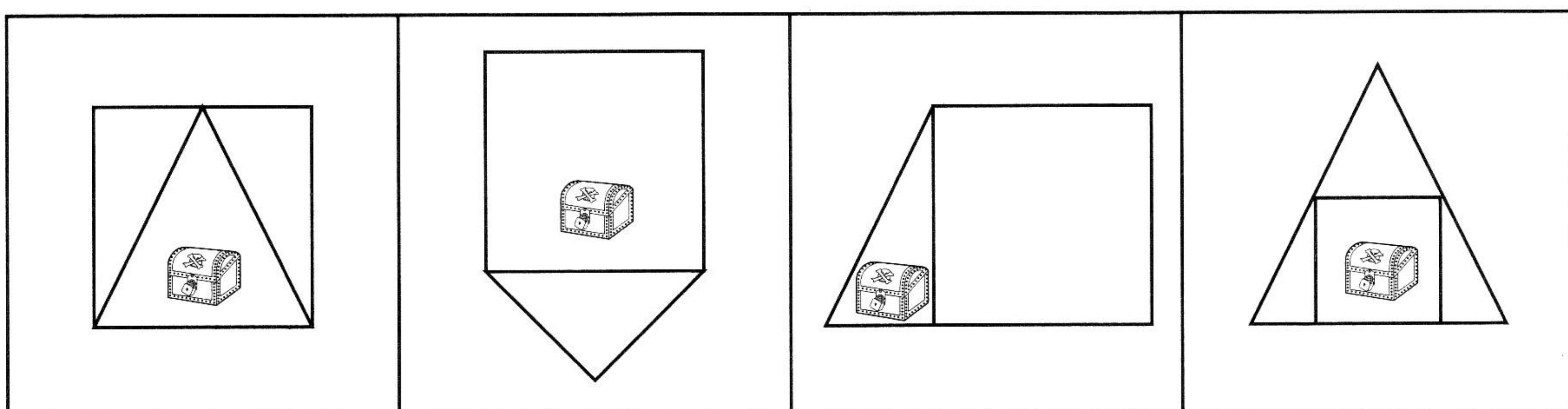
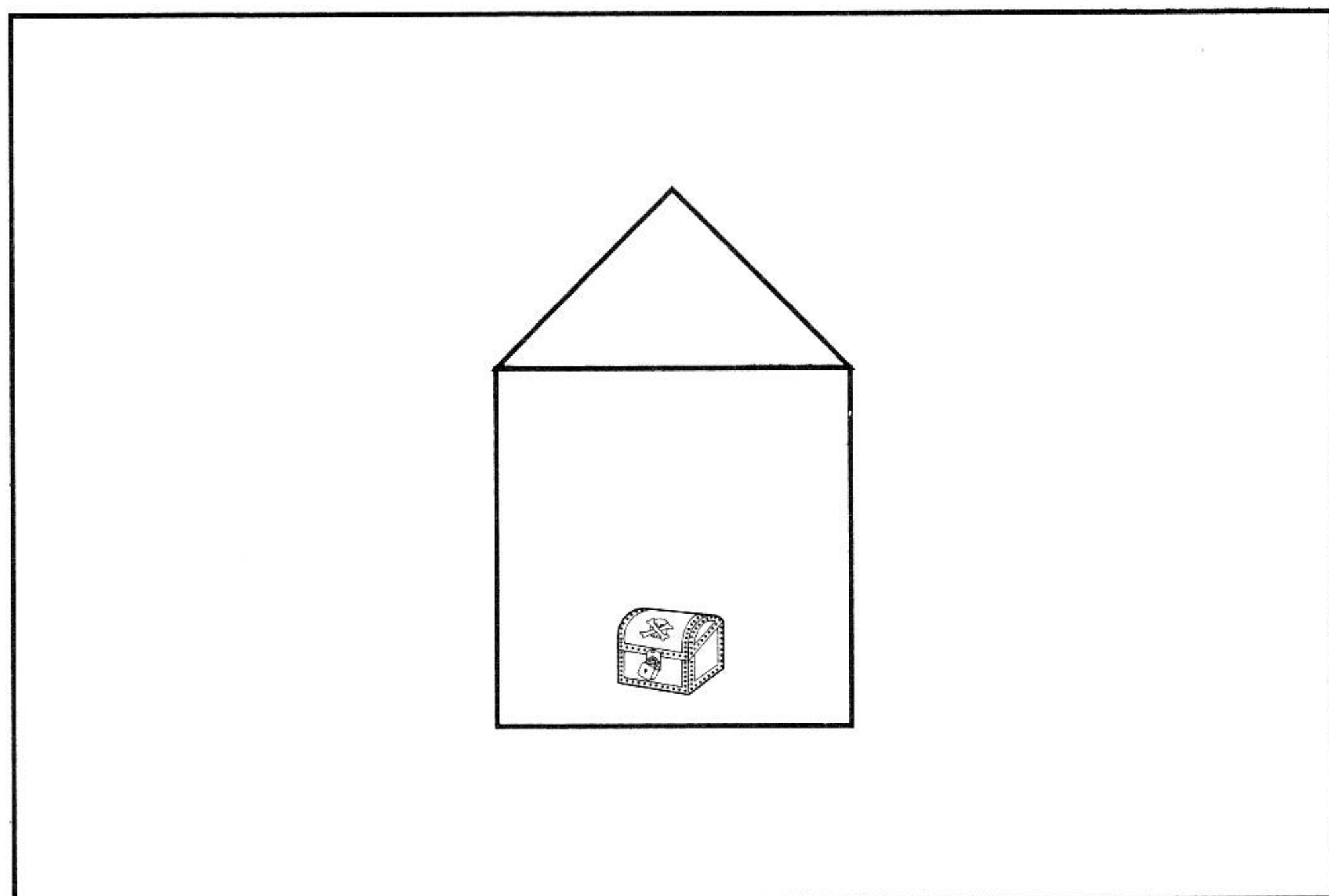

ก

ข

ค

ง

2

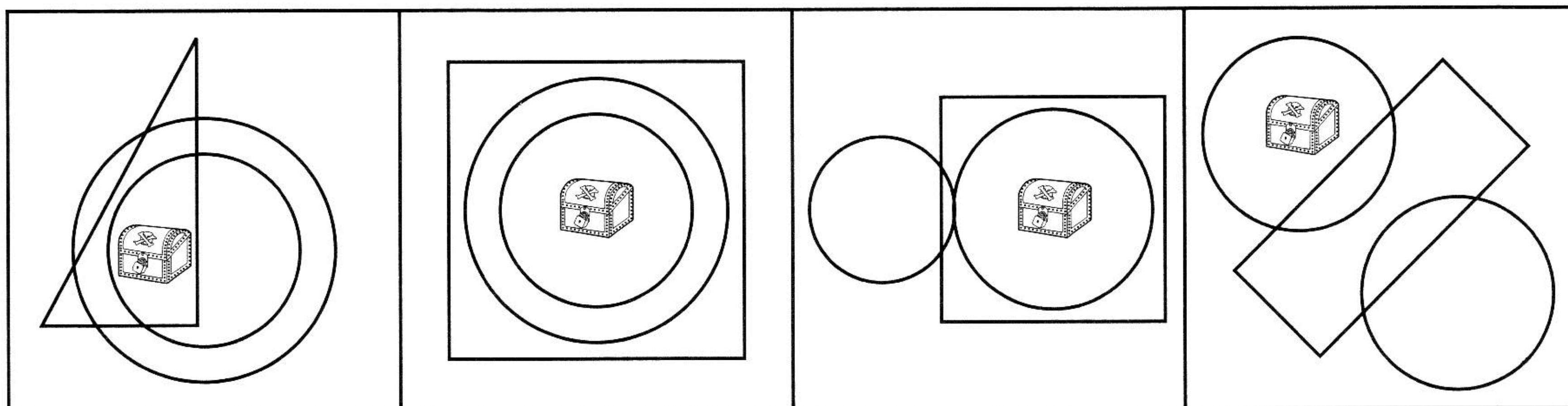
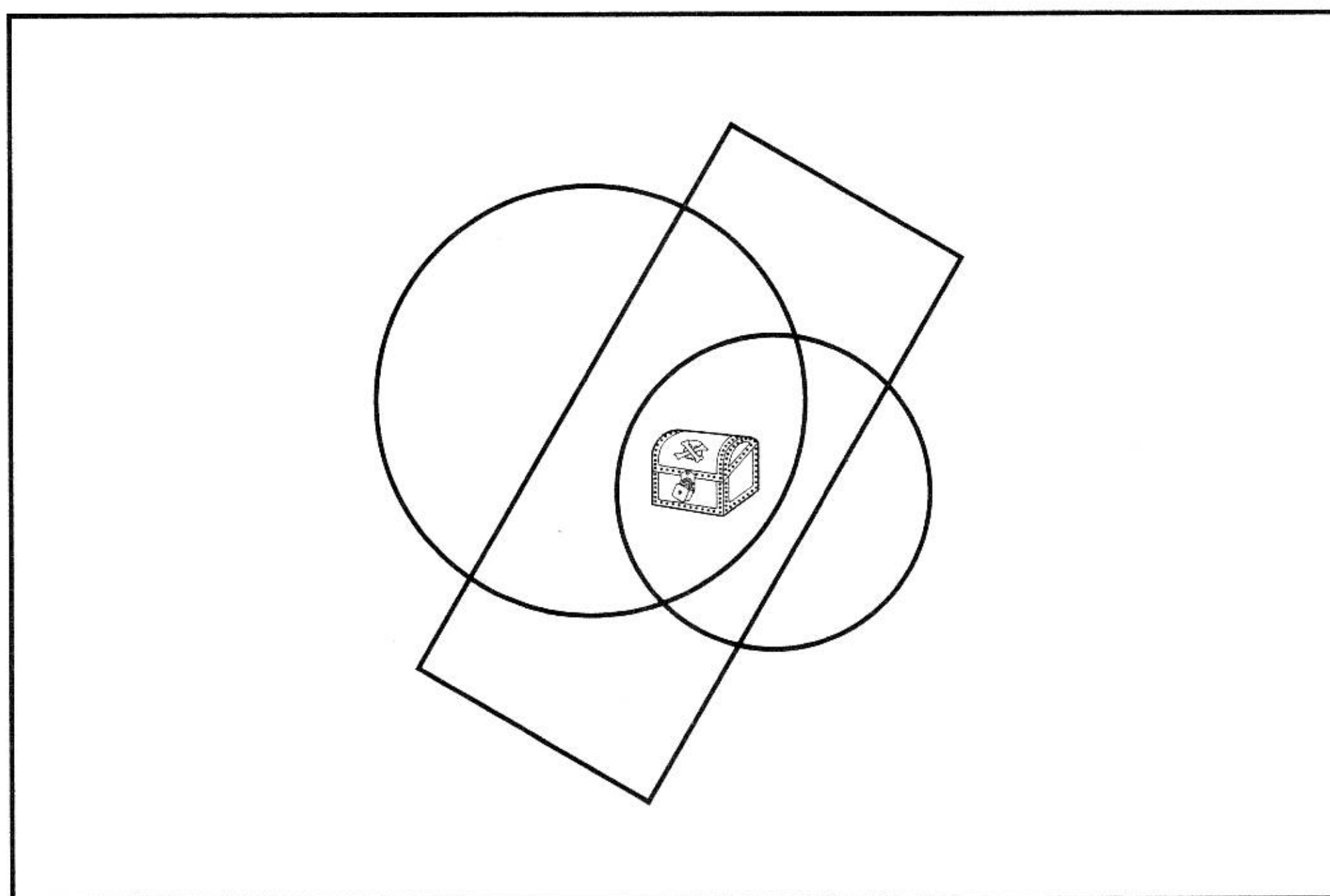

ก

ข

ค

ง

3

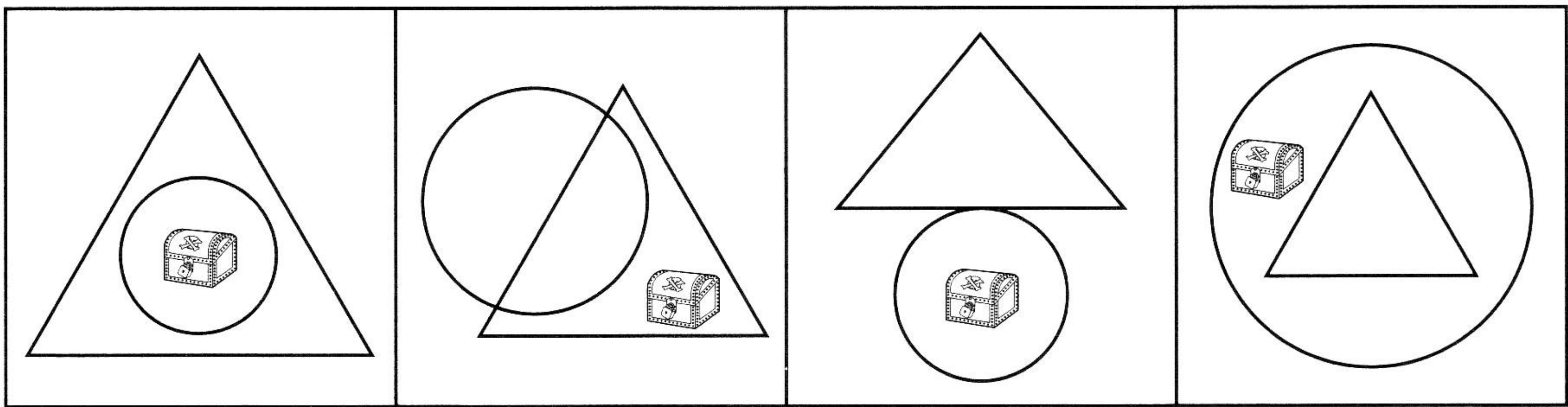
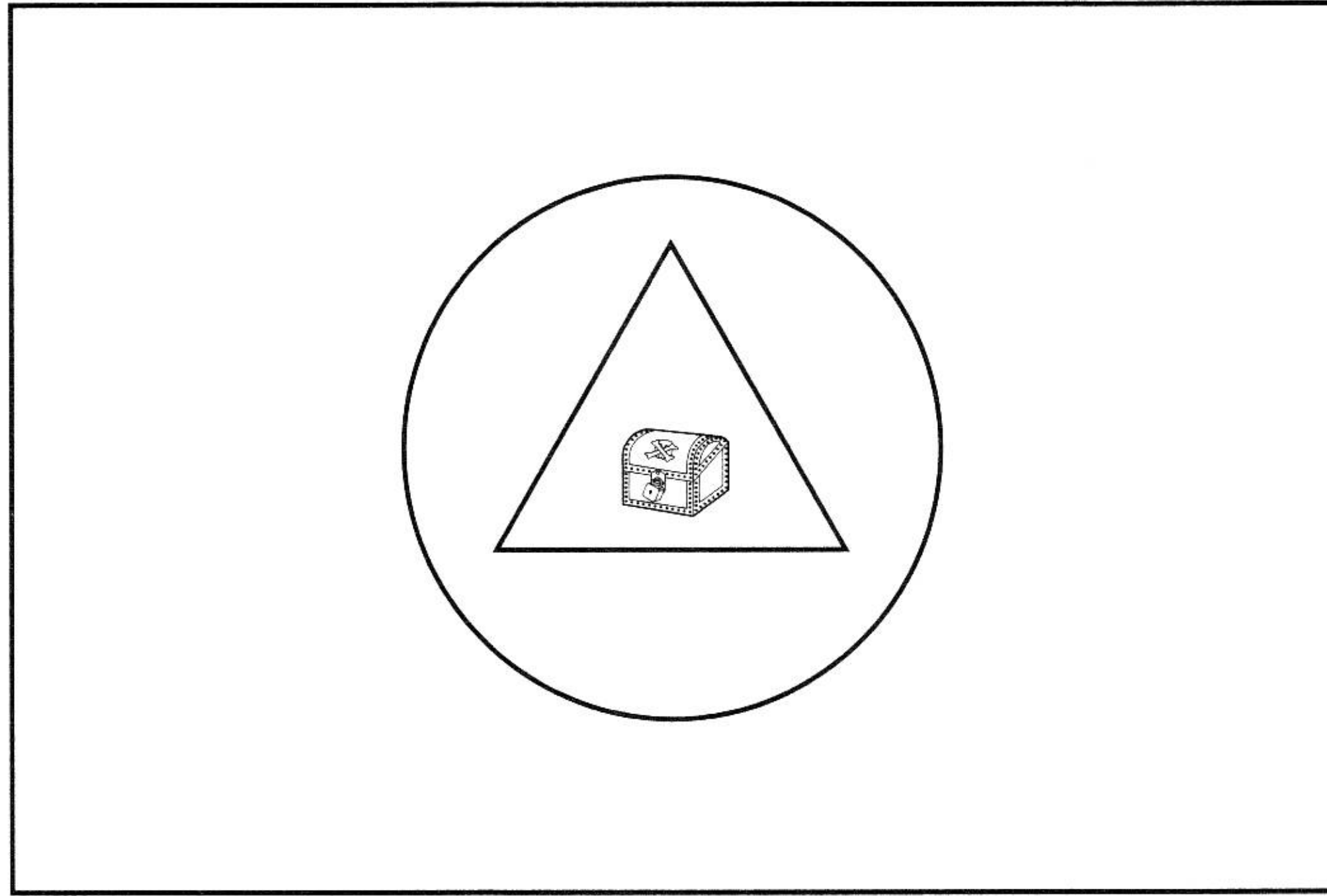

ဂ

ဈ

ဇ

၇

4

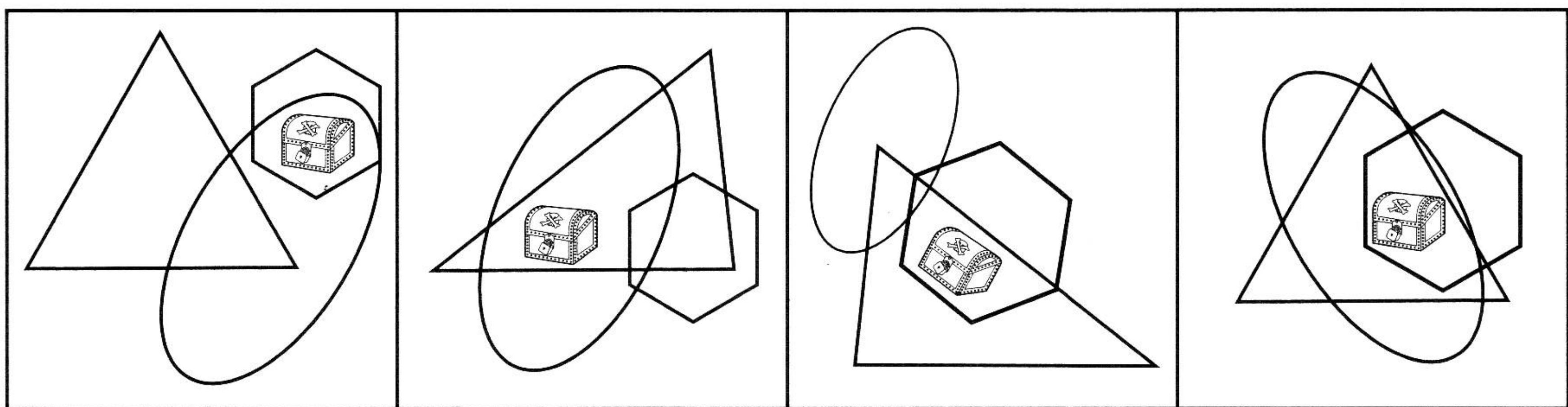
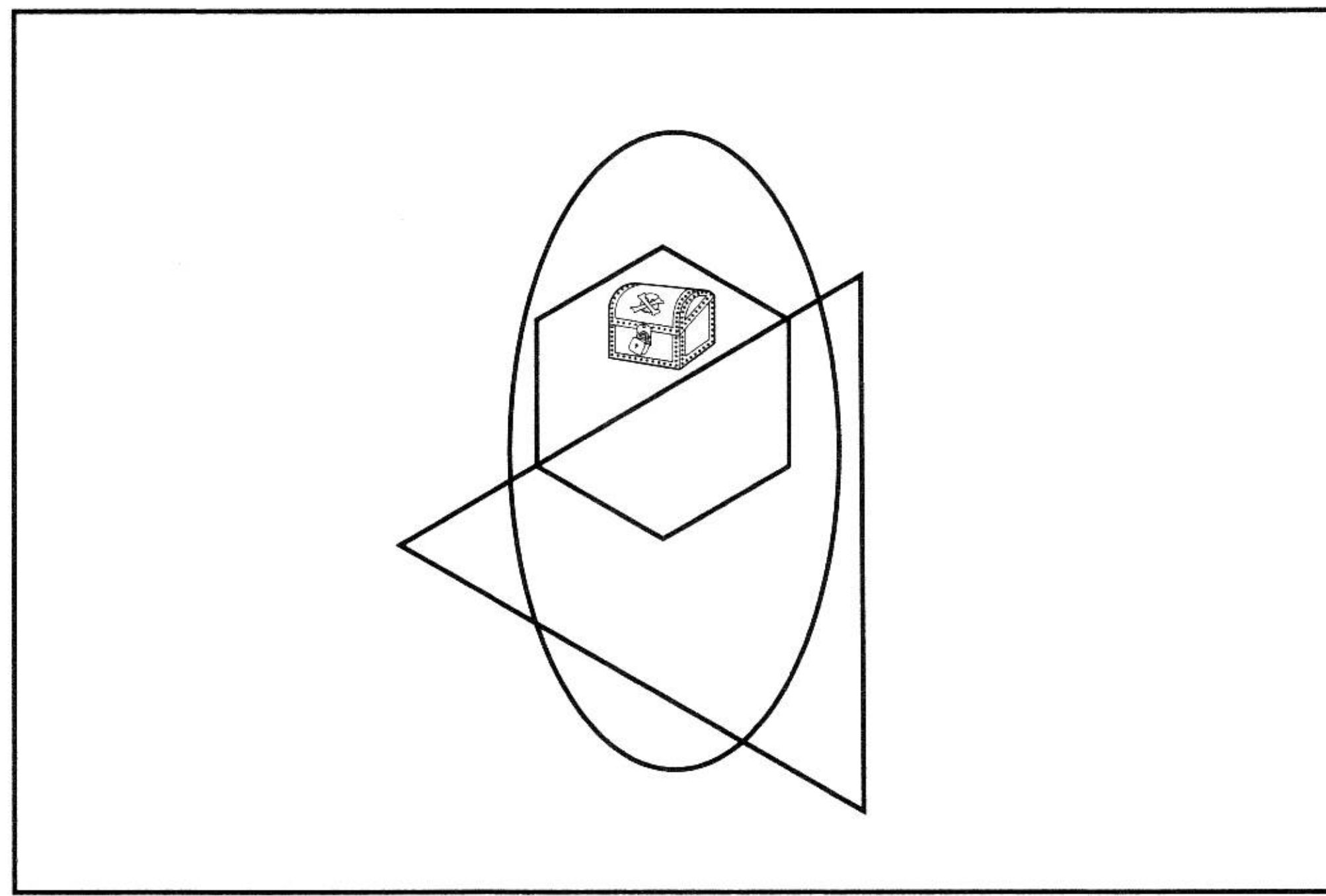

ဂ

ဈ

ဇ

၇

5

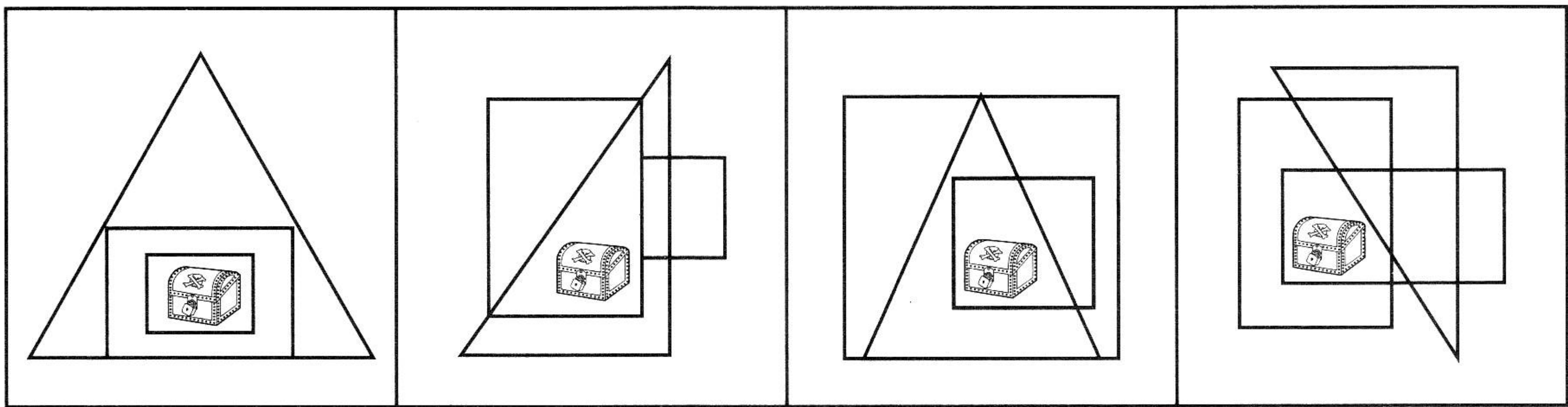
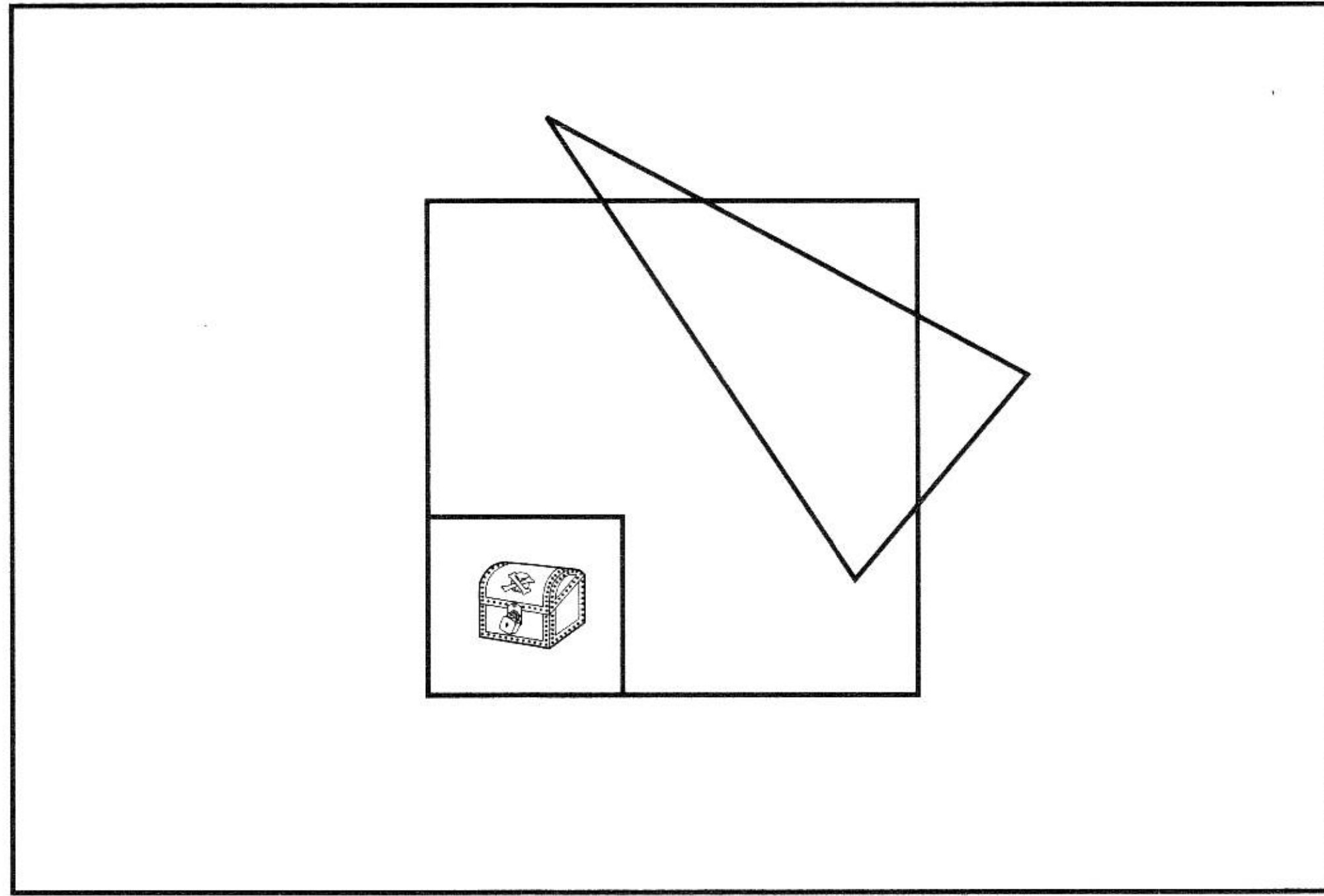

ก

ข

ค

ง

6

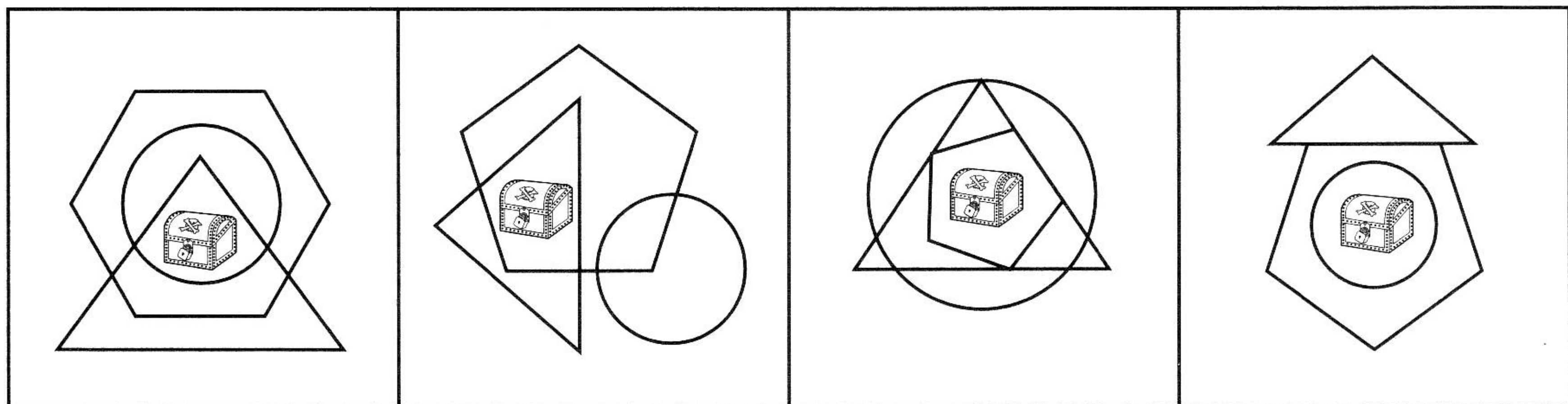
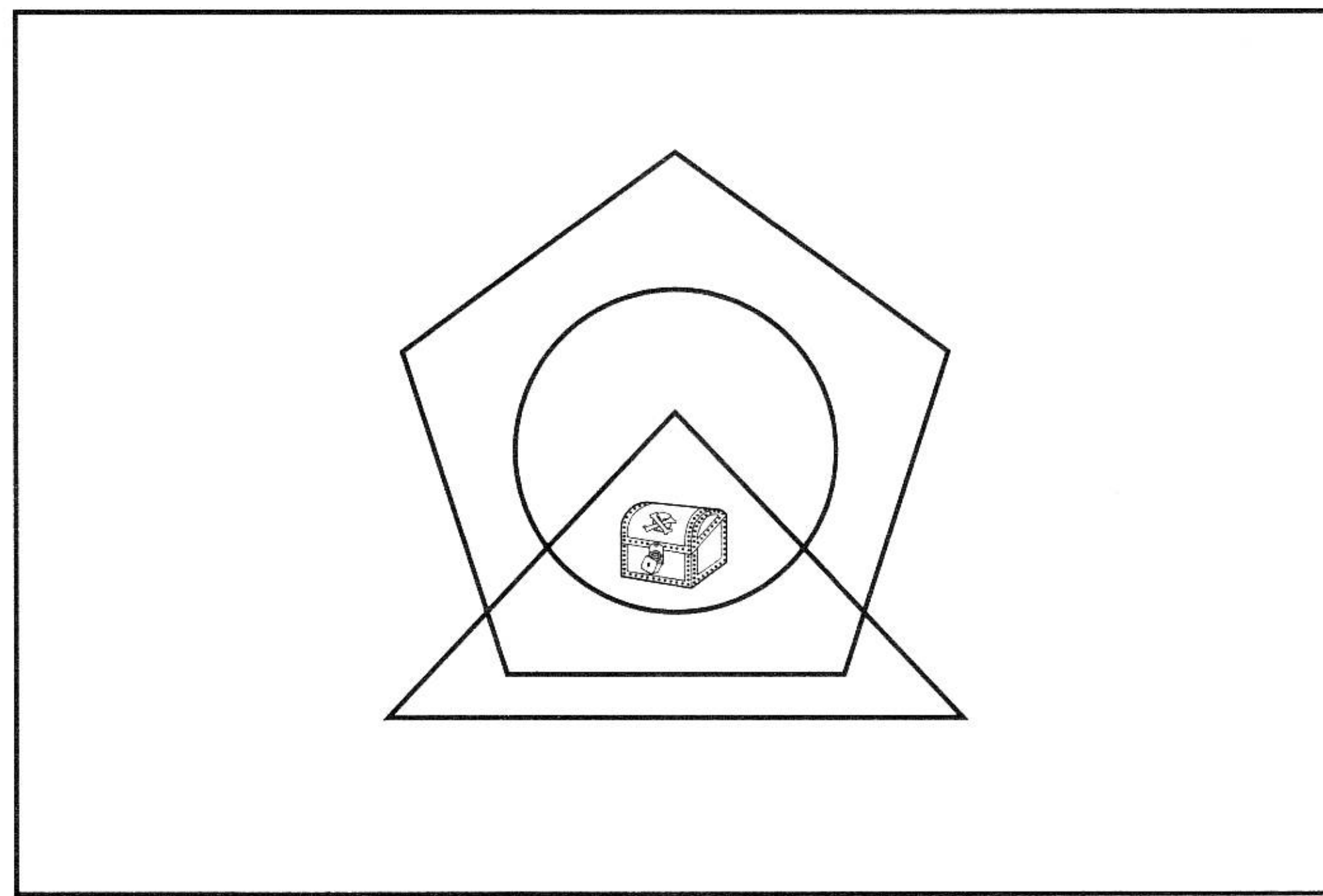

ก

ข

ค

ง

7

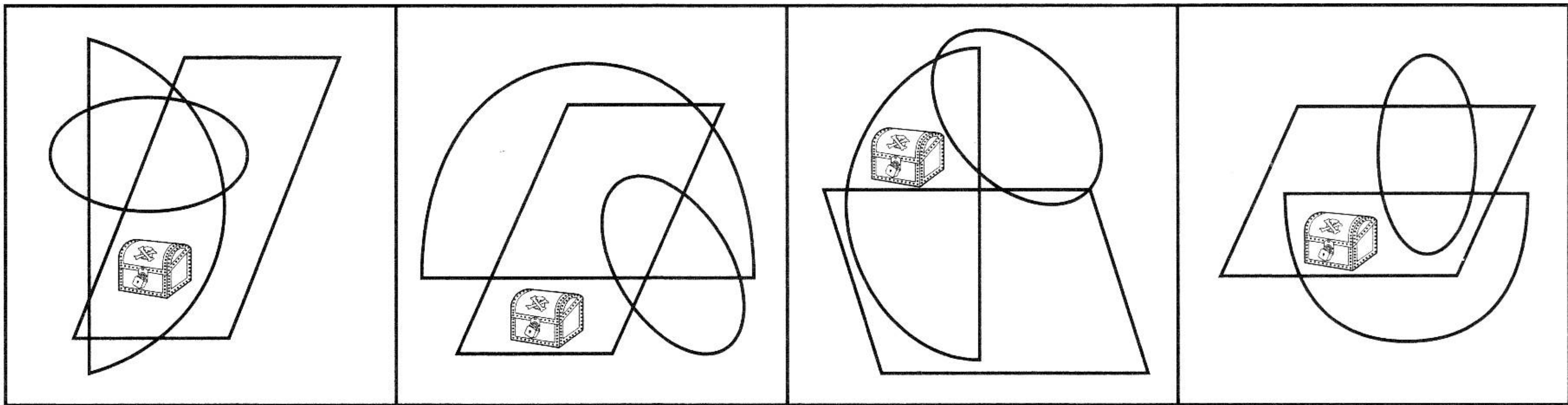
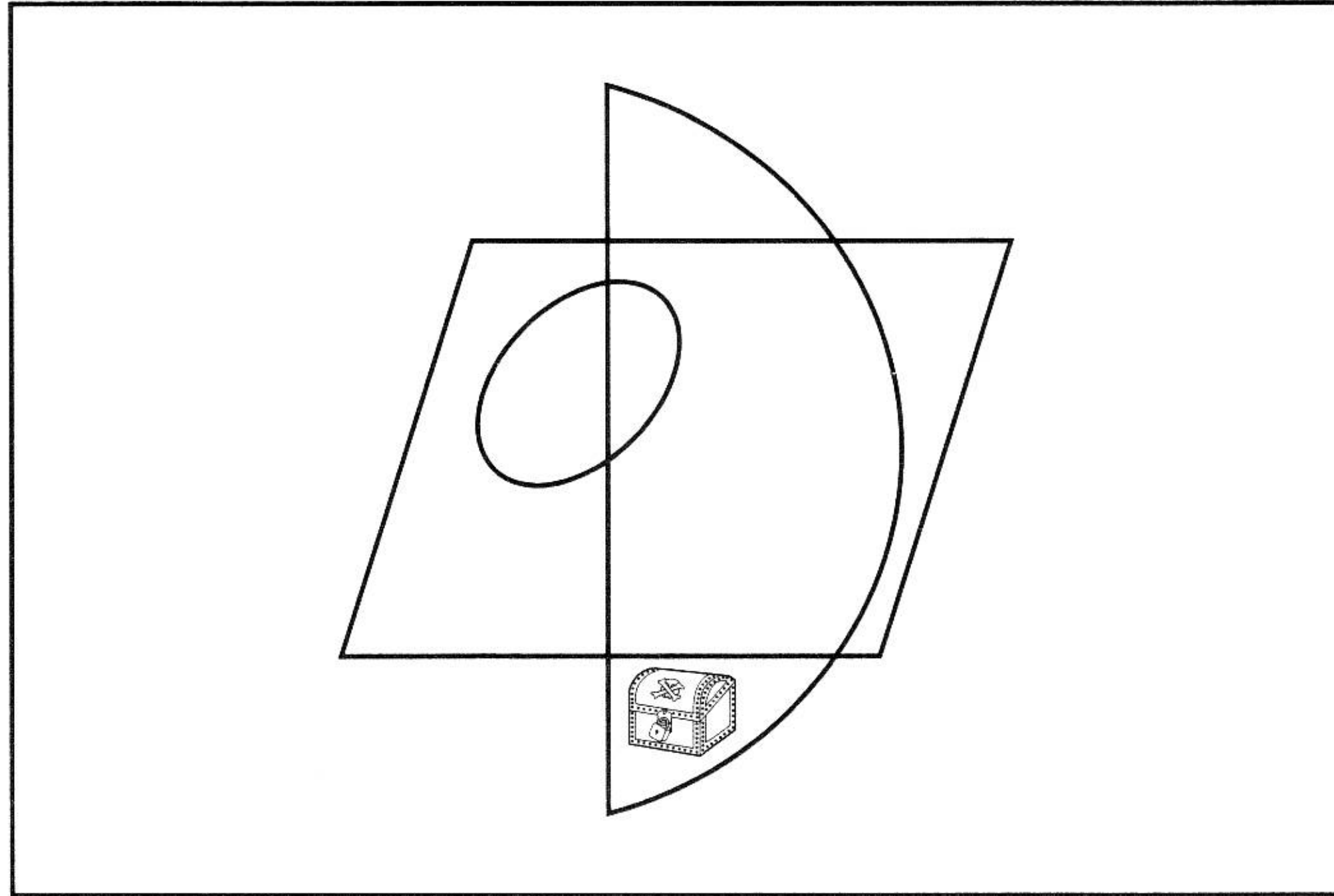

ก

ข

ค

ง

8

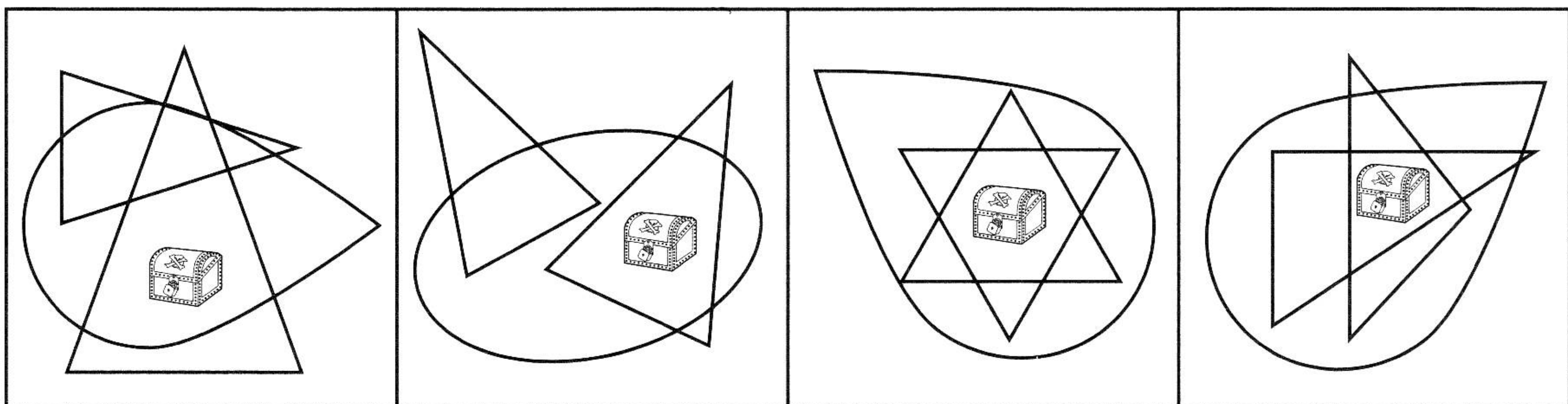
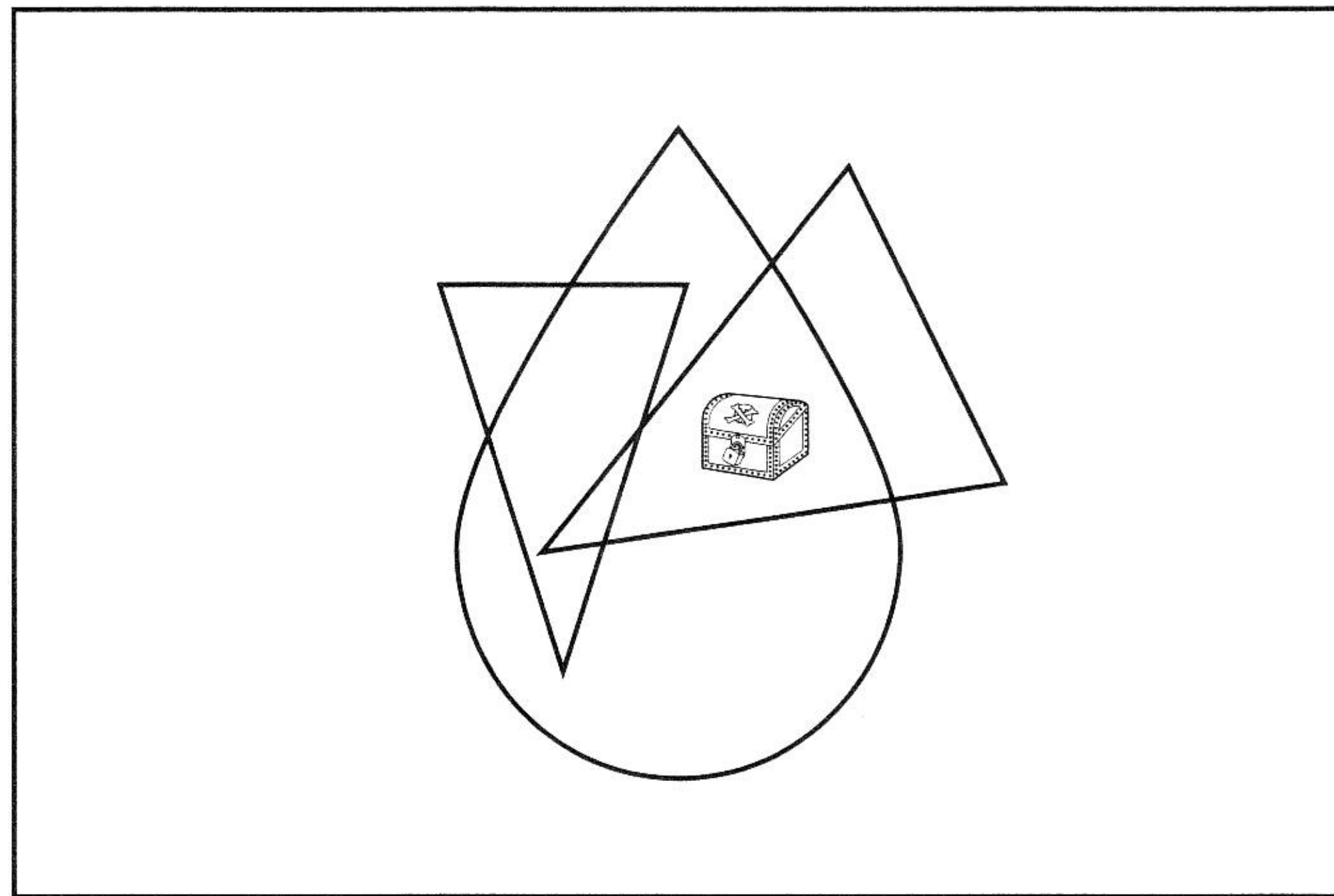

ก

ข

ค

ง

9

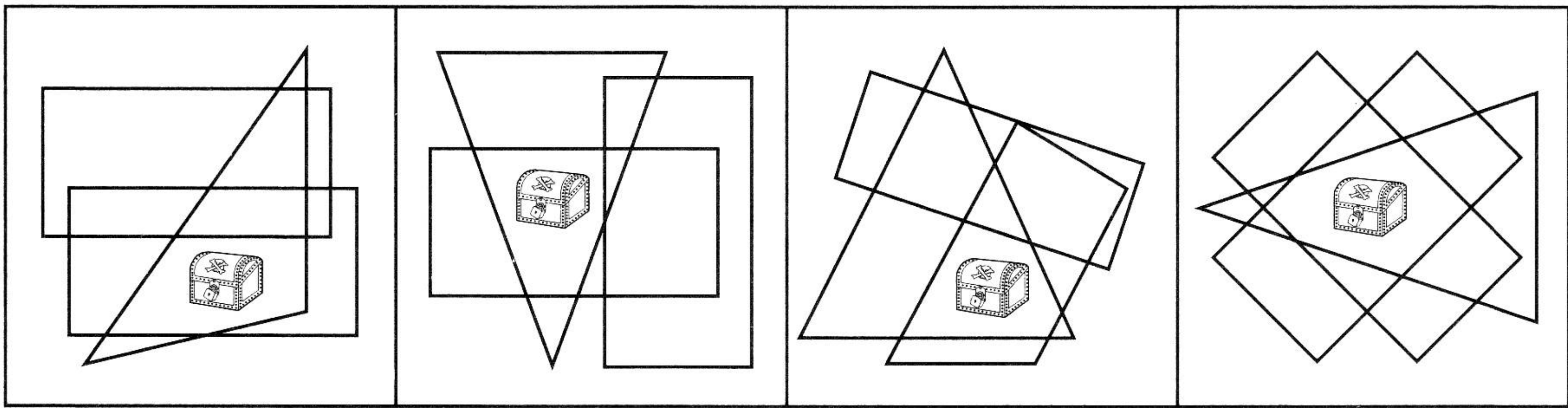
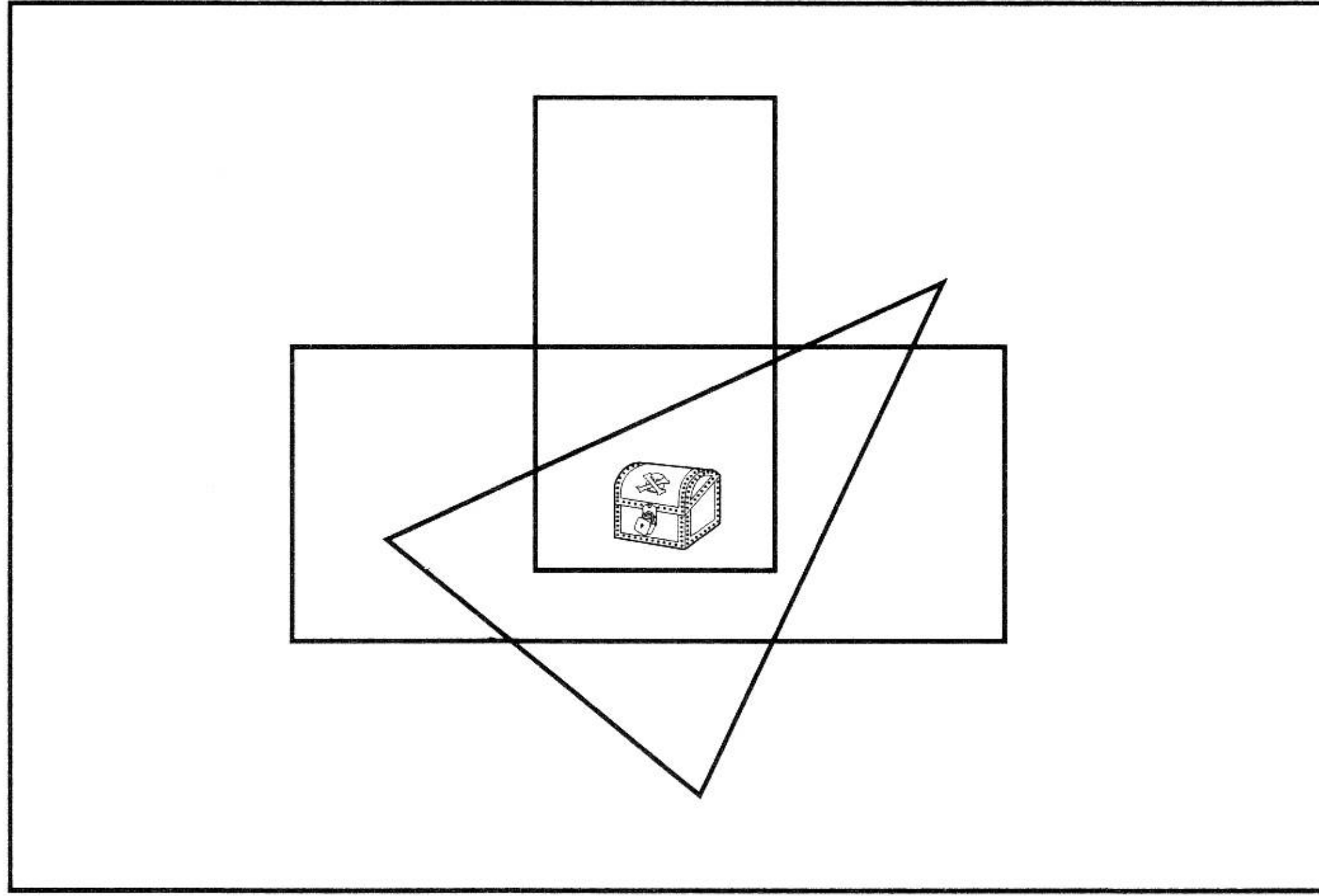

၀

၁

၂

၃

10

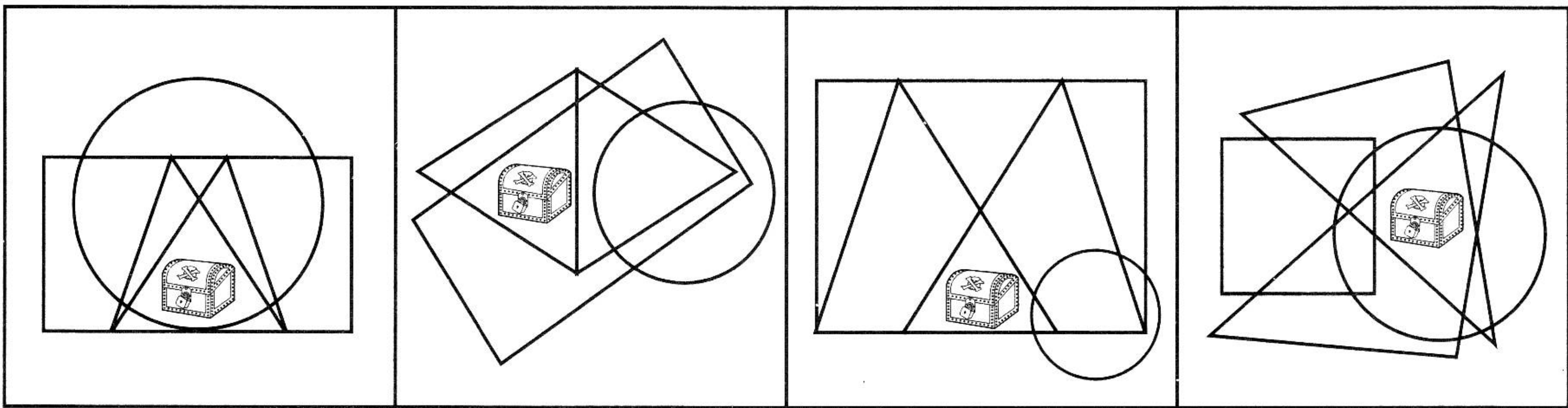
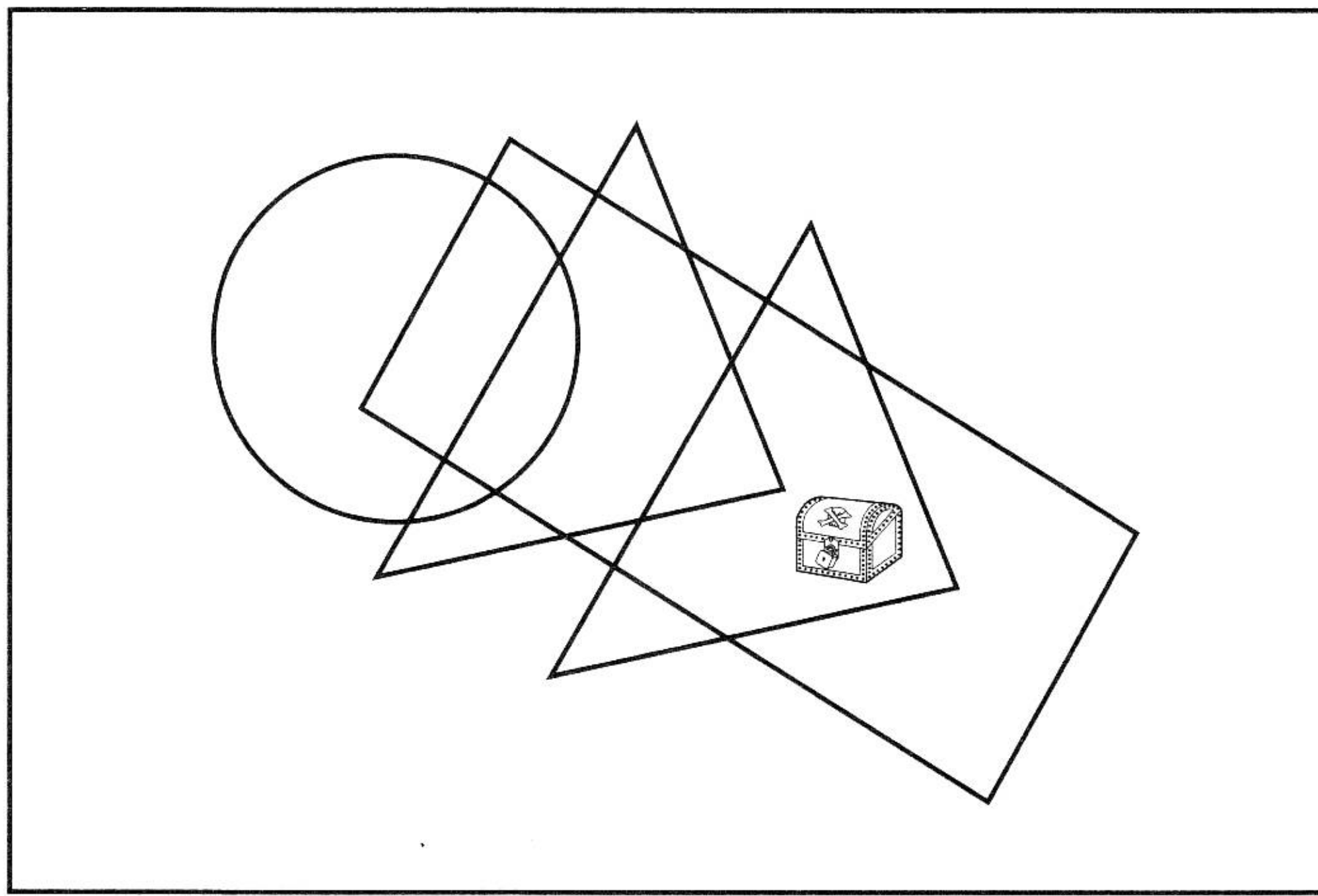

၀

၁

၂

၃

11

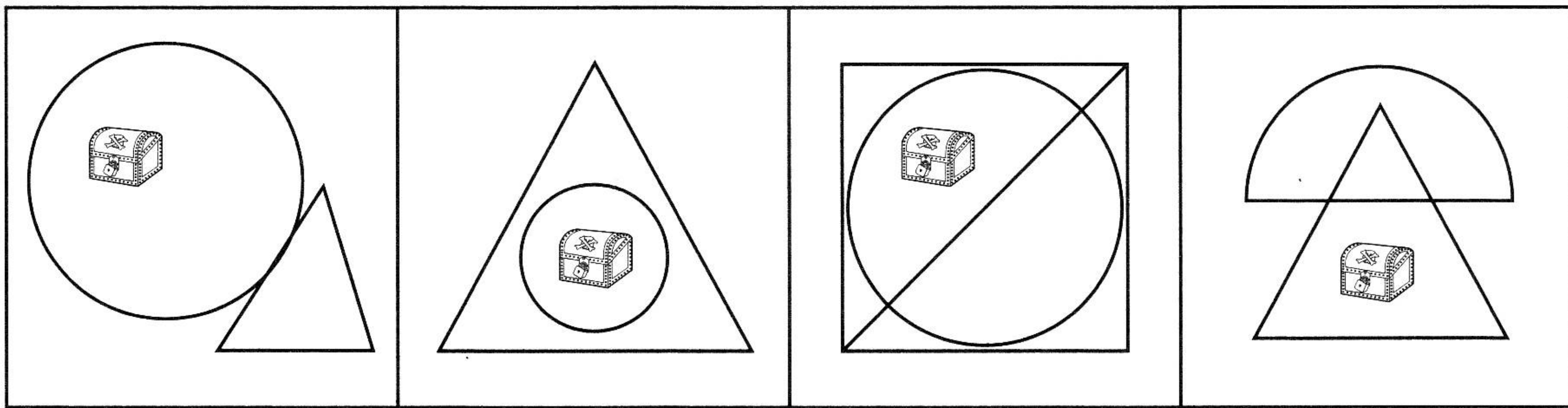
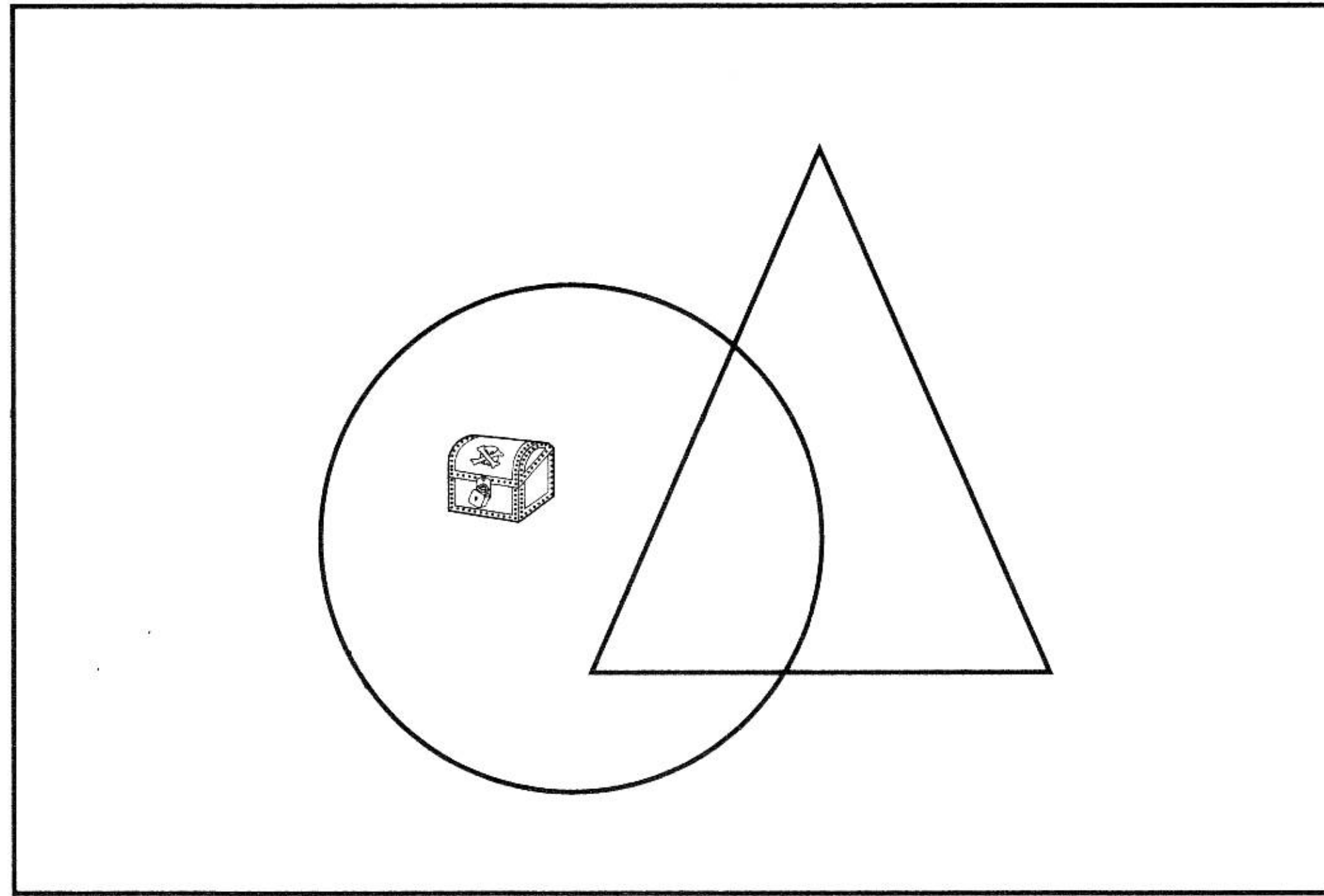

၀

၁

၂

၃

12

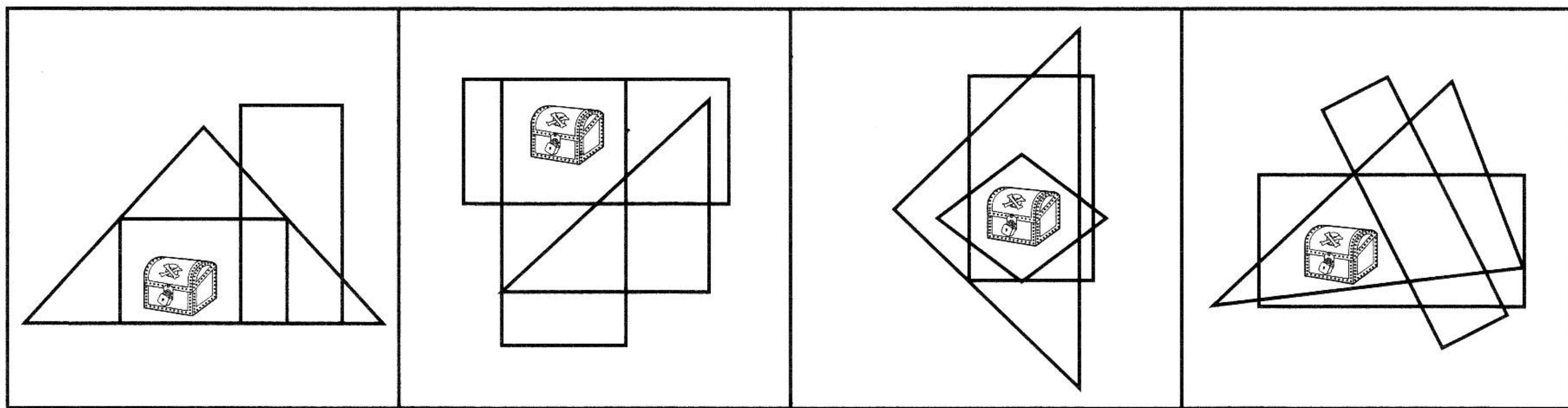
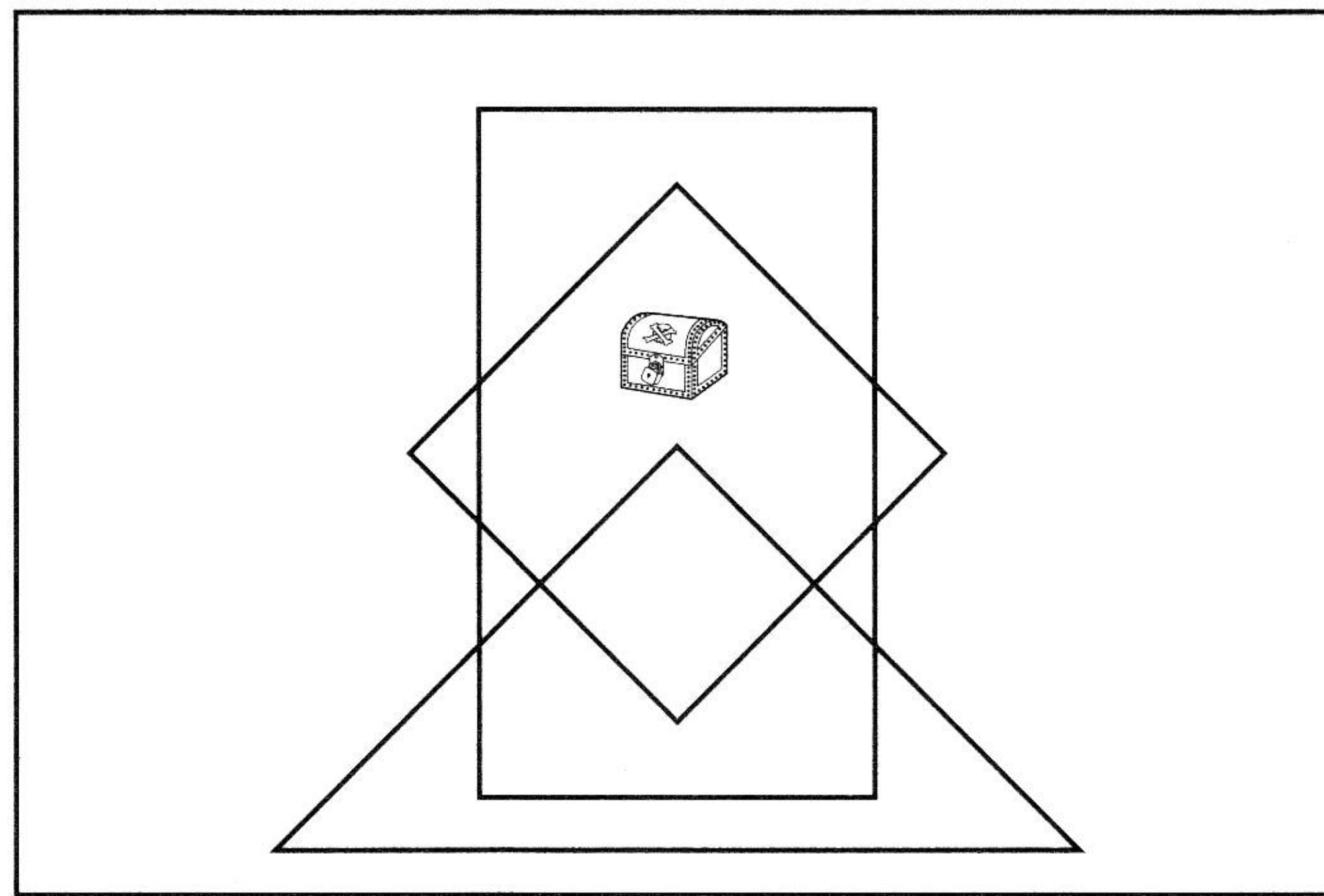

၀

၁

၂

၃

13

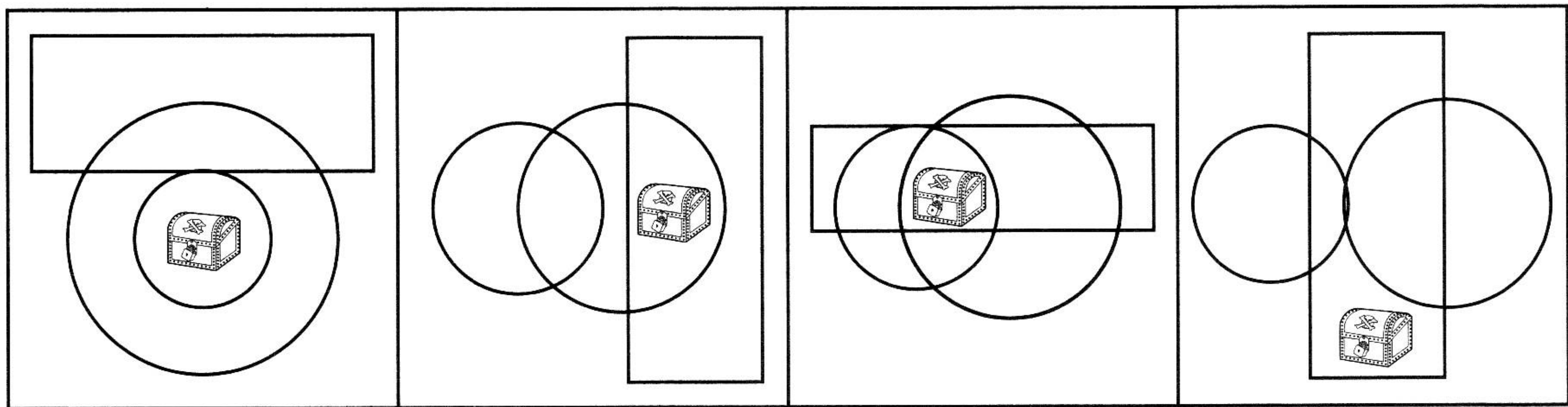
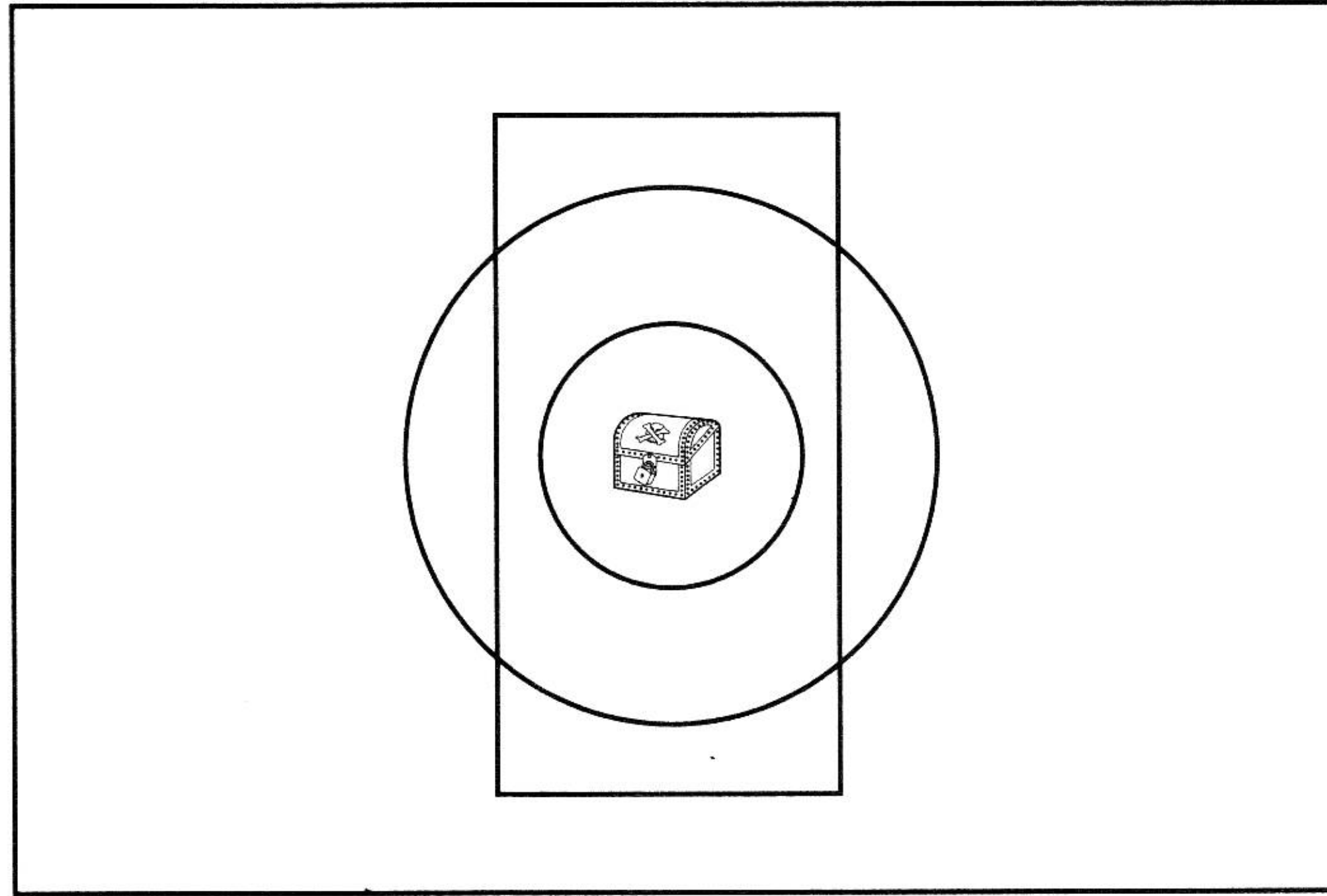

ก

ข

ค

ง

14

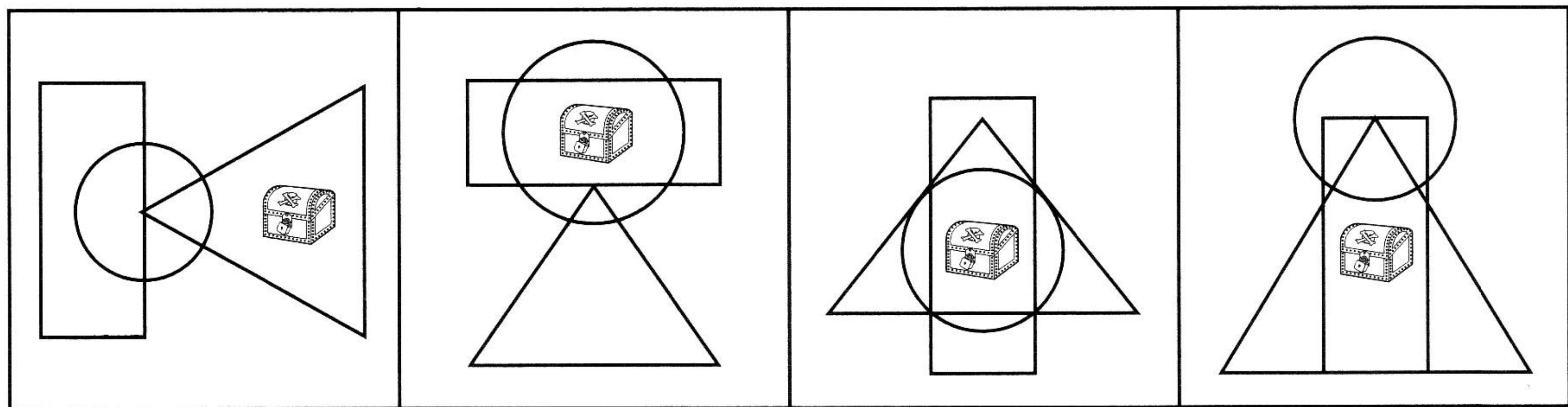
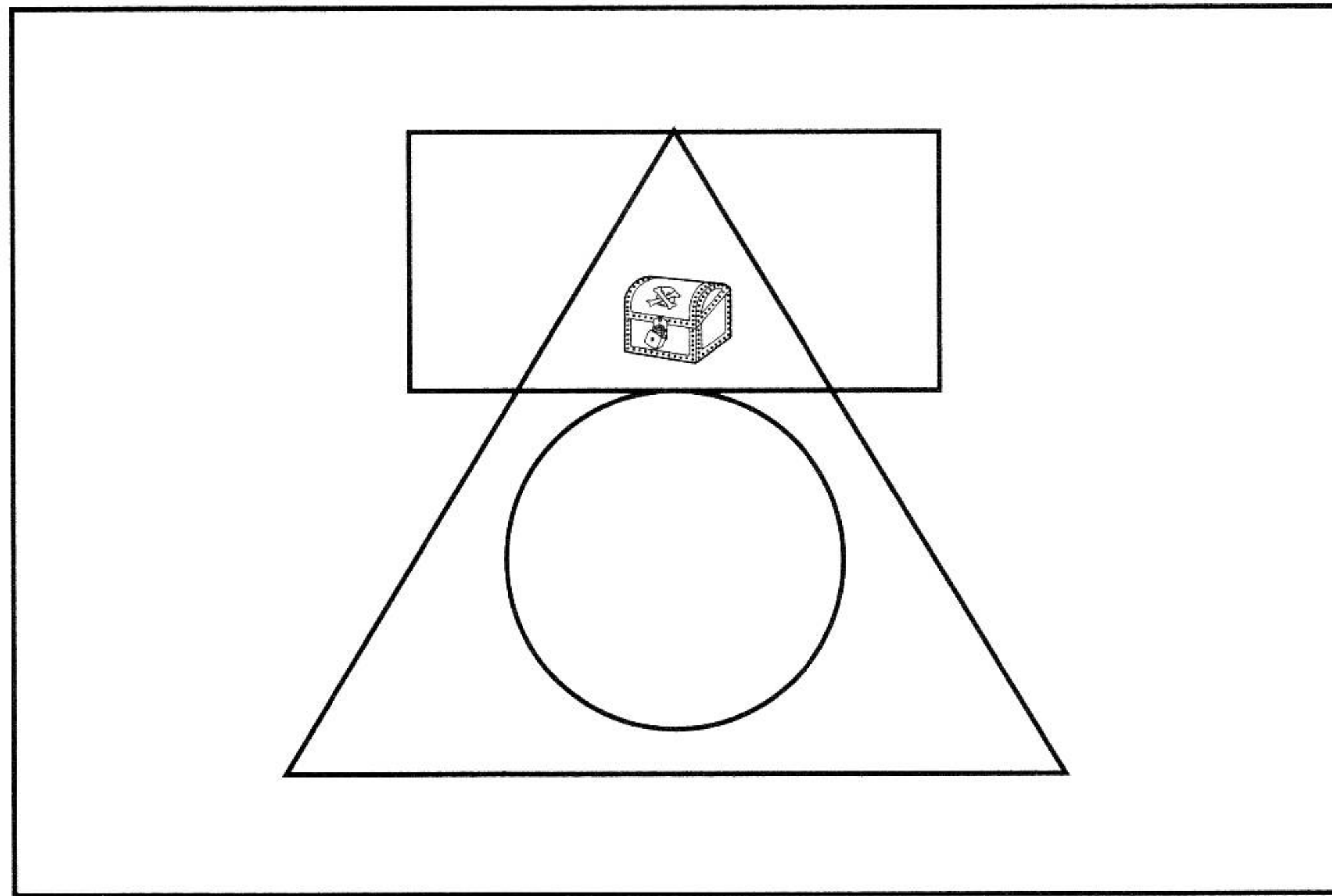

ก

ข

ค

ง

15

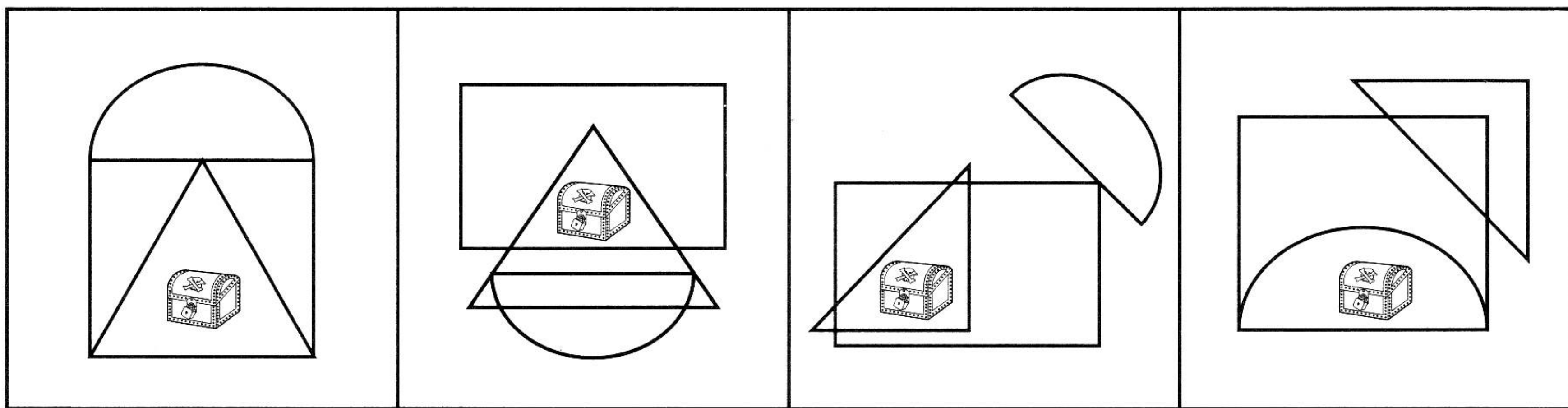
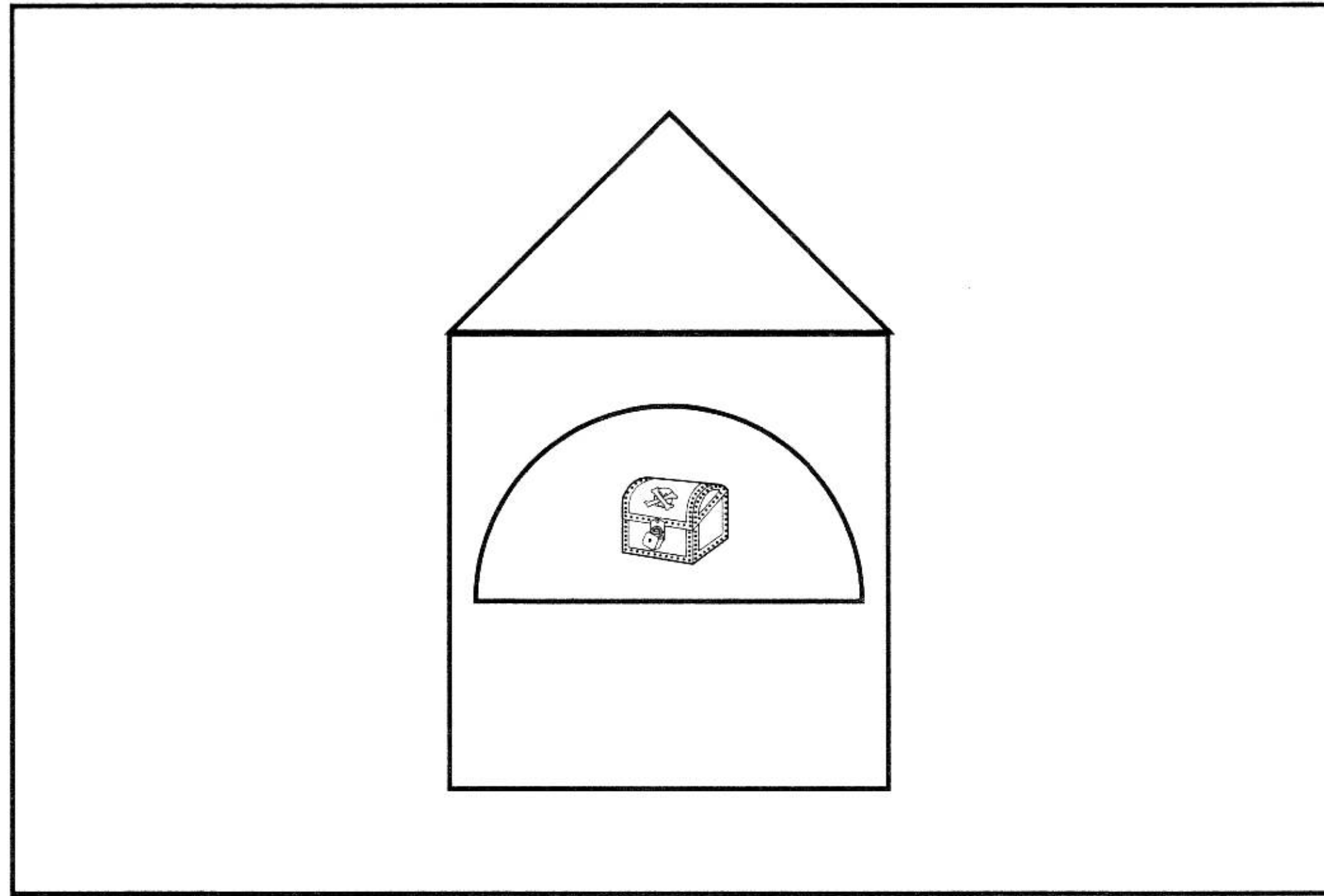

၁

၂

၃

၄

16

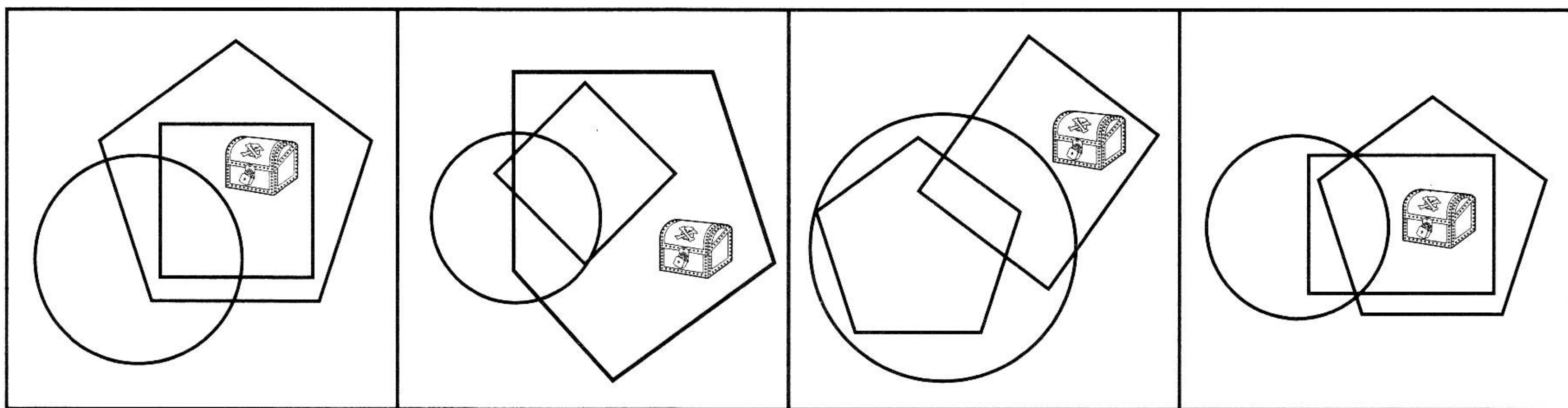
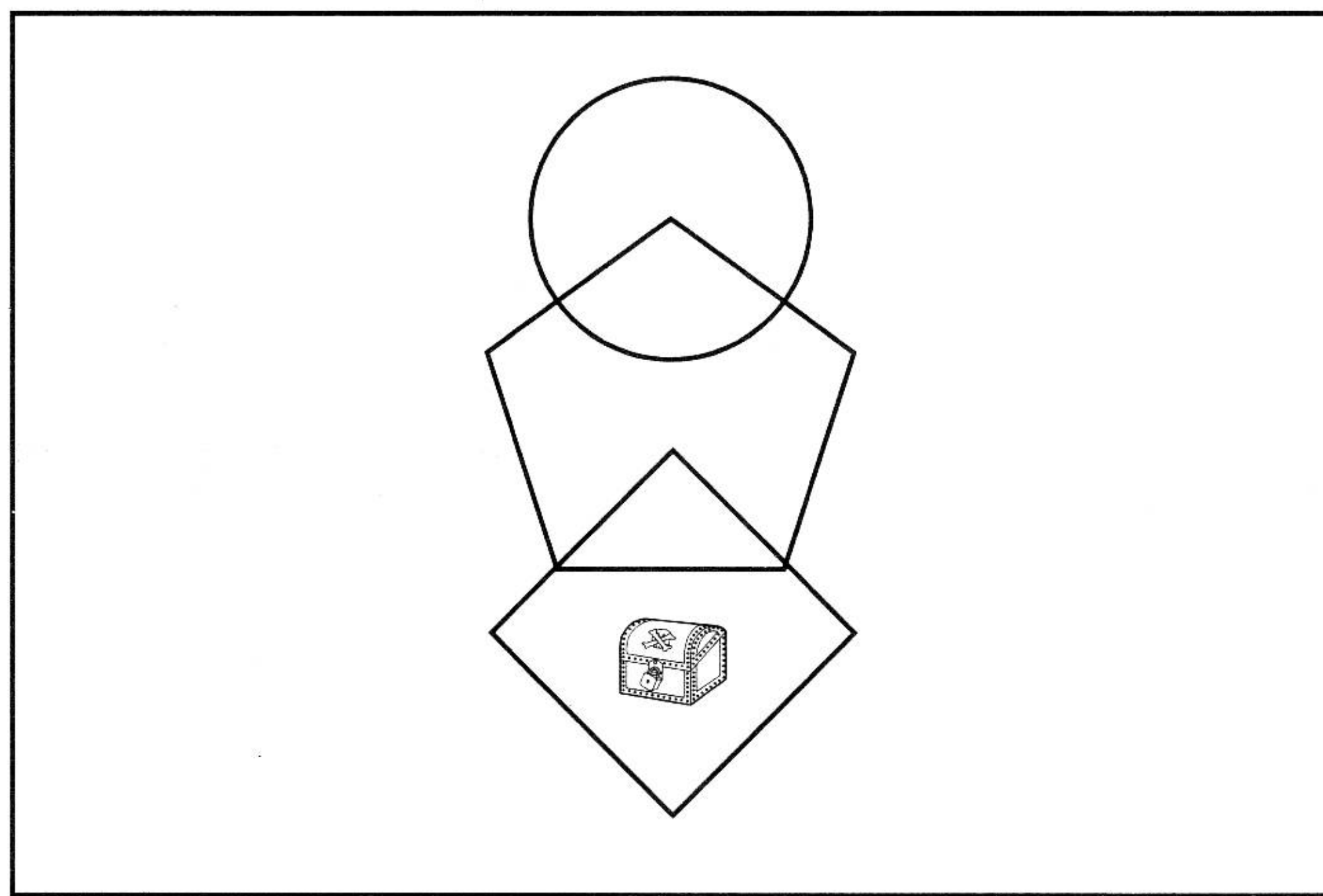

၁

၂

၃

၄

17

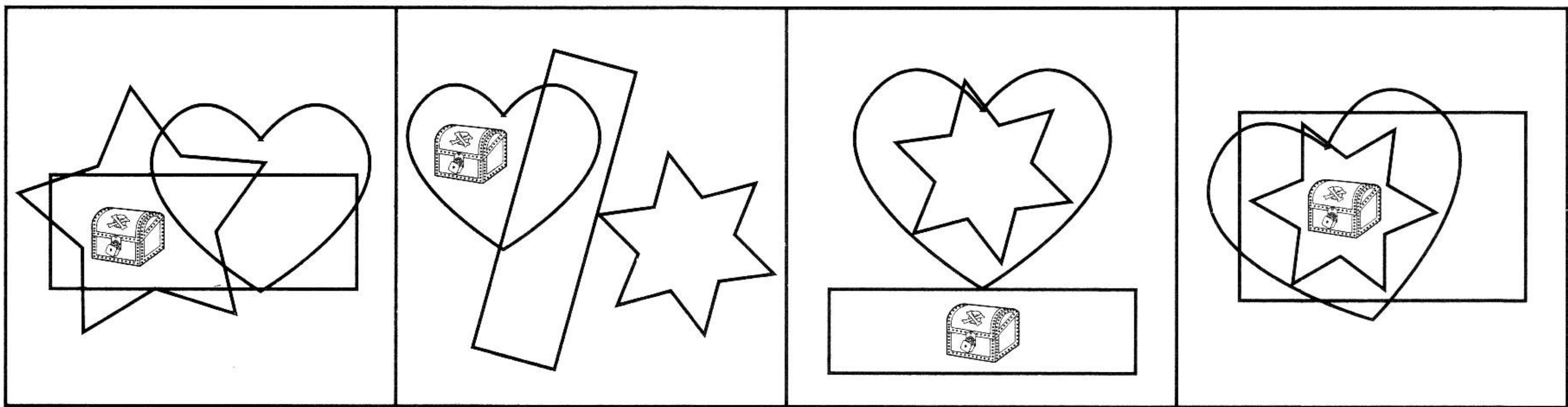
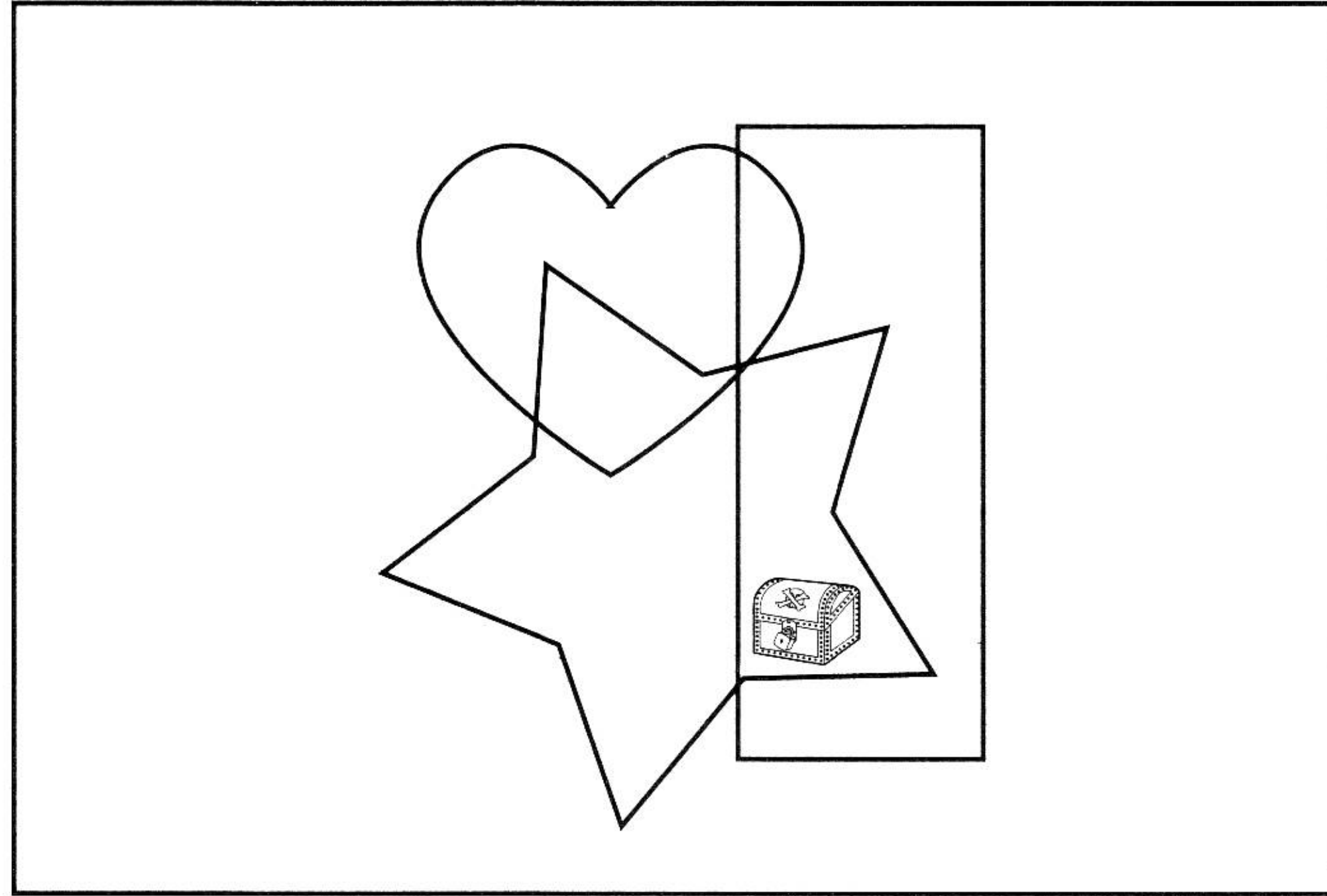

ก

ข

ค

ง

18

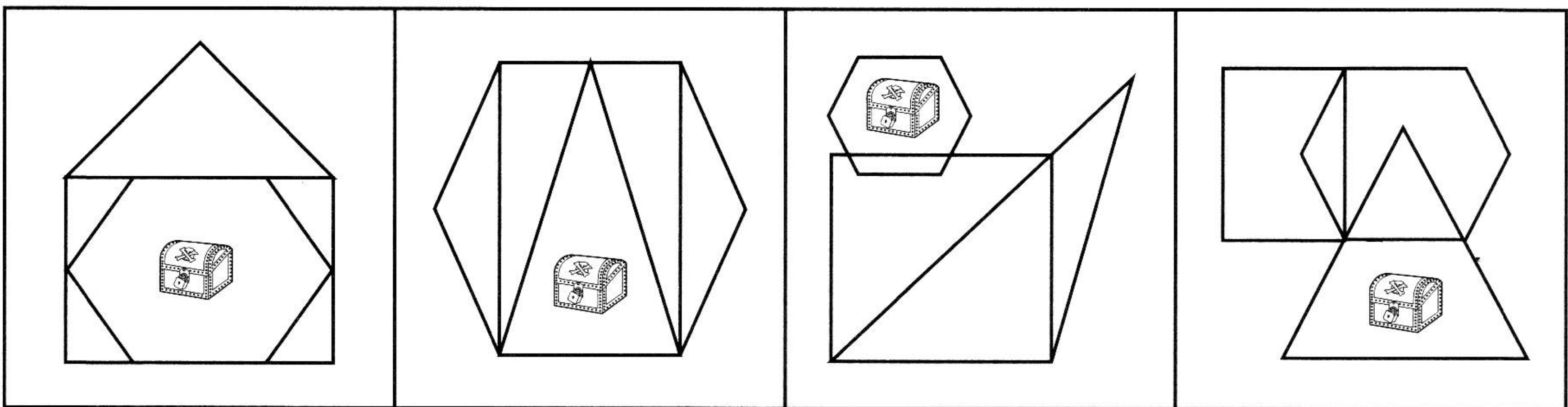
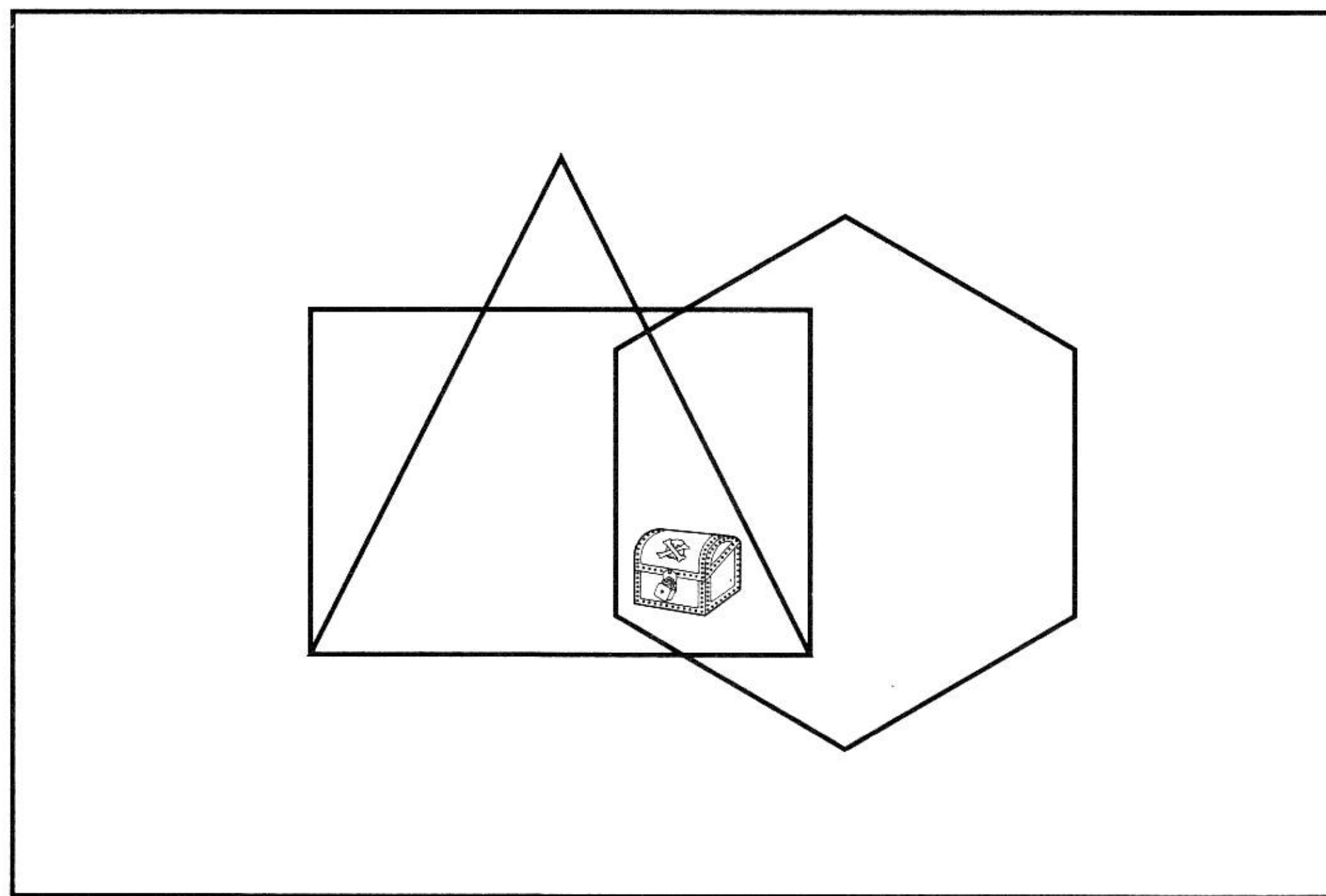

ก

ข

ค

ง

19

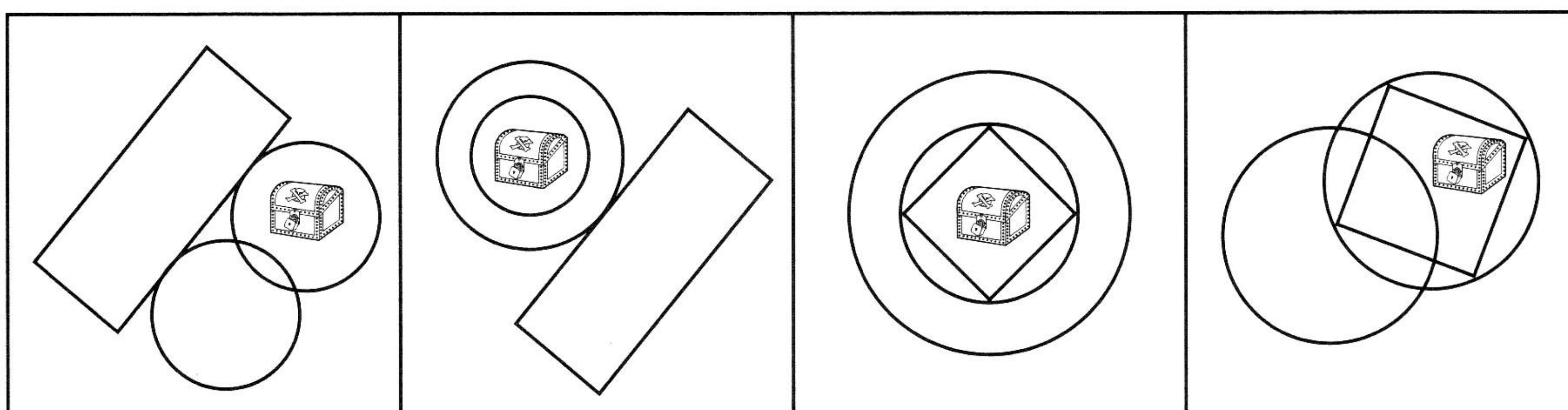
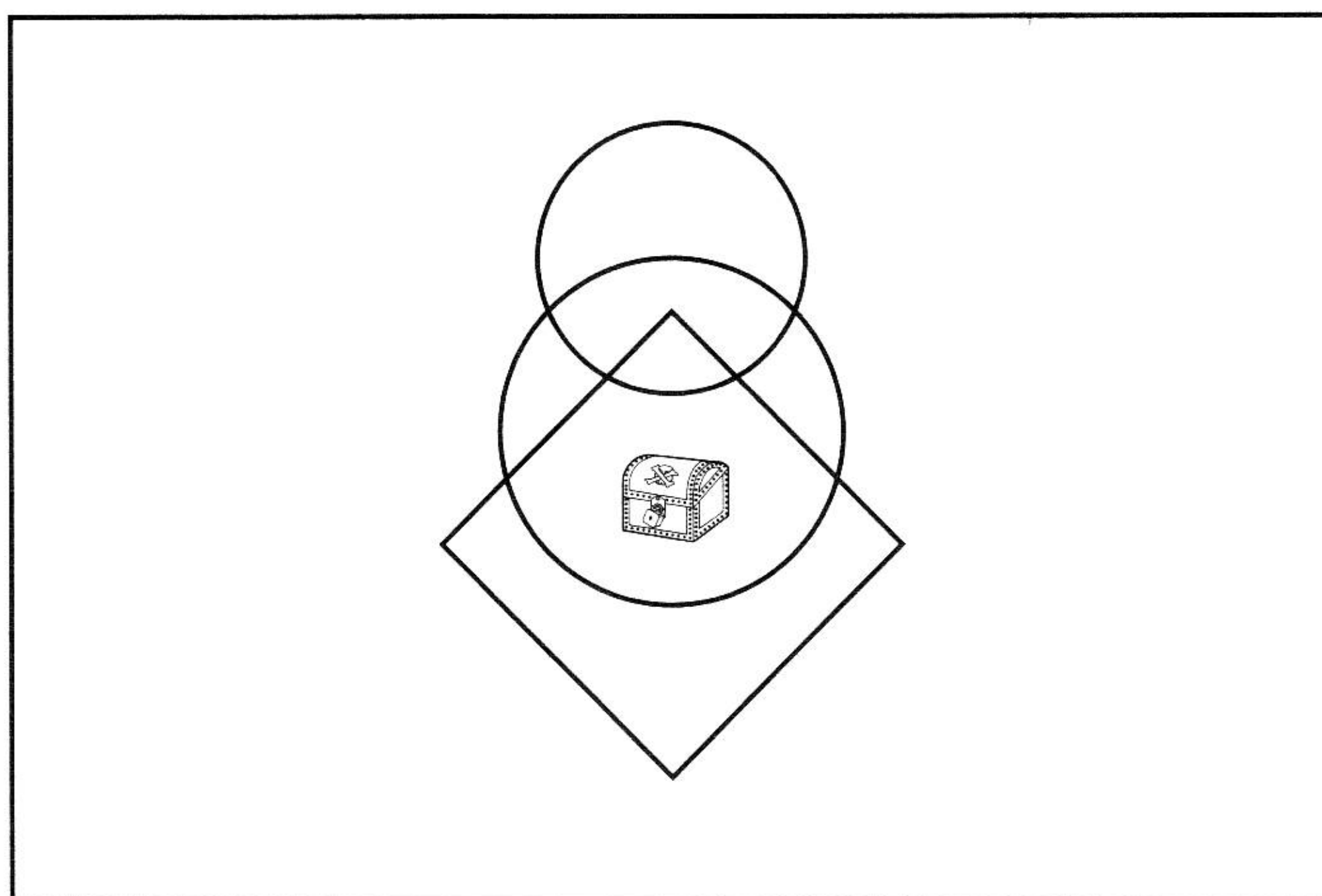

ก

ข

ค

ง

20

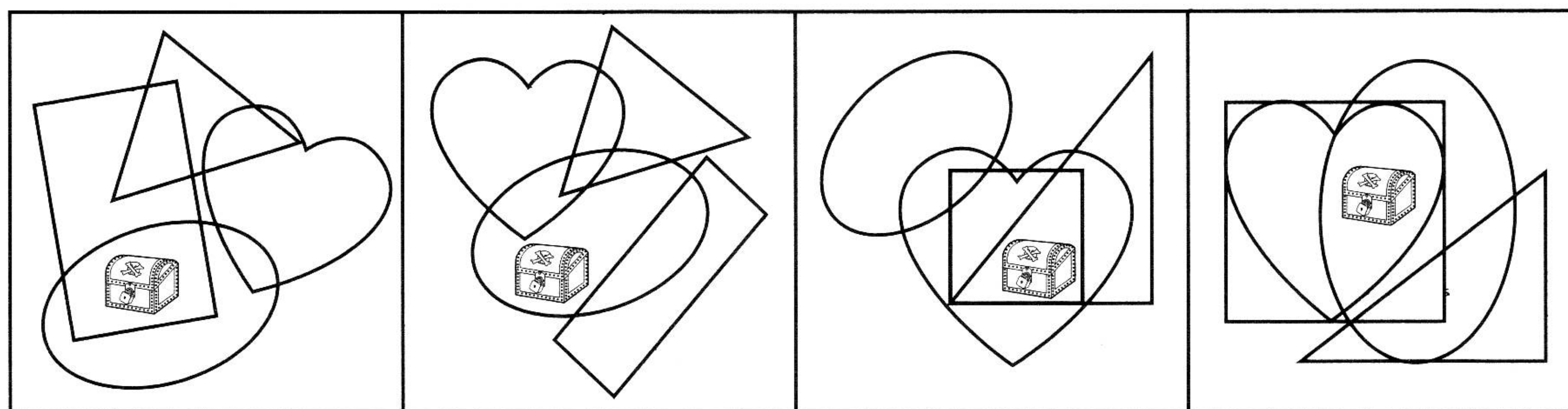
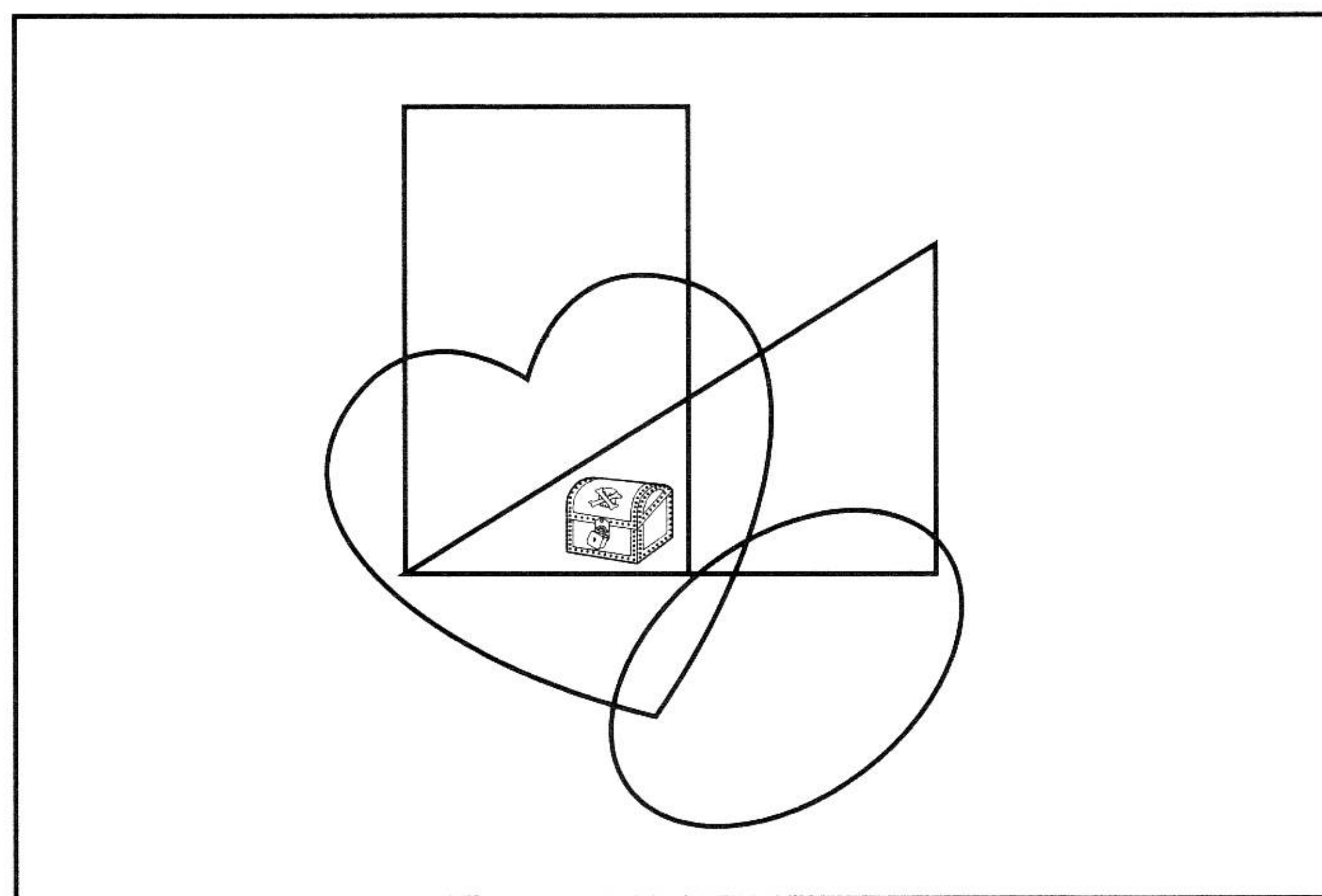

ก

ข

ค

ง

เฉลย

ตอนที่ 1 ทักษะการฟัง

หน้า 4

จงขีด ✓ ภาพที่มีเสียงพยัญชนะต้นเดียวกับภาพแรก

หน้า 5-8

1. ข 2. ค 3. ข 4. ค 5. ค 6. ง 7. ก 8. ก 9. ง 10. ค
11. ง 12. ง 13. ค 14. ข 15. ค 16. ข 17. ง 18. ค 19. ง 20. ก

จงขีด ✓ ภาพที่มีเสียงสระเดียวกับภาพแรก

หน้า 9-12

1. ค 2. ข 3. ง 4. ก 5. ข 6. ข 7. ค 8. ง 9. ค 10. ง
11. ง 12. ก 13. ข 14. ง 15. ค 16. ง 17. ก 18. ข 19. ค 20. ง

อ่านคำให้ฟังแล้วให้ขีด X ทับภาพที่เกี่ยวข้องกับคำที่อ่าน

หน้า 13-18

1. ค 2. ข 3. ค 4. ก 5. ง 6. ค 7. ง 8. ก 9. ง 10. ก
11. ง 12. ข 13. ข 14. ก 15. ข 16. ก 17. ข 18. ก 19. ง 20. ง
21. ง 22. ง 23. ค 24. ก 25. ข 26. ง 27. ง 28. ค 29. ค 30. ก

ครูอ่านเรื่องและคำถามให้นักเรียนฟังและให้ขีด ✓ ทับข้อที่ถูกต้องตรงกับเรื่องที่ฟัง หน้า 19-24

เรื่องแม่ไก่แดง : เรื่องนกมีหูหนุมมีปีก : เรื่องช่างทำรองเท้ากับเทวดาองค์น้อย

1. ข 2. ง : 1. ค 2. ก : 1. ข 2. ง
3. ก 4. ข : 3. ค 4. ค : 3. ค 4. ก

อ่านข้อความให้นักเรียนฟัง 2 ครั้ง แล้วให้ขีด ✓ ทับภาพที่ตรงกับข้อความ

หน้า 25-30

1. ค 2. ง 3. ง 4. ข 5. ข 6. ง 7. ข 8. ค 9. ง 10. ง
11. ค 12. ค 13. ง 14. ข 15. ง 16. ข 17. ค 18. ข 19. ง 20. ค

อ่านคำให้นักเรียนฟังทีละข้อแล้วขีด ✓ ทับภาพที่มีเสียงเหมือนคำที่อ่านให้ฟัง

หน้า 31-32

1. ง 2. ข 3. ค 4. ข 5. ก 6. ข 7. ง 8. ค 9. ก 10. ค

จงขีด ✓ ภาพที่อ่านออกเสียงยาวที่สุด

หน้า 33-34

1. ข 2. ง 3. ก 4. ค 5. ก 6. ง 7. ข 8. ก 9. ค 10. ง

จงขีด ✓ ภาพที่อ่านออกเสียงสั้นที่สุด

หน้า 35-36

1. ง 2. ค 3. ก 4. ข 5. ค 6. ง 7. ง 8. ข 9. ค 10. ค

ตอนที่ 2

 ทักษะกระบวนการคิดต่อเนื่องเชื่อมโยงสัมพันธ์

หน้า 37

จงขีด ✓ ภาพที่นำมาต่อเข้าชุดกัน

หน้า 38-49

- | | | | | | | | | | |
|-------|-------|-------|-------|-------|-------|-------|-------|-------|-------|
| 1. ข | 2. ก | 3. ง | 4. ค | 5. ก | 6. ก | 7. ง | 8. ง | 9. ก | 10. ง |
| 11. ก | 12. ง | 13. ข | 14. ง | 15. ก | 16. ก | 17. ง | 18. ค | 19. ก | 20. ข |
| 21. ค | 22. ง | 23. ก | 24. ง | | | | | | |

จง X ภาพที่นำมาต่อในช่องว่างได้ถูกต้อง

หน้า 50-60

- | | | | | | | | | | |
|-------|-------|-------|-------|-------|-------|-------|-------|-------|-------|
| 1. ก | 2. ค | 3. ค | 4. ก | 5. ก | 6. ค | 7. ง | 8. ค | 9. ข | 10. ง |
| 11. ก | 12. ค | 13. ข | 14. ก | 15. ก | 16. ข | 17. ข | 18. ค | 19. ง | 20. ก |
| 21. ง | 22. ข | | | | | | | | |

จงขีด ✓ ภาพที่สัมพันธ์เข้าชุดกับภาพที่กำหนด

หน้า 61-66

- | | | | | | | | | | |
|-------|-------|-------|-------|-------|-------|-------|-------|-------|-------|
| 1. ง | 2. ง | 3. ก | 4. ค | 5. ข | 6. ก | 7. ข | 8. ง | 9. ง | 10. ง |
| 11. ข | 12. ค | 13. ก | 14. ง | 15. ข | 16. ก | 17. ค | 18. ข | 19. ง | 20. ก |
| 21. ค | 22. ก | 23. ง | 24. ข | | | | | | |

จงขีด ✓ ทับภาพต่อเนื่องที่หายไป

หน้า 67-76

- | | | | | | | | | | |
|-------|-------|-------|-------|-------|-------|-------|-------|-------|-------|
| 1. ค | 2. ข | 3. ก | 4. ข | 5. ก | 6. ค | 7. ข | 8. ง | 9. ข | 10. ง |
| 11. ก | 12. ค | 13. ก | 14. ข | 15. ง | 16. ข | 17. ค | 18. ก | 19. ง | 20. ข |
| 21. ค | 22. ก | 23. ง | 24. ข | 25. ก | 26. ค | 27. ข | 28. ค | 29. ง | 30. ก |

จงขีด ✓ ทับภาพสัมพันธ์ที่หายไป

หน้า 77-84

- | | | | | | | | | | |
|-------|-------|-------|-------|-------|-------|-------|-------|-------|-------|
| 1. ข | 2. ค | 3. ง | 4. ก | 5. ก | 6. ข | 7. ง | 8. ก | 9. ก | 10. ค |
| 11. ก | 12. ข | 13. ง | 14. ข | 15. ก | 16. ค | 17. ข | 18. ง | 19. ค | 20. ก |
| 21. ค | 22. ก | 23. ค | 24. ก | 25. ค | 26. ก | 27. ก | 28. ข | 29. ค | 30. ก |
| 31. ก | 32. ง | | | | | | | | |

จงหาที่ซ่อนหีบสมบัติที่ตรงกับภาพที่กำหนดให้ และ X ทับข้อที่ถูกต้อง

หน้า 85-94

- | | | | | | | | | | |
|-------|-------|-------|-------|-------|-------|-------|-------|-------|-------|
| 1. ข | 2. ข | 3. ก | 4. ก | 5. ง | 6. ค | 7. ค | 8. ก | 9. ง | 10. ข |
| 11. ก | 12. ข | 13. ค | 14. ง | 15. ง | 16. ค | 17. ก | 18. ข | 19. ง | 20. ค |