

ข้อสอบ ครั้งที่ 5 ชุดที่ 2

3. ฉันจะไปเที่ยวทะเล สิ่งของฉันจัดใส่กระเป๋าถือ ชุดอาบน้ำ หมวก แว่นกันแดด และ ฎาบอล

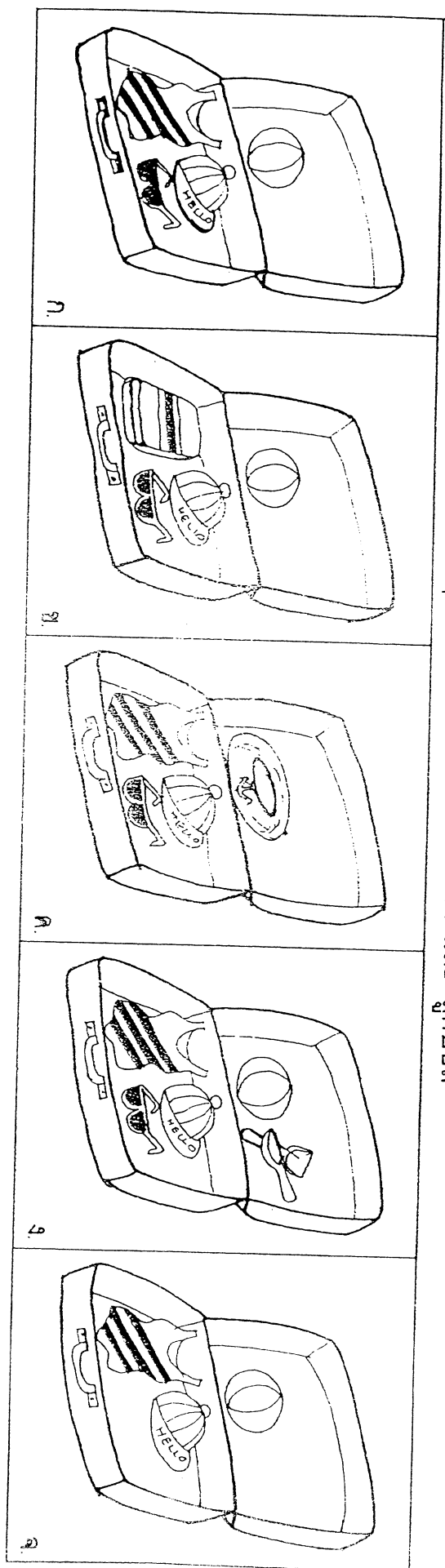

4. คุณพ่อเตรียมถังน้ำ ฟองน้ำ สายยาง และแปรง เพื่อไปล้างรถ

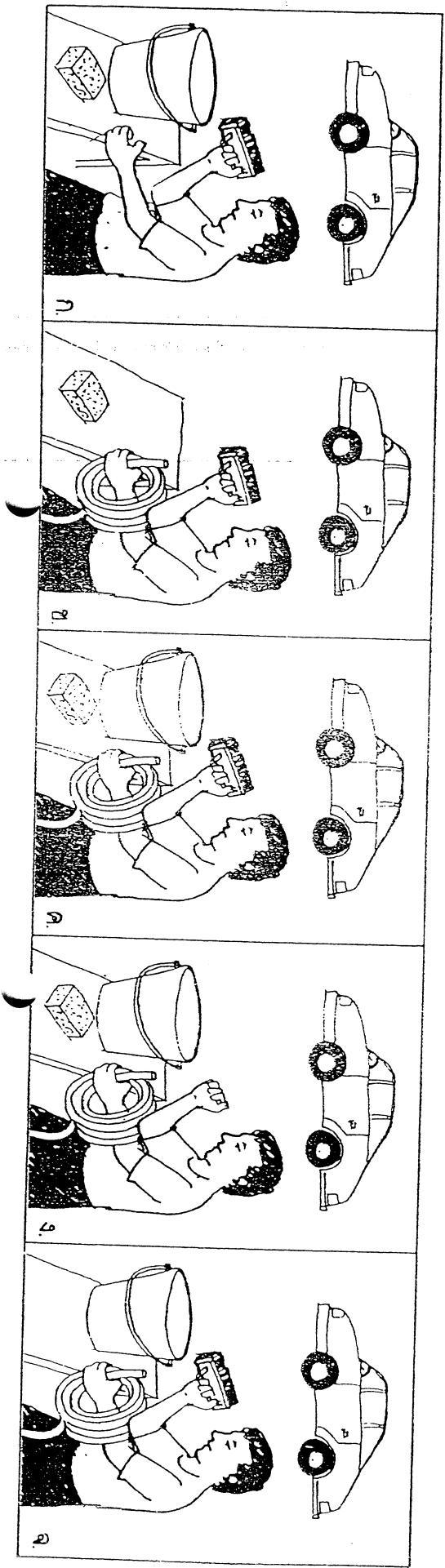

5. แม่ครัวกำลังจะทำกับข้าว เขาเตรียมมีด เขียง ครก และ ผักไว้พร้อม

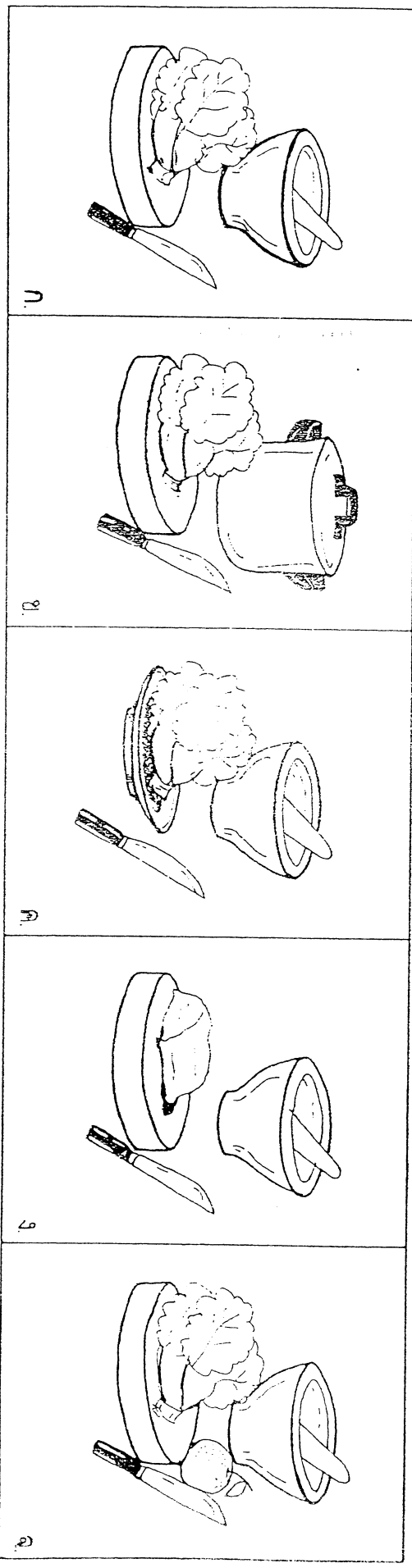

6. วันนี้อันจัตโตะเขียนหนังสือใหม่ เขาแกะหนังสือออกมา ซ้ำๆ กรอรูป หนังสือเล่มซ้าย และ นาฬิกาปลุกไว้ตรงกลางระหว่างหนังสือกับแฉก

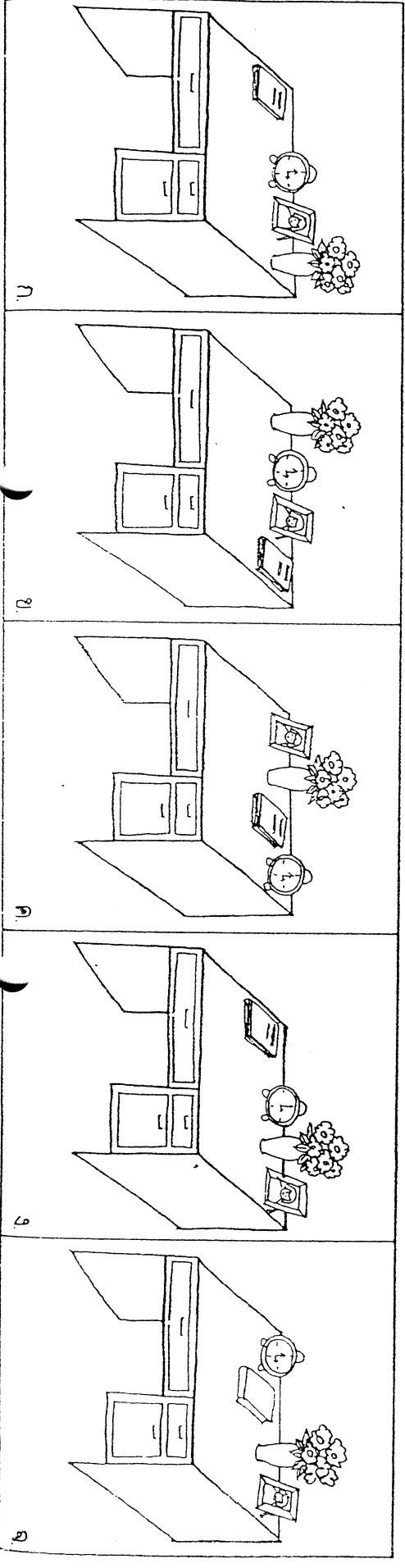

จงขีด ✓ สิ่งที่ไม่ได้กล่าวถึง
ในเรื่องที่ครูอ่านให้ฟัง

๗ ยี่มีลูกหมาที่น่ารักหนึ่งตัว ลูกหมาของยี่มี
ชอบเล่นลูกบอล ทุกเช้ายี่มีจะพาตุ๊กตา
หมี่ไปสรุยเซ็นไปเดินเล่น ลูกหมาก็วิ่งตาม
ต่อนกกลับบ้านยี่มีก็จะเก็บดอกไม้สวย ๆ
กลับมาฝากแม่ด้วย

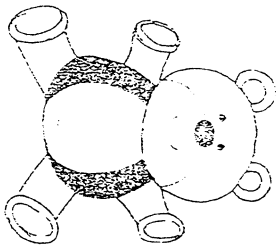

ก.

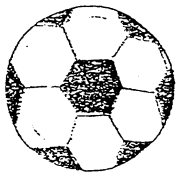

ข.

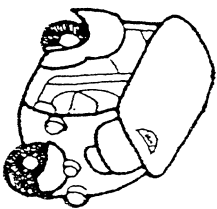

ค.

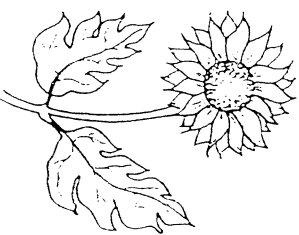

ง.

๘ กุกักชอบกินปลา ทุกครั้งที่มันเห็นหนูมัน
จะร้องเหมียว เหมียวและได้จับหนู กุกัก
ชอบลูกโป่งมาก เมื่อเห็นลูกโป่งมันจะ
ตะปบ แต่เล็บมันแหลม ลูกโป่งจึงแตก
เสียงลูกโป่งแตกทำให้มันตกใจวิ่งหนีไป
แอบใต้เตียง



ก.

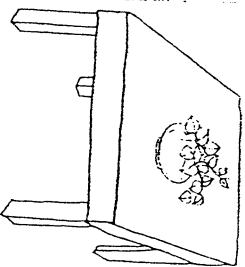

ข.

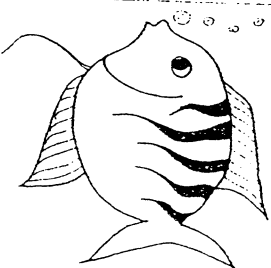

ค.

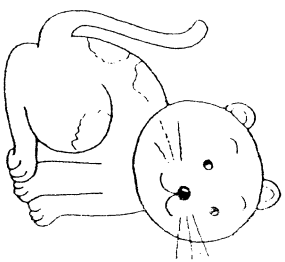

ง.

๑. จุกเปิดและจุกไก่เป็นเพื่อนรักกัน วันหนึ่ง
 จุกเปิดเดินตกหลุมจุกไก่อีกกลับไปเอาถังใส
 นำมาเทใส่หลุม จุกเปิดลอยน้ำขึ้นมาจาก
 หลุมได้ วันต่อมาจุกไก่อีกเดินตกหลุมบ้างจุก
 เปิดเอาทรายมาเทใส่หลุมจนเต็ม จุกไก่อ
 สู้ขึ้นมาจากหลุมได้

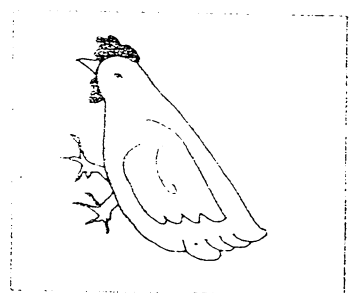

ก.

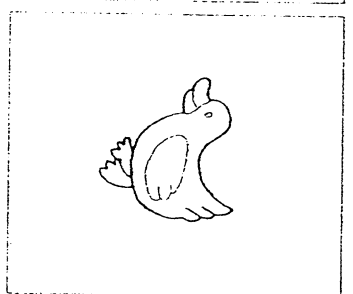

ข.

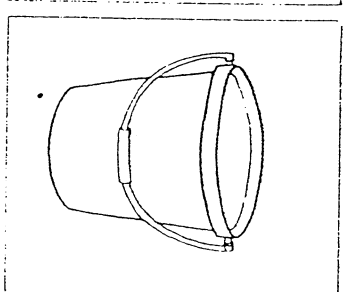

ค.

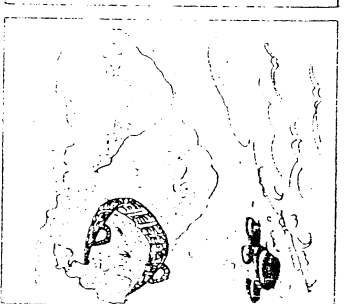

ง.

๑๐. สระน้ำแห่งหนึ่งมีกบฝูงหนึ่งอาศัยอยู่ กบ
 ชอบกินแมลง ผีเสื้อชอบมาหา
 หาจากดอกบัวในสระน้ำ มันตั้งสองถูก
 กบไปลิกินจนตกลงไปในดอกบัว มันบาด
 เล็บฝังปีกหัก ผีเสื้อตาบอด แต่ทั้งสองก็ใช้
 ความสามัคคีช่วยเหลือพากันบินหนีไปได้

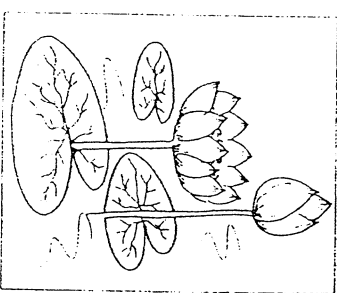

ก.

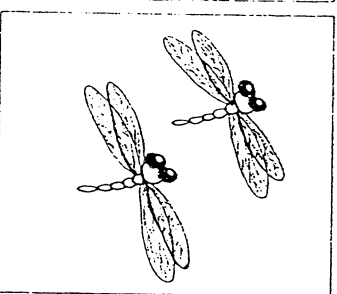

ข.

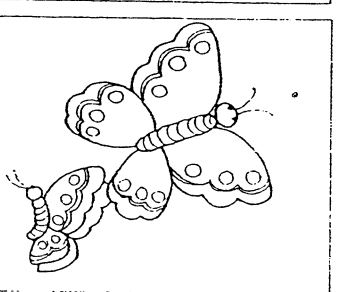

ค.

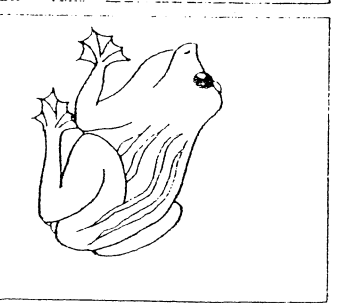

ง.

11. ครอบครัวหนึ่งมีตาและยาย หลานชาย และหญิง สุนัข แมว และหมูอาศัยอยู่กับคน และสัตว์ทุกตัวไม่สามัคคีกัน วันหนึ่งตาปลูกหัวผักกาด หัวผักกาดยักษ์ใหญ่มาก ตาถอนคนเดียวไม่ไหว จึงเรียกยายมาช่วย ยอนก็ถอนไม่ได้ จึงให้หลานทั้งสองมาช่วย ก็ถอนไม่ได้อีกจึงเรียก สุนัข แมว และหมูมาช่วย ทั้งหมด สามัคคีกันออกแรง หัวผักกาดก็หลุดขึ้นมา ยายจึงไปทำอาหารจานใหญ่ให้ทุกคนกิน

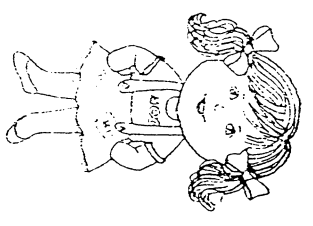

ก.

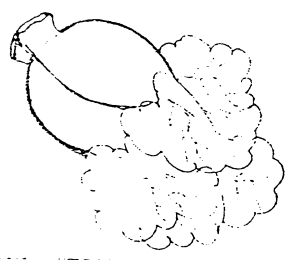

ข.

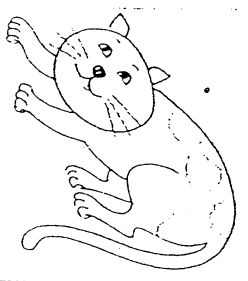

ค.

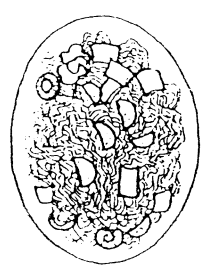

ง.

12. พี่ชอบกินนมยี่ม คู้กี้ ซอกโกแลต แต่เขาไม่ชอบแปรงฟัน วันหนึ่งพี่ชอบให้พ่อฟัน คุณแม่จึงพาเขาไปหาหมอ หมออุดฟันให้แล้วแนะนำให้แปรงฟันทุกวัน ตื่นนอนมาก ๆ และรับประทานผัก ผลไม้ด้วย ฟันจึงจะแข็งแรง

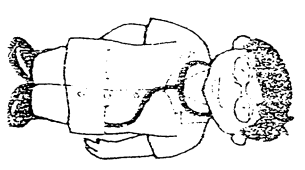

ก.

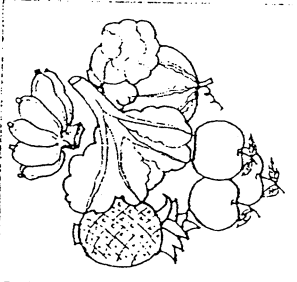

ข.

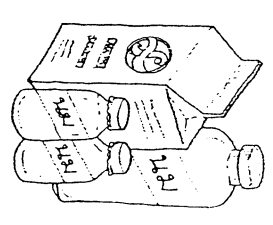

ค.



ง.

ภาพที่ซ้อน ★ ที่เหมือนกับภาพแรก (วิธีคิดให้ดูว่าดาวในภาพแรกอยู่ในพื้นที่ของภาพขนาดใดบ้าง อยู่ได้หรือเหนือเส้นตรง, เส้นโค้ง)

13

ก	ข	ค	ง	จ

14

ก	ข	ค	ง	จ

15

ก	ข	ค	ง	จ

16

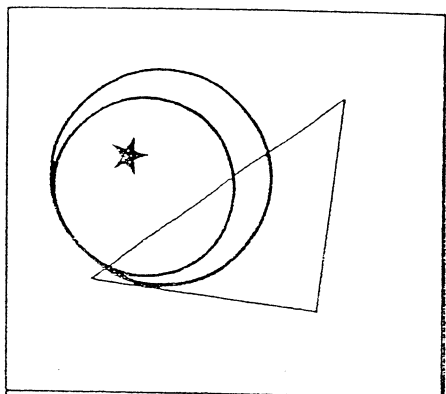

a.

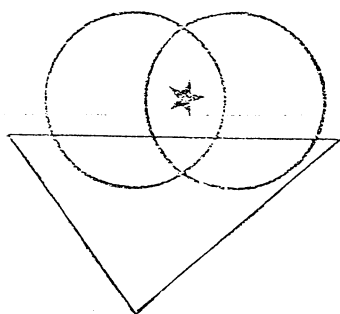

b.

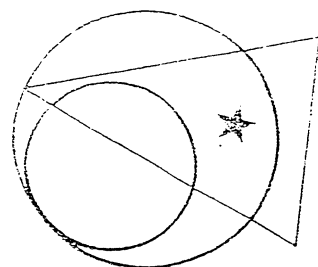

c.

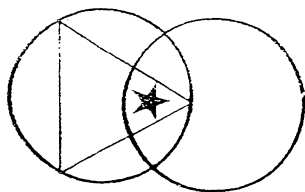

d.

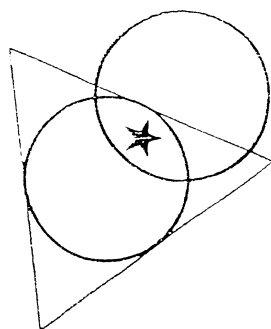

17

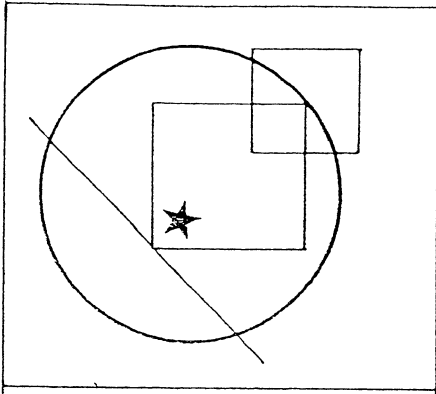

a.

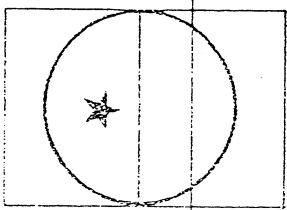

b.

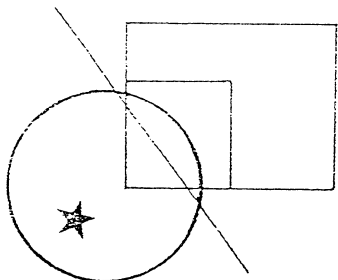

c.

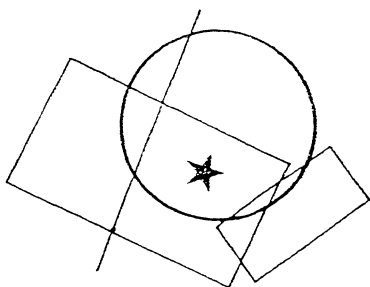

d.

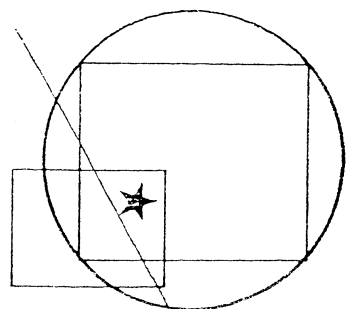

18

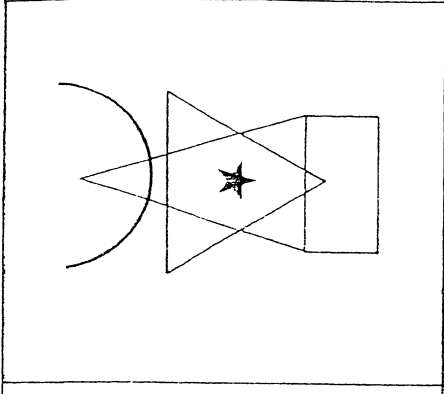

a.

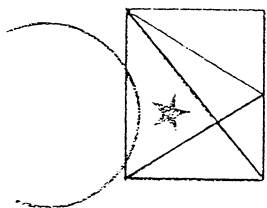

b.

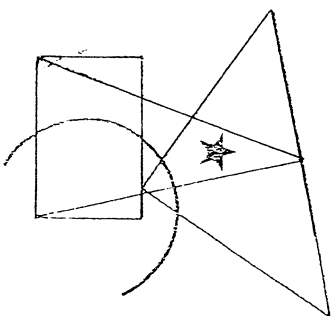

c.

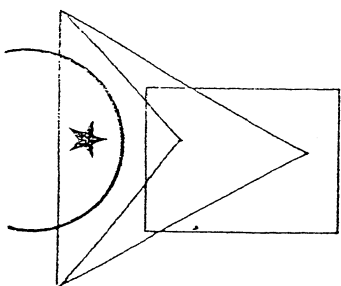

d.

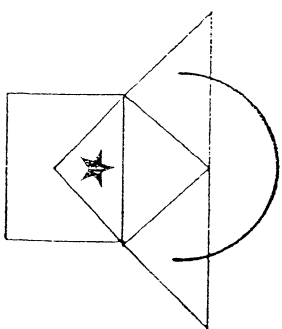

19

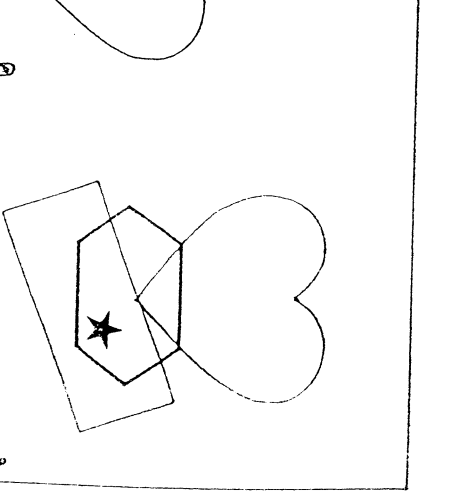
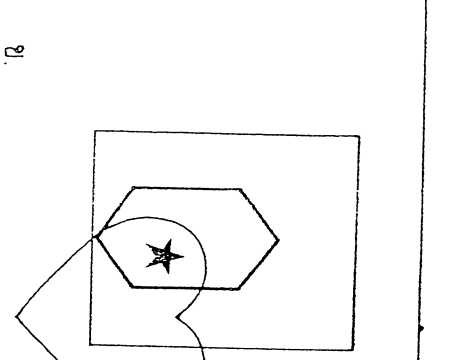
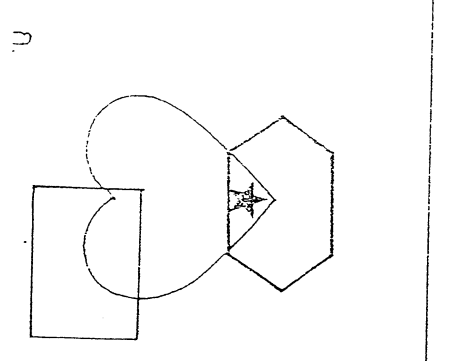
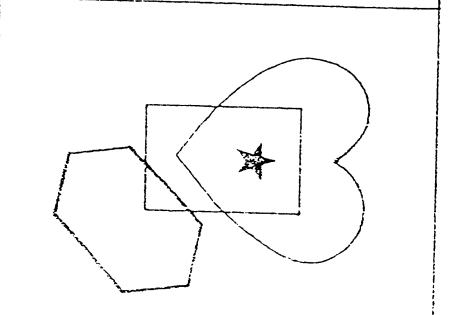
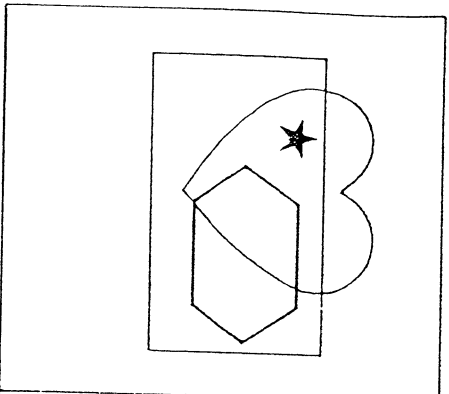

20

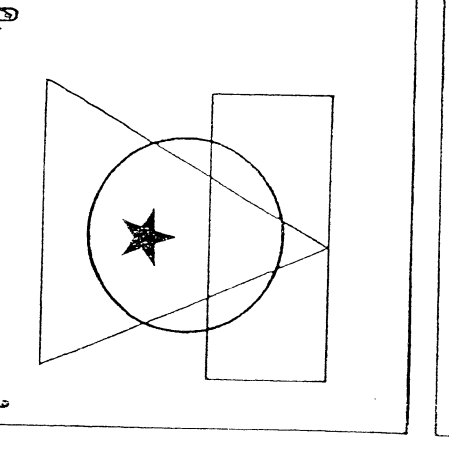
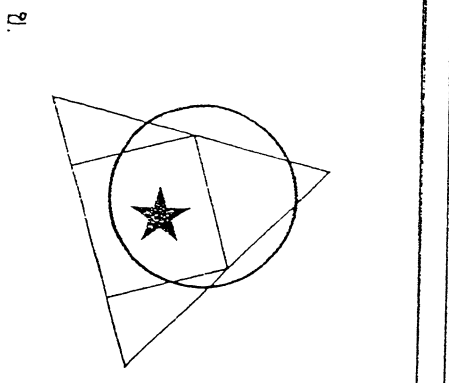
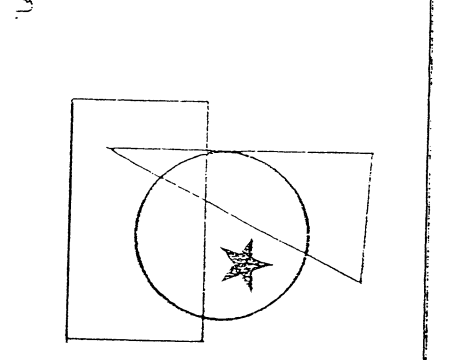
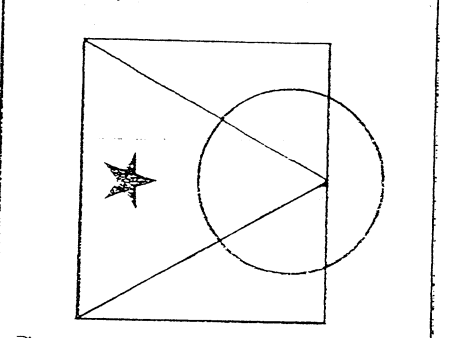
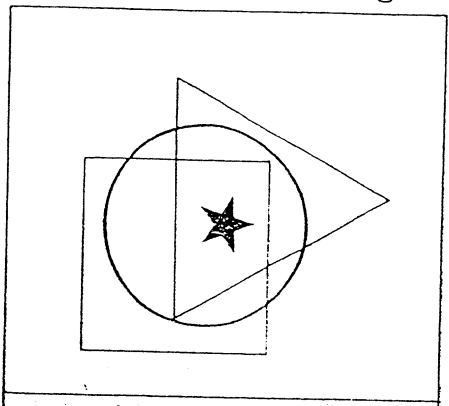

21

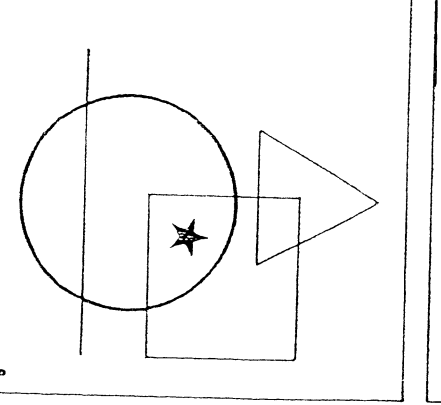
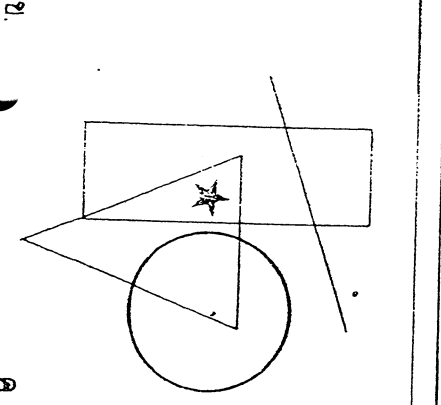
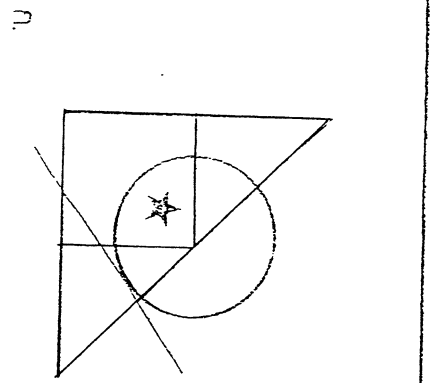
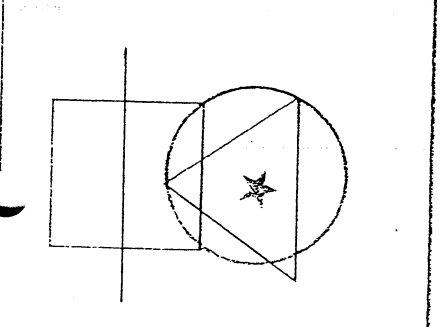
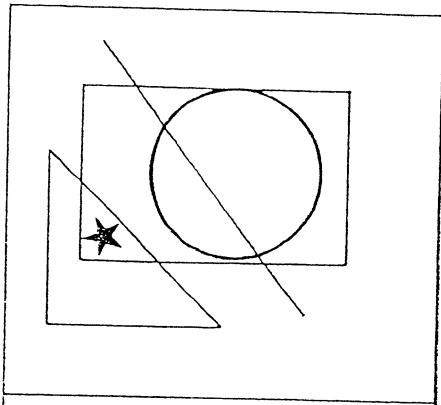

27

88

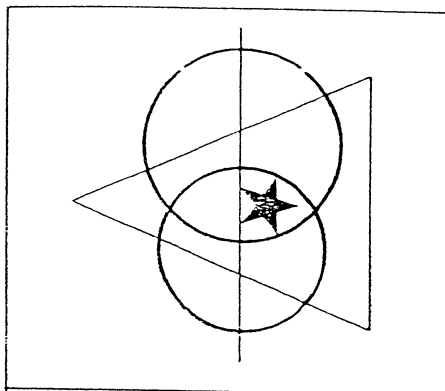

A.

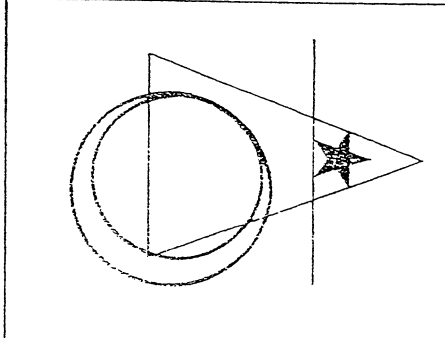

B.

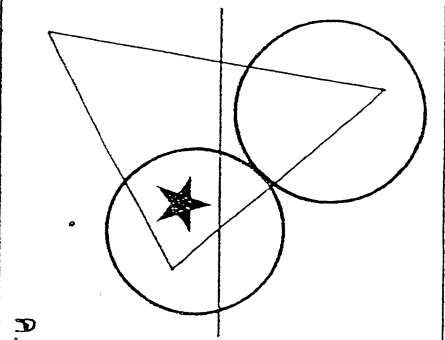

A.

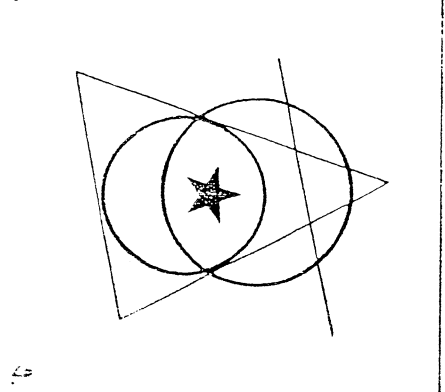

B.

89

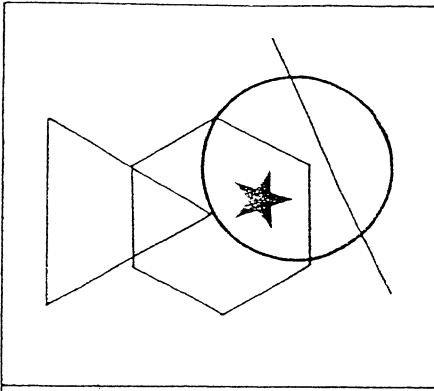

A.

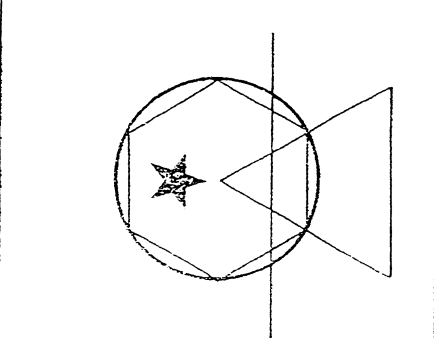

B.

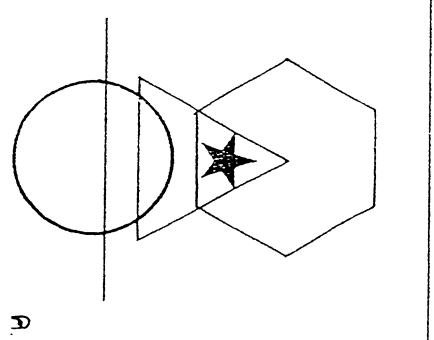

A.

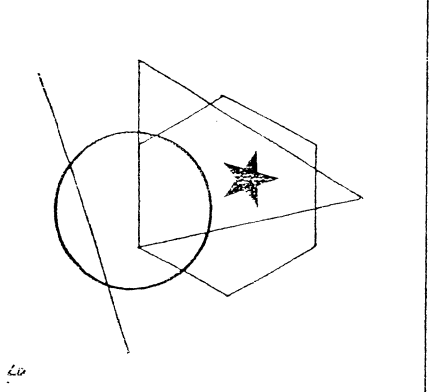

B.

90

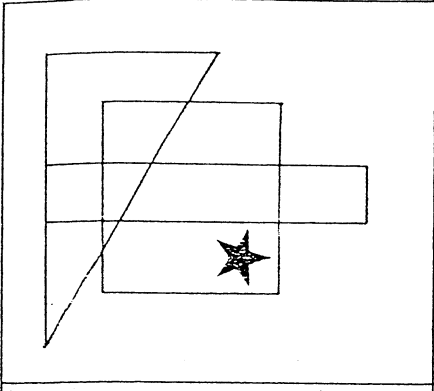

A.

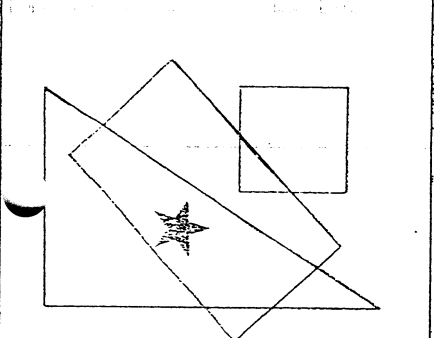

B.

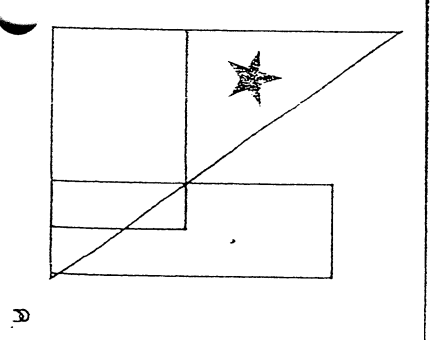

A.

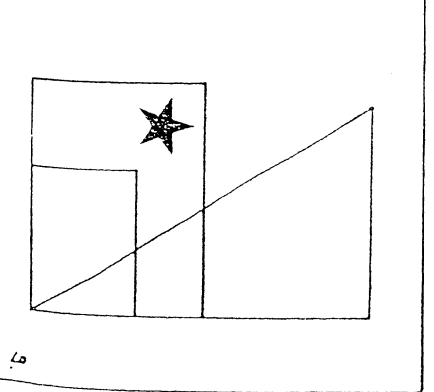

B.

๑๕

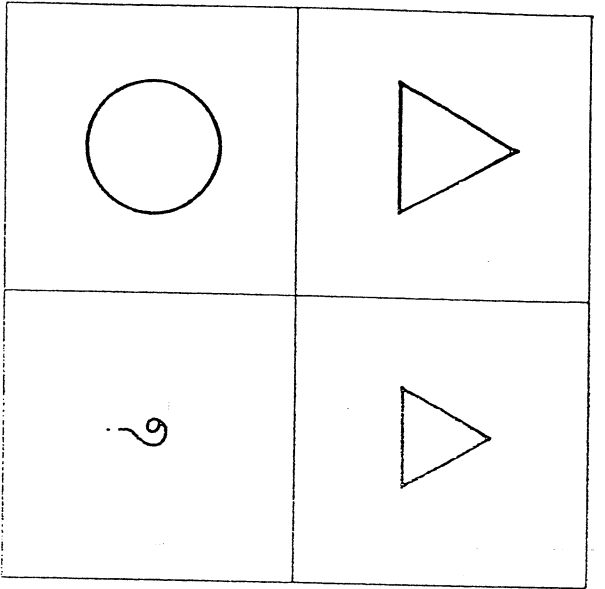

✓ ภาพที่สมความสัมพันธ้เป็นชุดเดียวกัน

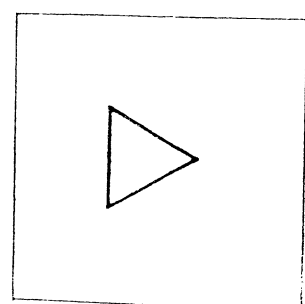
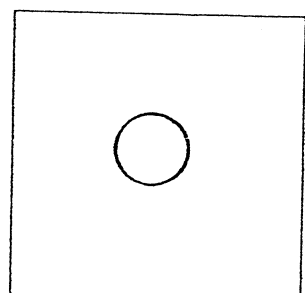
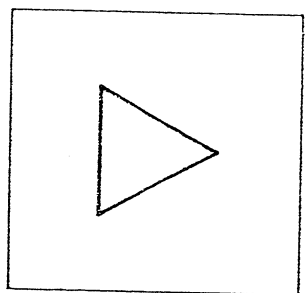
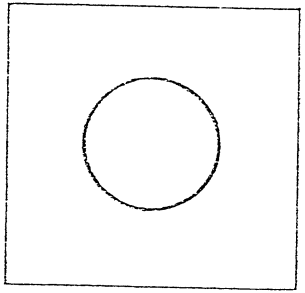

๑๖

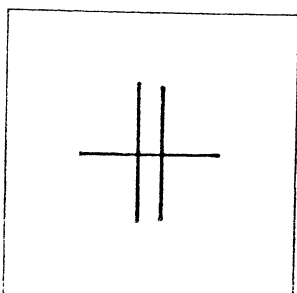
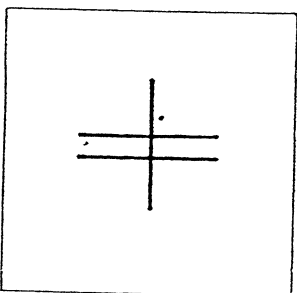
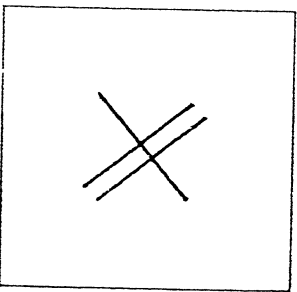
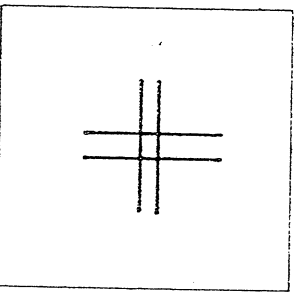
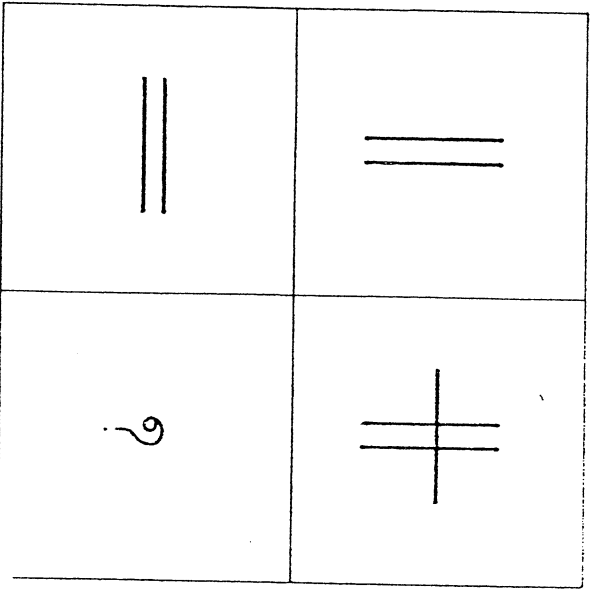

89

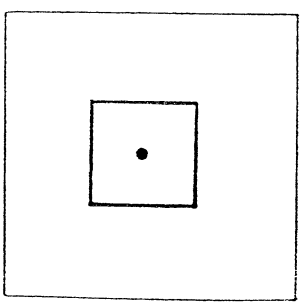
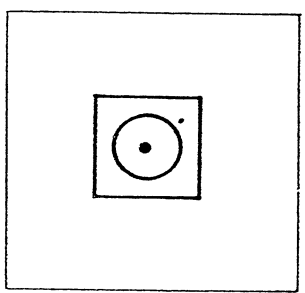
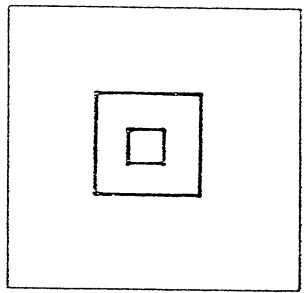
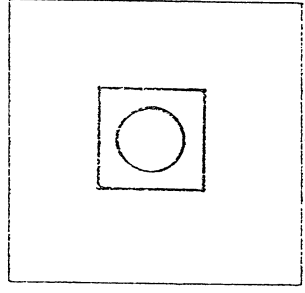
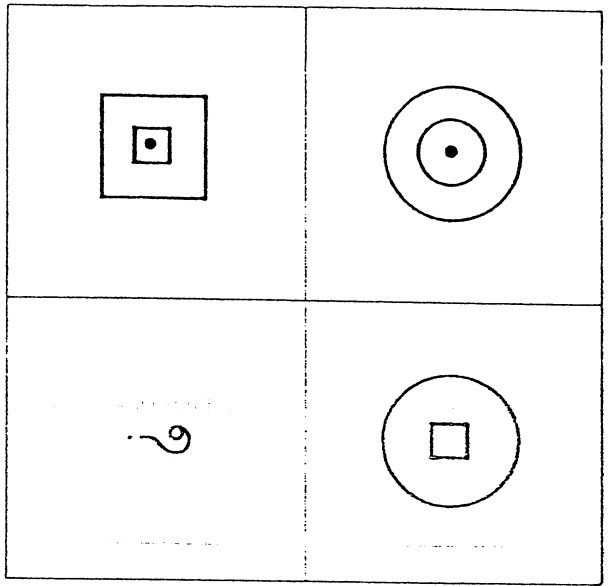

88

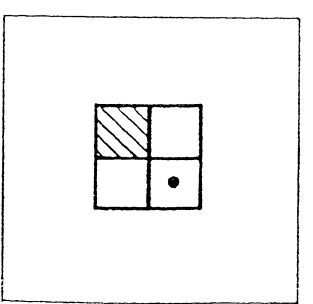
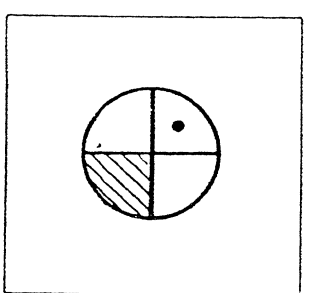
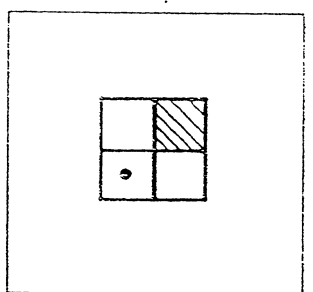
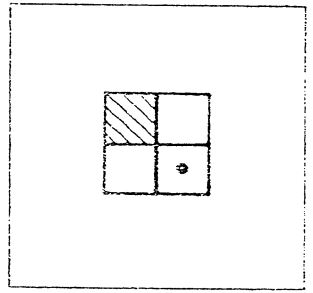
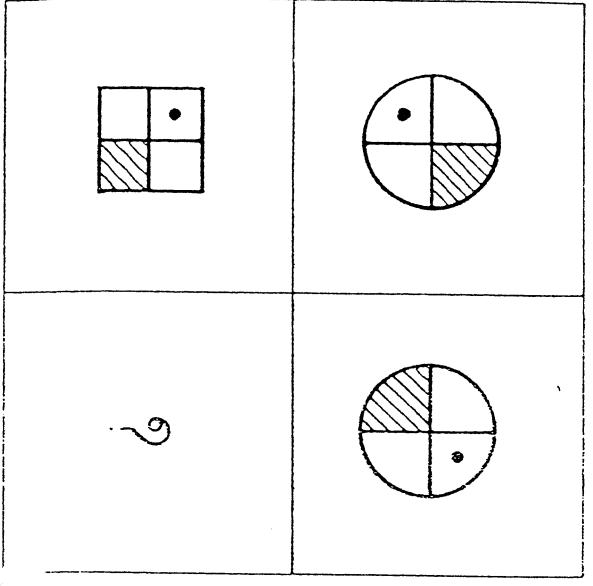

29

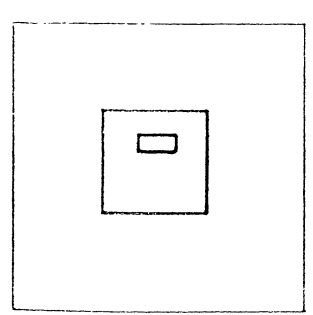
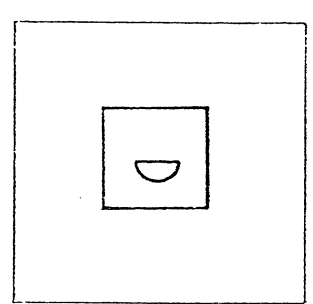
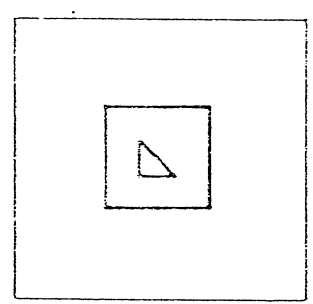
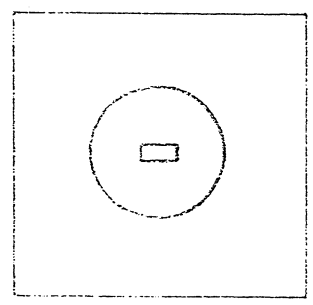
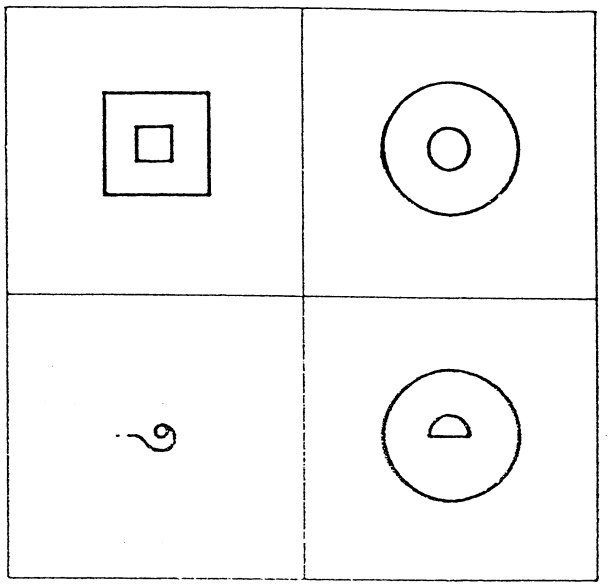

30

